

Bosch: rapiditatea e pe primul loc.

Programul de accesorii diamantate.

NOU!
Versiune
actualizată
2014

Tăiere cu diamant, șlefuire cu diamant,
găurire cu diamant



BOSCH

Tehnică pentru o viață

Program de accesorii

Privire de ansamblu

Produsele inovatoare și eficiente asigură succesul vânzărilor. În departamentele de cercetare și dezvoltare proprii, Bosch își dezvoltă și optimizează continuu accesorii, conform cerințelor specialiștilor.



Programul de burghie pentru metal

Găurire în metal și lemn
Accesorii pentru înșurubare
Accesorii pentru mașini
Acumulatori
Securitatea muncii

1



Programul de pânze de ferăstrău circular

Pânze de ferăstrău circular
Freze

4



Programul pentru beton și piatră

Găurire cu percuție
Găurire în piatră
Dălțuire

2

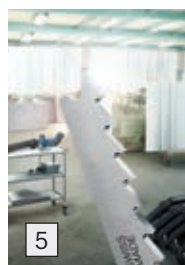

Programul de pânze pentru ferăstrăul vertical

Tăiere cu ferăstraie verticale
Tăiere cu ferăstraie sabie
Multi-Cutter
Carote

5



Programul de accesorii diamantate

Tăiere cu diamant
Șlefuire cu diamant
Găurire cu diamant

3



Programul de materiale abrazive

Șlefuire și lustruire
Tăiere și degroșare
Periere

6





Consultanță de specialitate

Pentru întrebări legate de produsele noastre și utilizările acestora
Tel: 021 / 405 76 04
Tel: 021 / 405 75 41
Luni – Vineri: h. 8:30 – 17:30

Cuprins

	Tăiere cu diamant	
	Pentru polizoare unghiulare	14
	Pentru mașini de tăiat plăci ceramice și ferăstraie de banc	33
	Pentru ferăstraie de banc și ferăstraie alimentate cu benzină	36
	Pentru ferăstraie de debitat piatră	49
	Pentru mașini de tăiat rosturi	51

	Discuri-oală și discuri de lustruit diamantate	
	Beton	59
	Materiale abrazive	62
	Straturi de protecție	63
	Universal	63
	Piatră	64

	Găurire cu diamant	
	Privire de ansamblu	66
	Carote pentru găurire umedă	75
	Carote pentru găurire uscată	78
	Carote pentru doze	82
	Burghie și carote diamantate pentru găurire umedă	92
	Burghie diamantate pentru găurire uscată	96
Burghie diamantate pentru găurire uscată și freze diamantate pentru frezare uscată pentru GTR 30 CE Professional	100	

	Informații de ordin general	
	Pictograme	4
	Index	102
	Data fabricației resp. a ambalării	104
	Sistem de marcare a comenzilor și ambalajelor	105
	Lista ambalajelor	106



Sistem de informații prietenos față de utilizatori

Informații tehnice/utilizări

Tip mașină



Polizoare unghiulare



Mașină de tăiat
plăci ceramice



Ferăstrău de banc



Ferăstrău de debitat bușteni



Ferăstrău alimentat
cu benzină



Mașină de tăiat rosturi



Șlefuitor de beton



Șlefuitor de beton Hilti



Șlefuitor de beton
Eibenstock



Mașină de lustruit



GTR 30 CE



GTR 30 CE/GTR 18 V-LI

Proprietăți



Power Change



SDS-pro



SDS-plus



Vibration Control



Design segmente



Tehnologie 3D de amplasare
tridimensională a diamantelor

Avantaje:



Durată de viață îndelungată



Tăieri curate



Tăiere foarte curată



Tăiere rapidă



Viteză foarte ridicată

Siguranță



Purtați ochelari de protecție



Purtați mască de praf



Purtați apărător
împotriva zgomotului



Purtați mănușile de protecție



Purtați bocanci de protecție



Tăiere, șlefuire și
găurire **cu diamant**

Lider în materie de inovație și calitate

datorită cercetării și dezvoltării proprii



Produsele inovatoare și performante asigură succesul vânzărilor distribuitorilor autorizați. Bosch a patentat numeroase invenții și a construit un centru vast de testări cu scopul de a oferi utilizatorilor produse mai puternice, mai precise și mai durabile. Pentru lucrul eficient la un înalt nivel de calitate și siguranță.

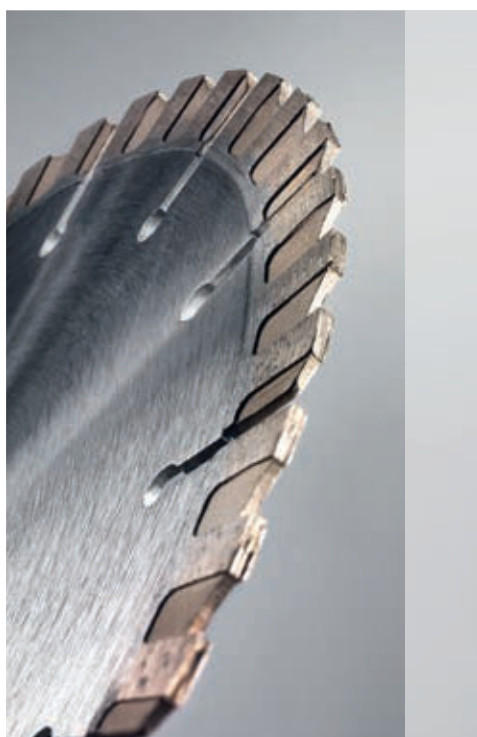

Inovație orientată spre client

Prin adaptarea consecventă la necesitățile utilizatorilor, dorințele acestora pot fi implementate rapid. Astfel Bosch a optimizat viteza de tăiere a noilor sale discuri diamantate Best for Universal, satisfăcând astfel nevoia de rapiditate existentă în piață.

Programul complet de accesorii diamantate:

Performanțe optimizate, potrivite pentru toate sculele electrice

Noul program de accesorii diamantate acoperă în întregime toate utilizările cu scule electrice uzuale, disponibile în magazinele de specialitate. Accesoriile diamantate cu viteză optimizată se înscriu în trendul de creștere a productivității.

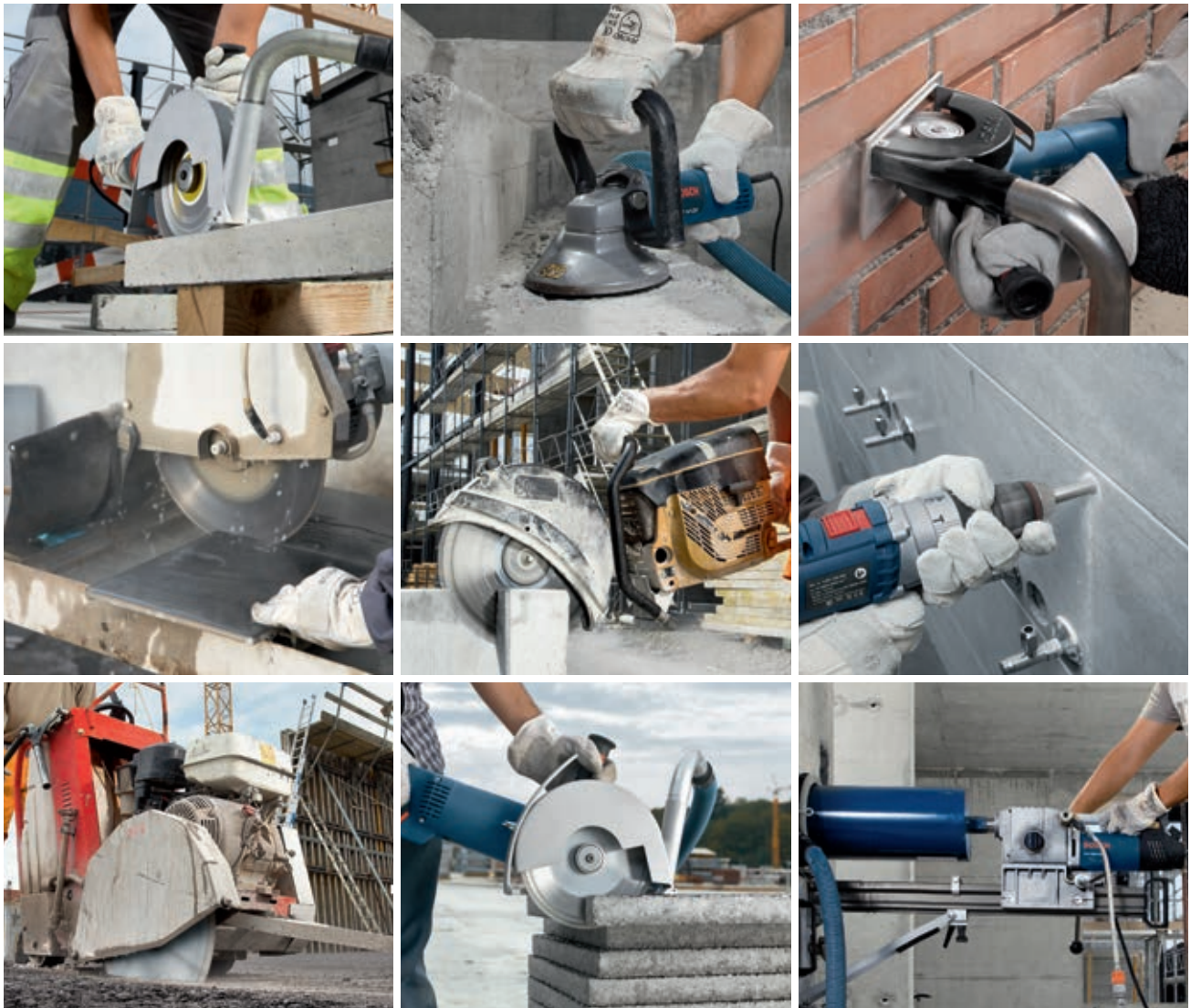



Tăiere cu diamant



pentru polizoare unghiulare



pentru mașini de tăiat plăci ceramice



pentru ferăstraie de debitat bușteni, ferăstraie de banc și ferăstraie alimentate cu benzină



Plăci ceramice

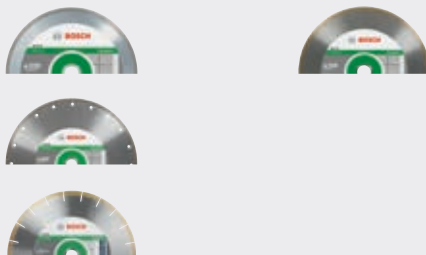

Piatră

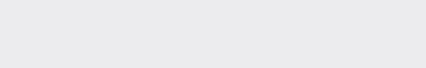

Beton

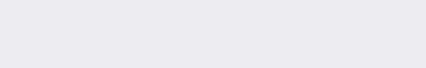

Universal

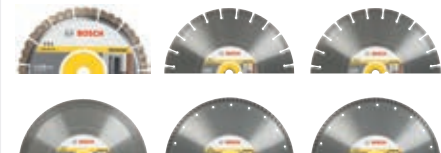
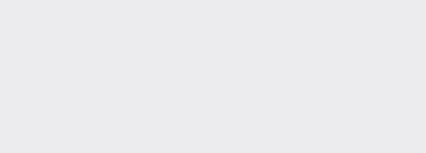
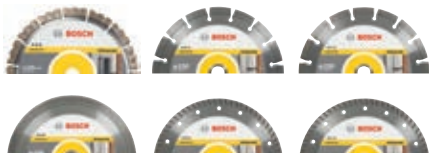

Universal

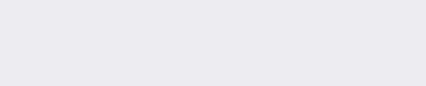

Abraziv

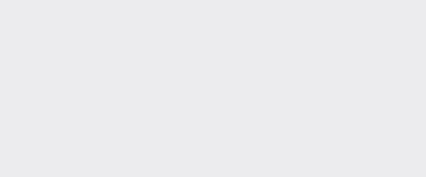

Asfalt

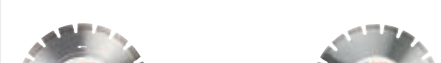
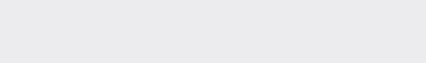

Huse de protecție

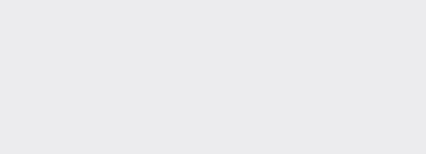



pentru mașini de tăiat rosturi

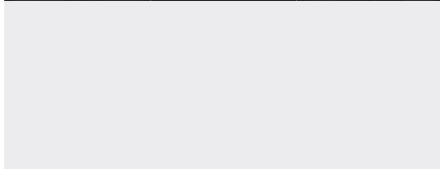
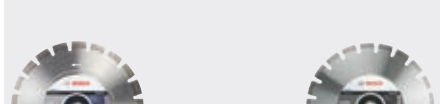
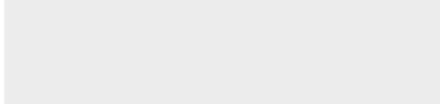
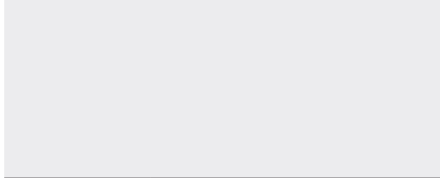
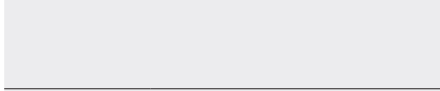
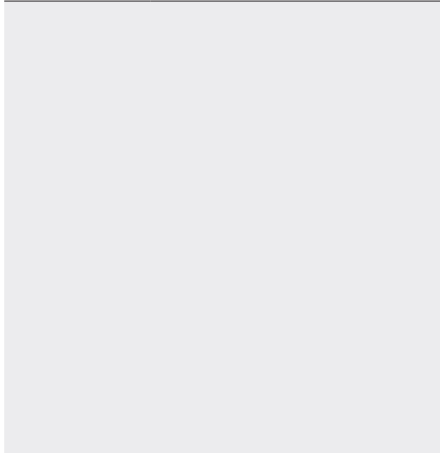

Găurire cu diamant

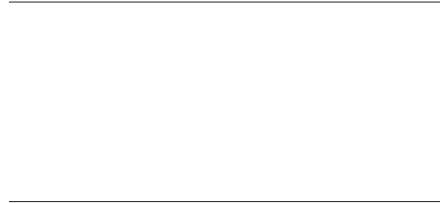
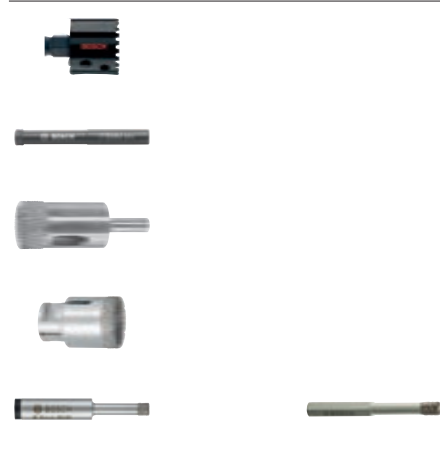



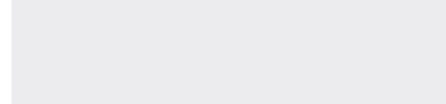
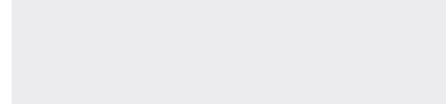
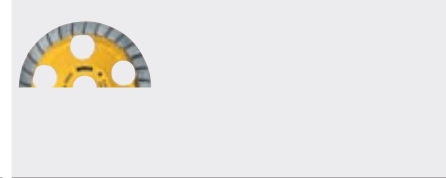
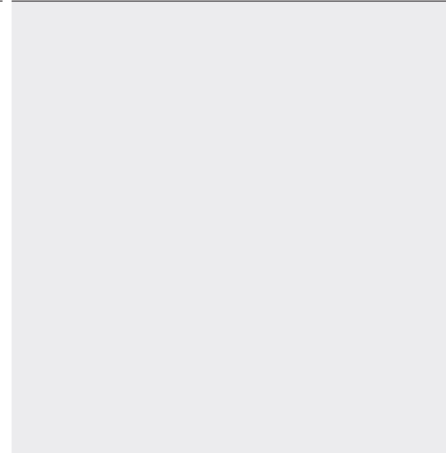









Șlefuire și lustruire cu diamant



Fiecare cod de culoare conduce spre accesoriul diamantat adecvat

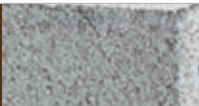

Sistem de codificare în funcție de culori al programului se orientează după diferitele domenii de

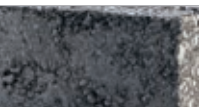
utilizare ale specialiștilor. Astfel, discul optim pentru fiecare utilizare în parte poate fi găsit rapid și ușor. Aceasta duce la economie de timp și la diminuarea cheltuielilor legate de consultanță.

		Ceramic Plăci ceramice Pagina 14, 33			Stone Piatră Pagina 17, 36
		Concrete Beton Pagina 20, 38, 51			Universal Universal Pagina 23, 40, 49
		Marble Marmură Pagina 27, 44			Abrasive Abraziv Pagina 29, 46
		Asphalt Asfalt Pagina 46, 54			

Clase de performanță

Cu cât numărul diamantelor ilustrate pe ambalaj este mai mare, cu atât accesoriul diamantat respectiv este mai performant. Profesionistul poate alege între trei clase de performanță:

Best		Accesorii diamantate din clasa de vârf pentru exigențe foarte ridicate
Expert		Accesorii diamantate pentru exigențe ridicate
Standard		Accesorii diamantate cu performanțe bune la un preț atractiv

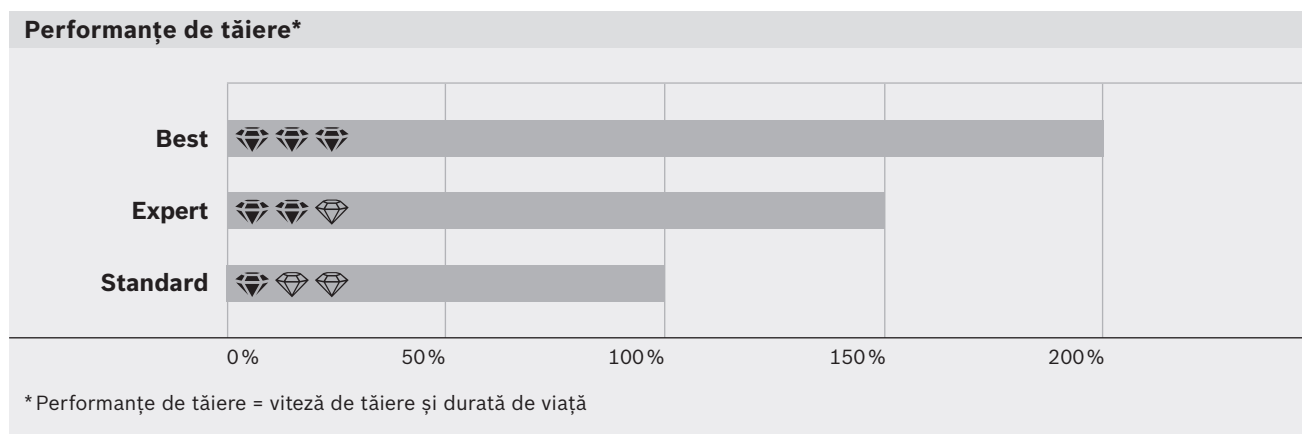

Totul dintr-o privire: **Ambalaj explicit**

Forma produsului și a ambalajului sunt adaptate clar una la cealaltă. Toate informațiile relevante pentru utilizator sunt redată sistematic. Pentru găsirea rapidă și fără probleme a accesoriului potrivit.

The diagram shows a Bosch diamond disc in its packaging with various features highlighted by callouts:

- Diametru disc și orificiu**: Points to the dimensions $\varnothing 115 \text{ mm}$ and $22,23 \text{ mm}$.
- Tip sculă electrică**: Points to the disc's profile.
- Clasa de performanță a discului diamantat**: Points to the **best Universal** performance class label.
- Domeniu specific de utilizare**: Points to icons representing different materials like concrete, brick, and stone.
- Domeniu de utilizare și codificare nouă în funcție de culori pe discul diamantat**: Points to the **long LIFE** label.
- Caracteristici deosebite de performanță**: Points to the **speedteQ** and **3DteQ** technology icons.
- Evidențierea calităților speciale ale noilor produse**: Points to the **NEW!** label and the **extra high SPEED** badge.
- Număr de comandă**: Points to the product number **2 608 603 629-879**.



Pentru o viteză foarte ridicată la tăierea materialelor de construcții



Sectorul de construcții este permanent supus unei presiuni imense pentru a realiza proiectul într-un interval de timp, în principiu, foarte scurt. În zilele noastre, creșterea productivității reprezintă una din cele mai mari provocări pentru sectorul de construcții. Scopul este maximizarea performanțelor și, prin aceasta, a profitabilității. Tăierea materialelor de construcții, în special a materialelor dure ca betonul armat, este întotdeauna dificilă și presupune un consum mare de timp.

Noul disc diamantat Best for Universal a fost special dezvoltat pentru a a atinge o viteză de tăiere cu până la 30 % mai ridicată, datorită designului inovator al segmentelor și amplasării tridimensionale, de tip nou, a diamantelor.

Viteză de tăiere cu până la 30 % mai mare datorită calităților unice ale produsului

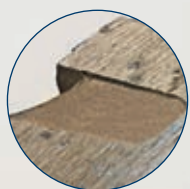

Design segment Speedteq

- Viteză de tăiere extrem de ridicată datorită frecării reduse dintre segment și materialul de construcții cât și lungime egală a segmentelor și distanță uniformă între acestea.

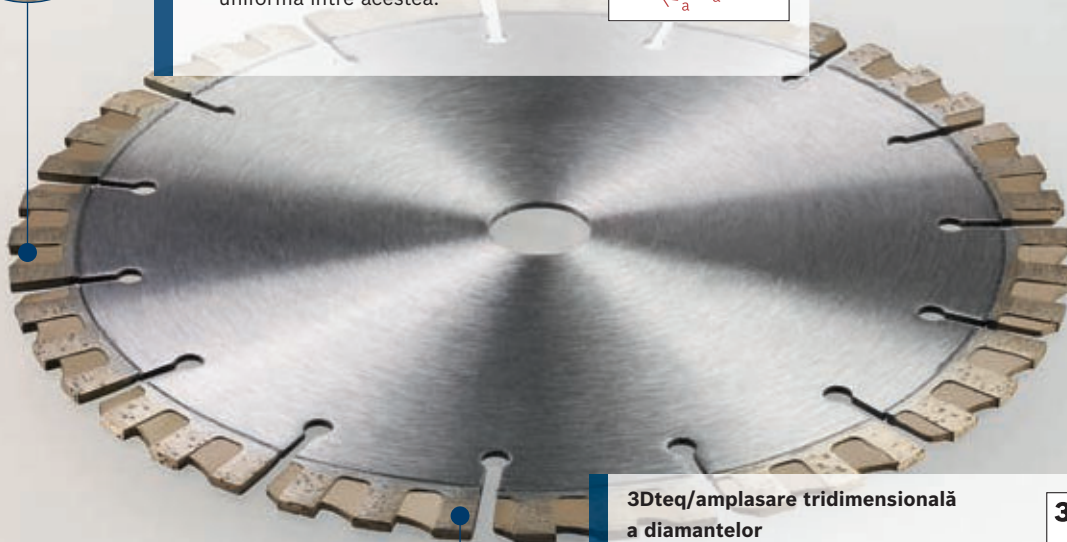
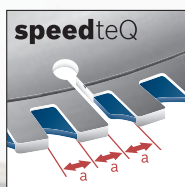

3Dteq/amplasare tridimensională a diamantelor

- Viteză de tăiere maximizată datorită amplasării tridimensionale uniforme a diamantelor în segmentul de tăiere. Aceasta face ca în orice moment să fie folosite granule de diamant.

3DteQ

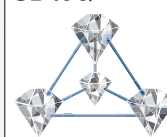

Două proprietăți inovatoare ale produsului – Speedteq și 3Dteq – duc la creșterea considerabilă a vitezei de tăiere, fără compromisuri în ceea ce privește durabilitatea. Tehnologia 3Dteq garantează o repartizare optimă a diamantelor în segmentul de tăiere. Prin aceasta se folosesc permanent diamante și se obține o viteză de tăiere deosebită. Tehnologia Speedteq este un design inovator al segmentelor, la care segmentele au o lungime egală iar distanța dintre acestea este uniformă, obținându-se astfel o viteză de tăiere mai mare. În plus, designul special al segmentelor împiedică frecarea dintre segmentul de tăiere și materialul de construcții, mărind în mod suplimentar viteza de tăiere.

Combinarea dintre cele două tehnologii face posibilă atingerea unei viteze de tăiere foarte ridicate pentru o multitudine de utilizări, chiar în materiale dure.

Noul disc diamantat Best for Universal taie considerabil mai repede decât alte discuri de tăiere din categoria Premium



Premium



+ 30 %







NEW! Best for Universal

Discuri diamantate Ceramică

pentru polizoare unghiulare



Produs	Best for   			Standard for   
	Ceramic	Ceramic Extraclean	Ceramic Extraclean Turbo	Ceramic
				
	Pagina 15	Pagina 15	Pagina 16	Pagina 16

Materiale

Cărămidă			○	
Cărămidă din argilă, cărămidă cu goluri			○	
Cărămidă din silicat de calciu			○	
Ceramică	●	●	●	●
Ceramică fină, dură	●	●	●	○
Granit	○	○	●	
Gresie			○	
Marmură	●	●	●	●
Piatră naturală	○	○	●	
Plăci	●	●	●	●
Plăci ceramice	●	●	●	●
Plăci ceramice glazurate	●	●	●	●
Plăci de fibre lipite cu ciment	○	○	○	○
Țiglă de acoperiș	○	○	○	○

● destinat special pentru

○ destinat pentru

Echipamente de protecția muncii recomandate:



Purtați ochelari de protecție



Purtați mască de praf



Purtați apărător împotriva zgomotului



Purtați mănușile de protecție



Purtați bocanci de protecție

Găsiți sortimentul complet de ochelari de protecție, măști pentru praf etc. în Catalogul Segment nr.1 de la pagina 309.

Discuri diamantate Best for Ceramic

best **Ceramic**



- ▶ Discul corespunzător pentru cele mai înalte exigențe în ceea ce privește durata de viață, cu înălțimea utilă a segmentului de 10 mm
- ▶ Calitate bună a tăierii, fără ruperea marginilor, chiar în plăcile de gresie porțelanată extra dură și în marmură
- ▶ Margine de tăiere sinterizată



	Diametru mm	Diametrul găurii în mm	Lățime de tăiere mm	Înălțime segmente mm	Număr de comandă	Tip ambalaj	Unitate ambalaj vânzare	Unitate ambalaj expediere	Cod EAN 3163140...
Proprietățile produsului					Informații pentru comandă				
110	22,23	1,8	10	2 608 602 629	C1c	1	1	581356	
115	22,23	1,8	10	2 608 602 630	C1c	1	1	581363	
125	22,23	1,8	10	2 608 602 631	C1c	1	1	581370	
150	22,23	1,9	10	2 608 602 632	C1c	1	1	581387	
180	22,23	2,2	10	2 608 602 633	C1c	1	1	581394	
230	22,23	2,4	10	2 608 602 634	C1c	1	1	581400	



Pentru polizorul unghiular cu acumulator, cu sistem de prindere SDS-pro
Pentru GWS 14,4 V Professional

100	22,23	1,6	8	2 608 600 856	C1c	1	1	293396
------------	-------	-----	---	----------------------	-----	---	---	--------

Discuri diamantate Best for Ceramic Extraclean

best **Ceramic extraclean**



- ▶ Discul diamantat pentru cele mai înalte exigențe privind margini tăiate exact, fără desprinderi de așchii, cu reducerea considerabilă a spargerii plăcilor ceramice de orice fel și a marmurii
- ▶ Margine de tăiere extra subțire pentru o viteză foarte mare
- ▶ Flanșă pentru mai multă stabilitate și vibrații mai reduse
- ▶ Margine de tăiere sinterizată



115	22,23	1,2	5	2 608 602 368	C1c	1	1	504997
125	22,23	1,2	5	2 608 602 369	C1c	1	1	505000

Discuri diamantate Best for Ceramic Extraclean Turbo

best  Ceramic extraclean



- ▶ Discul diamantat pentru cele mai înalte exigențe referitoare la margini tăiate precis, fără desprinderi, în materiale dure ca gresia, gresia porțelanată extrem de dură și piatra naturală
- ▶ Viteză de tăiere mare în toate tipurile de plăci ceramice
- ▶ Margine de tăiere sinterizată

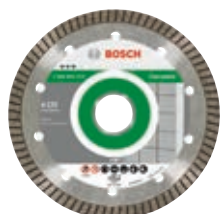

	Diametru mm	Diametrul găurii în mm	Lățime de tăiere mm	Înălțime segmente mm	Număr de comandă	Tip ambalaj	Unitate ambalaj vânzare	Unitate ambalaj expediție	Cod EAN 3163140...
Proprietățile produsului					Informații pentru comandă				
115	22,23	1,4	7	7	2 608 602 478	C1c	1	1	518086
125	22,23	1,4	7	7	2 608 602 479	C1c	1	1	518093
180	22,23	1,6	7	7	2 608 603 596	C1c	1	1	761888
230	22,23	1,8	7	7	2 608 603 597	C1c	1	1	761895

Discuri diamantate Standard for Ceramic

standard  Ceramic



- ▶ Pentru tăierea fină a plăcilor ceramice. Soluția cu preț avantajos pentru utilizare universală la tăierea plăcilor ceramice
- ▶ Margine de tăiere sinterizată



Ambalaj de 1 buc.

110	22,23	1,6	7,5	7	2 608 602 535	C1c	1	1	576390
115	22,23	1,6	7	7	2 608 602 201	C1c	1	1	441292
125	22,23	1,6	7	7	2 608 602 202	C1c	1	1	441308
150	22,23	1,6	7	7	2 608 602 203	C1c	1	1	441315
180	22,23	1,6	7	7	2 608 602 204	C1c	1	1	441322
230	22,23	1,6	7	7	2 608 602 205	C1c	1	1	441339













Ambalaj de 10 buc.





















































115	22,23	1,6	7	7	2 608 603 231	C0a	10	1	665735
125	22,23	1,6	7	7	2 608 603 232	C0a	10	1	665742
180	22,23	1,6	7	7	2 608 603 233	C0a	10	1	665759
230	22,23	1,6	7	7	2 608 603 234	C0a	10	1	665766

Discuri diamantate Piatră

pentru polizoare unghiulare



	Best for   	Expert for   	Standard for   
Produs	Stone	Stone	Stone
			
	Pagina 18	Pagina 18	Pagina 18

Materiale			
Ardezie			
Beton, armat*			
Beton, vechi			
Beton spălat			
Cărămidă din silicat de calciu			
Ceramică			
Clincher			
Granit			
Gresie			
Marmură			
Pavele profilate			
Piatră naturală			
Piatră pentru bordură (piatră artificială)			
Plăci de fibre lipite cu ciment			
Porfir			
Șamotă			
Terrazzo			

 destinat special pentru  destinat pentru

* A nu se tăia barele de armătură decât cu aprobarea specialiștilor în statica construcțiilor.

Echipamente de protecția muncii recomandate:



Purtați ochelari de protecție



Purtați mască de praf



Purtați apărător împotriva zgomotului



Purtați mănușile de protecție



Purtați bocanci de protecție

Găsiți sortimentul complet de ochelari de protecție, măști pentru praf etc. în Catalogul Segment nr.1 de la pagina 309.

Discuri diamantate Best for Stone

best  Stone



long
LIFE **fast**
CUT

- ▶ Pentru materiale foarte dure ca de ex. granit sau beton armat.
- ▶ Viteză de tăiere excelentă datorită „Speed Stripes“ pentru o frecare laterală mai redusă.
- ▶ Înălțimea utilă a segmentului de până la 15 mm asigură o durată de viață ridicată chiar în materialele foarte pretențioase.
- ▶ Segmente diamantate sudate cu laser.



	Diametru mm	Diametrul găurii în mm	Lățime de tăiere mm	Înălțime segmente mm	Număr de comandă	Tip ambalaj	Unitate ambalaj vânzare	Unitate ambalaj expediție	Cod EAN 3163140...
Proprietățile produsului	Informații pentru comandă								
115	22,23	2,2	12	2 608 602 641	C1c	1	1	581479	
125	22,23	2,2	12	2 608 602 642	C1c	1	1	581486	
150	22,23	2,4	12	2 608 602 643	C1c	1	1	581493	
180	22,23	2,4	12	2 608 602 644	C1c	1	1	581509	
230	22,23	2,4	15	2 608 602 645	C1c	1	1	581516	
300	22,23	2,8	15	2 608 602 646	C1a	1	1	581523	

Discuri diamantate Expert for Stone

expert  Stone



long
LIFE

- ▶ Pentru materiale dure precum granitul, betonul, betonul armat.
- ▶ Durată de viață lungă datorită înălțimii utile a segmentului de 12 mm.
- ▶ Segmente diamantate sudate cu laser.



115	22,23	2,2	12	2 608 602 588	C1c	1	1	580946	
125	22,23	2,2	12	2 608 602 589	C1c	1	1	580953	
150	22,23	2,4	12	2 608 602 590	C1c	1	1	580960	
180	22,23	2,4	12	2 608 602 591	C1c	1	1	580977	
230	22,23	2,4	12	2 608 602 592	C1c	1	1	580984	
300	22,23	2,8	12	2 608 602 697	C1a	1	1	586405	

Discuri diamantate Standard for Stone

standard  Stone



- ▶ Pentru materiale dure precum granitul și piatra naturală.
- ▶ Discul diamantat cu preț avantajos, soluția problemelor de tăiere în materiale dure.
- ▶ Segmente diamantate sinterizate.



Ambalaj de 1 buc.

115	22,23	1,6	10	2 608 602 597	C1c	1	1	581035	
125	22,23	1,6	10	2 608 602 598	C1c	1	1	581042	
150	22,23	2	10	2 608 602 599	C1c	1	1	581059	
180	22,23	2	10	2 608 602 600	C1c	1	1	581066	
230	22,23	2,3	10	2 608 602 601	C1c	1	1	581073	
300	22,23	3,1	10	2 608 602 698	C1a	1	1	586412	

Discuri diamantate Standard for Stone

Proprietățile produsului				Informații pentru comandă				
Diametru mm	Diametrul găurii în mm	Lățime de tăiere mm	Înălțime segmente mm	Număr de comandă	Tip ambalaj	Unitate ambalaj vânzare	Unitate ambalaj expediție	Cod EAN 3165140...
Ambalaj de 10 buc.								
115	22,23	1,6	10	2 608 603 235	C0a	10	1	665773
125	22,23	1,6	10	2 608 603 236	C0a	10	1	665780
180	22,23	2	10	2 608 603 237	C0a	10	1	665797
230	22,23	2,3	10	2 608 603 238	C0a	10	1	665803



Discuri diamantate Beton

pentru polizoare unghiulare



	Best for   	Expert for   	Standard for   
Prodot	Concrete	Concrete	Concrete
			
	Pagina 21	Pagina 21	Pagina 21

Materiale

Ardezie	<input type="radio"/>	<input type="radio"/>	<input type="radio"/>
Asfalt, bitum	<input type="radio"/>	<input type="radio"/>	<input type="radio"/>
Beton, armat*	<input checked="" type="radio"/>	<input checked="" type="radio"/>	<input type="radio"/>
Beton, proaspăt (abraziv)	<input type="radio"/>	<input type="radio"/>	<input type="radio"/>
Beton, vechi	<input checked="" type="radio"/>	<input checked="" type="radio"/>	<input checked="" type="radio"/>
Beton celular	<input checked="" type="radio"/>	<input checked="" type="radio"/>	<input checked="" type="radio"/>
Beton spălat	<input checked="" type="radio"/>	<input checked="" type="radio"/>	<input checked="" type="radio"/>
Cărămidă	<input type="radio"/>	<input type="radio"/>	<input type="radio"/>
Cărămidă din argilă	<input type="radio"/>	<input type="radio"/>	<input type="radio"/>
Cărămidă din silicat de calciu	<input type="radio"/>	<input type="radio"/>	<input type="radio"/>
Ceramică	<input type="radio"/>	<input type="radio"/>	<input type="radio"/>
Gresie	<input checked="" type="radio"/>	<input checked="" type="radio"/>	<input type="radio"/>
Mortar, tencuială	<input type="radio"/>	<input type="radio"/>	<input type="radio"/>
Pavele profilate	<input type="radio"/>	<input type="radio"/>	<input type="radio"/>
Piatră pentru bordură (piatră artificială)	<input checked="" type="radio"/>	<input checked="" type="radio"/>	<input type="radio"/>
Piatră ponce	<input checked="" type="radio"/>	<input checked="" type="radio"/>	<input checked="" type="radio"/>
Plăci de fibre lipite cu ciment	<input checked="" type="radio"/>	<input checked="" type="radio"/>	<input checked="" type="radio"/>
Șape de beton	<input checked="" type="radio"/>	<input checked="" type="radio"/>	<input checked="" type="radio"/>
Țiglă de acoperiș	<input type="radio"/>	<input type="radio"/>	<input type="radio"/>
Var cu ipsos	<input checked="" type="radio"/>	<input checked="" type="radio"/>	<input type="radio"/>

● destinat special pentru

○ destinat pentru

* A nu se tăia barele de armătură decât cu aprobarea specialiștilor în statica construcțiilor.

Echipamente de protecția muncii recomandate:



Purtați ochelari de protecție



Purtați mască de praf



Purtați apărător împotriva zgomotului



Purtați mănușile de protecție



Purtați bocanci de protecție

Găsiți sortimentul complet de ochelari de protecție, măști pentru praf etc. în Catalogul Segment nr.1 de la pagina 309.

Discuri diamantate Best for Concrete

best **Concrete**

- ▶ Ideal pentru toate tipurile de beton întărit și beton armat.
- ▶ Viteză de tăiere excelentă datorită „Speed Stripes“ pentru o frecare laterală mai redusă.
- ▶ Înălțimea utilă a segmentului de până la 15 mm pentru o durată de viață lungă chiar în materiale dificile.
- ▶ Segmente diamantate sudate cu laser.



long LIFE **fast CUT**



	Diametru mm	Diametrul găurii în mm	Lățime de tăiere mm	Înălțime segmente mm	Număr de comandă	Tip ambalaj	Unitate ambalaj vânzare	Unitate ambalaj expediție	Cod EAN 3163140...
Proprietățile produsului	Informații pentru comandă								
115	22,23	2,2	12	2 608 602 651	C1c	1	1	581578	
125	22,23	2,2	12	2 608 602 652	C1c	1	1	581585	
150	22,23	2,4	12	2 608 602 653	C1c	1	1	581592	
180	22,23	2,4	12	2 608 602 654	C1c	1	1	581608	
230	22,23	2,4	15	2 608 602 655	C1c	1	1	581615	
300	22,23	2,8	15	2 608 602 656	C1a	1	1	581622	

Discuri diamantate Expert for Concrete

expert **Concrete**

- ▶ Pentru toate tipurile de beton inclusiv beton armat.
- ▶ Durată de viață lungă datorită înălțimii utile a segmentului de 12 mm.
- ▶ Segmente diamantate sudate cu laser.



long LIFE



115	22,23	2,2	12	2 608 602 555	C1c	1	1	580618
125	22,23	2,2	12	2 608 602 556	C1c	1	1	580625
150	22,23	2,4	12	2 608 602 557	C1c	1	1	580632
180	22,23	2,4	12	2 608 602 558	C1c	1	1	580649
230	22,23	2,4	12	2 608 602 559	C1c	1	1	580656
300	22,23	2,8	12	2 608 602 694	C1a	1	1	586375

Discuri diamantate Standard for Concrete

standard **Concrete**

- ▶ Discul diamantat cu preț avantajos, soluția problemelor de tăiere în beton.
- ▶ Segmente diamantate sinterizate.



Ambalaj de 1 buc.

115	22,23	1,6	10	2 608 602 196	C1c	1	1	441247
125	22,23	1,6	10	2 608 602 197	C1c	1	1	441254
150	22,23	2	10	2 608 602 198	C1c	1	1	441261
180	22,23	2	10	2 608 602 199	C1c	1	1	441278
230	22,23	2,3	10	2 608 602 200	C1c	1	1	441285
300	22,23	3,1	10	2 608 602 542	C1a	1	1	576468

Discuri diamantate Standard for Concrete

Proprietățile produsului				Informații pentru comandă				
Diametru mm	Diametrul găurii în mm	Lățime de tăiere mm	Înălțime segmente mm	Număr de comandă	Tip ambalaj	Unitate ambalaj vânzare	Unitate ambalaj expediere	Cod EAN 3165140...
Ambalaj de 10 buc.								
115	22,23	1,6	10	2 608 603 239	C0a	10	1	665711
125	22,23	1,6	10	2 608 603 240	C0a	10	1	665810
150	22,23	2	10	2 608 603 241	C0a	10	1	665827
180	22,23	2	10	2 608 603 242	C0a	10	1	665834
230	22,23	2,3	10	2 608 603 243	C0a	10	1	665841

Discuri diamantate Universal

pentru polizoare unghiulare



Produs	Best for		Expert for		Standard for	
	Universal	Universal Turbo	Universal	Universal Turbo	Universal	Universal Turbo
	Pagina 24	Pagina 25	Pagina 25	Pagina 25	Pagina 26	Pagina 26

Materiale	Best for	Universal Turbo	Expert for	Expert for Turbo	Standard for	Standard for Turbo
Ardezie	○	○	○	○	○	○
Asfalt, bitum	○	○				
Beton celular	●	●	●	●	●	●
Beton spălat	●	●	●	●	○	○
Beton, armat*	●	●	●	●	○	○
Beton, proaspăt (abraziv)	○	○	○	○	○	○
Beton, vechi	●	●	●	●	○	○
Cărămidă	●	●	●	●	●	●
Cărămidă din argilă, cărămidă cu goluri	●	●	●	○	○	○
Ceramică	○	○	○			
Clincher	●	●	●	●	●	●
Granit	○	○				
Gresie	●	●	●	●	●	●
Gresie calcaroasă	●	●	●	●	●	●
Marmură	○	○	○	○	○	○
Metal	●					
Mortar, tencuială	●	●	●	●	●	
Pavele profilate	○	●	○	○	○	○
Piatră naturală	○	○	○	○		
Piatră pentru bordură (piatră artificială)	●	●	●	●	●	●
Piatră ponce	○	○	○	○	●	●
Plăci ceramice		○		○		○
Plăci de fibre lipite cu ciment	●	●	○	●	○	○
Porfir	○	○	○	○		
Șamotă	○	○	○	○	○	○
Șape de beton	●	●	●	●	●	●
Terrazzo	●	●	●	●	○	○
Țiglă de acoperiș	●	●	●	●	○	○
Var cu ipsos	●	●	●	●	○	○

● destinat special pentru ○ destinat pentru
 * A nu se tăia barele de armătură decât cu aprobarea specialiștilor în statica construcțiilor.

Echipamente de protecția muncii recomandate:

- Purtați ochelari de protecție
- Purtați mască de praf
- Purtați apărător împotriva zgomotului
- Purtați mănușile de protecție
- Purtați bocanci de protecție

Găsiți sortimentul complet de ochelari de protecție, măști pentru praf etc. în Catalogul Segment nr.1 de la pagina 309.

Best for Universal

Viteză extrem de mare în toate materialele

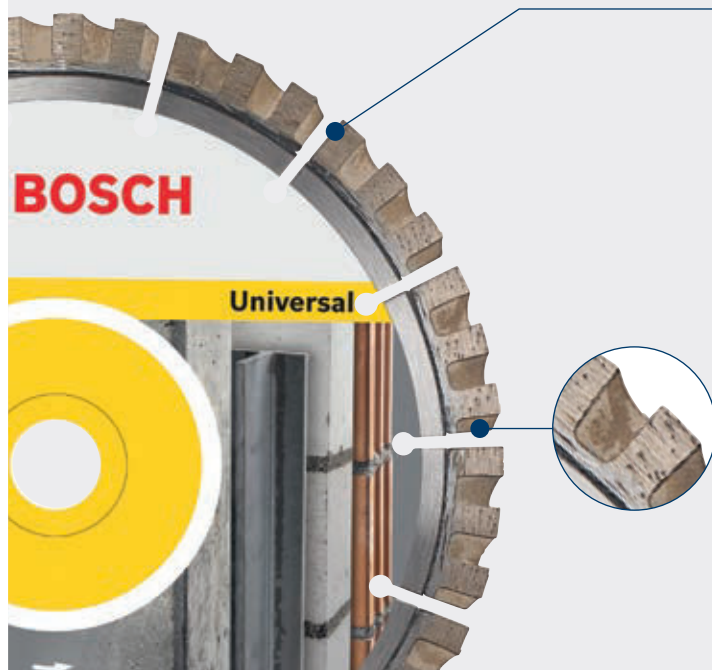

3Dteq/dispunere 3D a diamantelor

Randament la tăiere maximizat datorită dispunerii tridimensionale uniforme a diamantelor în segmentul de tăiere. Acest lucru determină ca în fiecare moment să se afle diamante în prelucrare.



Speedteq Segment-Design

Viteză de tăiere extrem de mare datorită frecării reduse dintre segment și materialul de construcție, precum și lungime a segmentului și distanță dintre segmente unitară.

Discuri diamantate Best for Universal

best **Universal**

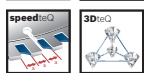

- ▶ Ideale pentru materiale de construcții în general ca betonul, zidăria, cărămida, granitul, țevile din fontă și ocazional metal.
- ▶ Randament de tăiere excelent datorită formei speciale a segmentului „speedteQ“ pentru frecare redusă la separare și a diamantelor amplasate la aceeași distanță „3DteQ“.
- ▶ Înălțimea utilă a segmentului de până la 15 mm pentru o durată de viață lungă chiar în materiale dificile.
- ▶ Segmente diamantate sudate cu laser.



	Diametru mm	Diametrul găurii în mm	Lățime de tăiere mm	Înălțime segmente mm	Număr de comandă	Tip ambalaj	Unitate ambalaj vânzare	Unitate ambalaj expediere	Cod EAN 3165140...
Proprietățile produsului	Informații pentru comandă								
115	22,23	2,2	12	2 608 603 629	C1c	1	1	739610	
125	22,23	2,2	12	2 608 603 630	C1c	1	1	739627	
150	22,23	2,4	12	2 608 603 631	C1c	1	1	739634	
180	22,23	2,4	12	2 608 603 632	C1c	1	1	739641	
230	22,23	2,4	15	2 608 603 633	C1c	1	1	739658	
300	22,23	2,8	15	2 608 603 634	C1a	1	1	739665	

Discuri diamantate Best for Universal turbo

best  **Universal**
  

- ▶ Performanțe de tăiere excelente în toate materialele de construcții, în special adecvat pentru margini tăiate curat, fără ruperea materialului, datorită marginii de tăiere circulare.
- ▶ Discul nostru diamantat Turbo cel mai bun.
- ▶ Margine de tăiere sinterizată



	Diametru mm	Diametrul găurii în mm	Lățime de tăiere mm	Înălțime segmente mm	Număr de comandă	Tip ambalaj	Unitate ambalaj vânzare	Unitate ambalaj expediție	Cod EAN 3163140...
Proprietățile produsului					Informații pentru comandă				
115	22,23	2,2	12	2 608 602 671	C1a	1	1	581776	
125	22,23	2,2	12	2 608 602 672	C1a	1	1	581783	
150	22,23	2,4	12	2 608 602 673	C1a	1	1	581790	
180	22,23	2,5	12	2 608 602 674	C1a	1	1	581806	
230	22,23	2,5	15	2 608 602 675	C1a	1	1	581813	
300	22,23	3	15	2 608 602 676	C1a	1	1	581820	

Discuri diamantate Expert for Universal

expert  **Universal**
  

- ▶ Universal – pentru toate materialele de șantier. Comparația reușită dintre durabilitate ridicată, cu înălțimea utilă a segmentului de 12 mm și productivitatea bună asigură tăierea fără probleme.
- ▶ Segmente diamantate sudate cu laser.



115	22,23	2,2	12	2 608 602 564	C1c	1	1	580700
125	22,23	2,2	12	2 608 602 565	C1c	1	1	580717
150	22,23	2,4	12	2 608 602 566	C1c	1	1	580724
180	22,23	2,4	12	2 608 602 567	C1c	1	1	580731
230	22,23	2,4	12	2 608 602 568	C1c	1	1	580748
300	22,23	2,8	12	2 608 602 569	C1a	1	1	580755

Discuri diamantate Expert for Universal turbo





expert  **Universal**
  

- ▶ Universal – pentru toate materialele de șantier. Comparația reușită dintre durabilitate ridicată și productivitate bună asigură tăierea fără probleme și curată de muchii, datorită marginii de tăiere circulare.
- ▶ Margine de tăiere sinterizată



115	22,23	2	12	2 608 602 574	C1c	1	1	580809
125	22,23	2,2	12	2 608 602 575	C1c	1	1	580816
150	22,23	2,2	12	2 608 602 576	C1c	1	1	580823
180	22,23	2,4	12	2 608 602 577	C1c	1	1	580830
230	22,23	2,8	12	2 608 602 578	C1c	1	1	580847
300	22,23	3	12	2 608 602 695	C1a	1	1	586382

Discuri diamantate Standard for Universal

- standard  **Universal**    ▶ Discul diamantat cu preț avantajos, soluția problemelor de tăiere în toate materialele de construcții.



- ▶ Segmente diamantate sinterizate.

Proprietățile produsului				Informații pentru comandă				
Diametrul mm	Diametrul găurii în mm	Lățime de tăiere mm	Înălțime segmente mm	Număr de comandă	Tip ambalaj	Unitate ambalaj vânzare	Unitate ambalaj expediție	Cod EAN 3163140...





Ambalaj de 1 buc.

115	22,23	1,6	10	2 608 602 191	C1c	1	1	441193
125	22,23	1,6	10	2 608 602 192	C1c	1	1	441209
150	22,23	2	10	2 608 602 193	C1c	1	1	441216
180	22,23	2	10	2 608 602 194	C1c	1	1	441223
230	22,23	2,3	10	2 608 602 195	C1c	1	1	441230
300	22,23	3,1	10	2 608 602 547	C1a	1	1	576512

Ambalaj de 10 buc.

115	22,23	1,6	10	2 608 603 244	C0a	10	1	665858
125	22,23	1,6	10	2 608 603 245	C0a	10	1	665865
150	22,23	2	10	2 608 603 246	C0a	10	1	665872
180	22,23	2	10	2 608 603 247	C0a	10	1	665889
230	22,23	2,3	10	2 608 603 248	C0a	10	1	665896

Discuri diamantate Standard for Universal Turbo

- standard  **Universal**    ▶ Soluția cu preț avantajos a problemelor de tăiere în toate materialele de construcții, cu margini tăiate curat.



- ▶ Margine de tăiere sinterizată

Ambalaj de 1 buc.

115	22,23	2	10	2 608 602 393	C1c	1	1	510004
125	22,23	2	10	2 608 602 394	C1c	1	1	510011
150	22,23	2,5	10	2 608 602 395	C1c	1	1	510028
180	22,23	2,5	10	2 608 602 396	C1c	1	1	510035
230	22,23	2,5	10	2 608 602 397	C1c	1	1	510042
300	22,23	3	10	2 608 602 696	C1a	1	1	586399



Ambalaj de 10 buc.

115	22,23	2	10	2 608 603 249	C0a	10	1	665902
125	22,23	2	10	2 608 603 250	C0a	10	1	665919
180	22,23	2,5	10	2 608 603 251	C0a	10	1	665926
230	22,23	2,5	10	2 608 603 252	C0a	10	1	665933

Discuri diamantate Marmură

pentru polizoare unghiulare

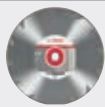

	Best for	Standard for
Produs	Marble	Marble
		
	Pagina 28	Pagina 28
Materiale		
Cărămidă din silicat de calciu	●	●
Gips, gips-carton	●	●
Gresie	○	○
Marmură	●	●
Plăci de fibre lipite cu ciment	○	○
Plexiglas	●	●

● destinat special pentru

○ destinat pentru

Echipamente de protecția muncii recomandate:



Purtați ochelari de protecție



Purtați mască de praf



Purtați apărător împotriva zgomotului



Purtați mănușile de protecție



Purtați bocanci de protecție

Găsiți sortimentul complet de ochelari de protecție, măști pentru praf etc. în Catalogul Segment nr.1 de la pagina 309.

Discuri diamantate Best for Marble

best  Marble
  

- ▶ Margini tăiate extrem de curat fără ruperea materialului, în marmură, cărămidă de var cu nisip, și plexiglas, datorită marginii de tăiere galvanizate.
- ▶ Pentru cele mai înalte exigențe privind viteza și calitatea tăierii



Proprietățile produsului				Informații pentru comandă				
Diametru mm	Diametrul găurii în mm	Lățime de tăiere mm	Înălțime segmente mm	Număr de comandă	Tip ambalaj	Unitate ambalaj vânzare	Unitate ambalaj expediere	Cod EAN 3165140...
115	22,23	2,2	3	2 608 602 689	C1c	1	1	581950
125	22,23	2,2	3	2 608 602 690	C1c	1	1	581967
150	22,23	2,2	3	2 608 602 691	C1c	1	1	581974
180	22,23	2,2	3	2 608 602 692	C1c	1	1	581981
230	22,23	2,2	3	2 608 602 693	C1a	1	1	581998

Discuri diamantate Standard for Marble

standard  Marble
  













- ▶ Soluția cu preț avantajos pentru marmură, cărămidă din silicat de calciu și plexiglas, cu margini tăiate curat
- ▶ Margine de tăiere sinterizată



115	22,23	2,2	3	2 608 602 282	C1c	1	1	484336
230	22,23	2,8	3	2 608 602 283	C1c	1	1	484343

Discuri diamantate Materiale abrazive pentru polizoare unghiulare



	Best for   	Expert for  	Expert for  	Standard for  
Produs	Abrasiv	Abrasiv	Mortar	Abrasiv
				
	Pagina 30	Pagina 30	Pagina 31	Pagina 31

Materiale				
Asfalt, bitum	○	○		
Beton, proaspăt (abraziv)	●	●		●
Beton celular	●	●		
Calcar, cărămidă din silicat de calciu	●	●		●
Cărămidă	●	●		○
Cărămidă din argilă, cărămidă cu goluri	●	●		●
Clincher	●	●		○
Gips, gips-carton	●	●		○
Gresie	●	●		●
Mortar, tencuială	●	●	●	○
Piatră ponce	●	●		○
Șape de beton	●	●		○
Țiglă de acoperiș	●	●		●
Var cu ipsos	●	●		○

● destinat special pentru

○ destinat pentru

Echipamente de protecția muncii recomandate:



Purtați ochelari de protecție



Purtați mască de praf



Purtați apărător împotriva zgomotului



Purtați mănușile de protecție



Purtați bocanci de protecție

Găsiți sortimentul complet de ochelari de protecție, măști pentru praf etc. în Catalogul Segment nr.1 de la pagina 309.

Discuri diamantate Best for Abrasive

best **Abrasive**



long
LIFE

fast
CŪT

- ▶ Pentru toate materialele mai moi și materialele abrazive precum cărămida, gresia sau cărămida din silicat de calciu. Îmbinarea dură rezistă solicitării din timpul tăierii materialelor abrazive și asigură o durată de viață foarte lungă, cu o înălțime utilă a segmentului de până la 15 mm
- ▶ Viteză de tăiere excelentă datorită „Speed Stripes“ pentru o frecare laterală mai redusă.
- ▶ Segmente diamantate sudate cu laser



Proprietățile produsului		Informații pentru comandă						
Diametru mm	Diametrul găurii în mm	Lățime de tăiere mm	Înălțime segmente mm	Număr de comandă	Tip ambalaj	Unitate ambalaj vânzare	Unitate ambalaj expediție	Cod EAN 3163140...
115	22,23	2,2	12	2 608 602 679	C1c	1	1	581851
125	22,23	2,2	12	2 608 602 680	C1c	1	1	581868
150	22,23	2,4	12	2 608 602 681	C1c	1	1	581875
180	22,23	2,4	12	2 608 602 682	C1c	1	1	581882
230	22,23	2,4	15	2 608 602 683	C1c	1	1	581899
300	22,23	2,8	15	2 608 602 684	C1a	1	1	581905

Discuri diamantate Expert for Abrasive

expert **Abrasive**



long
LIFE

- ▶ Pentru toate materialele mai moi și materialele abrazive precum cărămida, gresia sau cărămida din silicat de calciu. Îmbinarea dură rezistă solicitării din timpul tăierii materialelor abrazive și asigură o durată de viață foarte lungă, cu o înălțime utilă a segmentului de 12 mm.
- ▶ Segmente diamantate sudate cu laser.



115	22,23	2,2	12	2 608 602 606	C1c	1	1	581127
125	22,23	2,2	12	2 608 602 607	C1c	1	1	581134
150	22,23	2,4	12	2 608 602 608	C1c	1	1	581141
180	22,23	2,4	12	2 608 602 609	C1c	1	1	581158
230	22,23	2,4	12	2 608 602 610	C1c	1	1	581165
300	22,23	2,8	12	2 608 602 699	C1a	1	1	586429

Freză pentru rosturi, Expert for Mortar

expert **Mortar**



- ▶ **Adecvată pentru** îndepărtarea prin șlefuire a resturilor de mortar de pe cărămidă, piatră naturală și fațade acoperite cu clincher
- ▶ Lățime de tăiere de 6 mm pentru îndepărtarea rapidă a mortarului
- ▶ Durată de viață îndelungată în materiale abrazive
- ▶ Sudată cu laser și prevăzută cu segmente pentru protecție

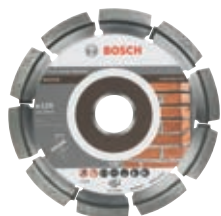

Proprietățile produsului		Informații pentru comandă						
115	22,23	6	7	2 608 602 533	C1c	1	1	572231
125	22,23	6	7	2 608 602 534	C1c	1	1	572248

Discuri diamantate Standard for Abrasive

standard **Abrasive**



- ▶ Soluția cu preț avantajos pentru problemele de tăiere în materiale moi și în materiale abrazive.
- ▶ Segmente diamantate sinterizate.



115	22,23	1,6	10	2 608 602 615	C1c	1	1	581219
125	22,23	1,6	10	2 608 602 616	C1c	1	1	581226
150	22,23	2	10	2 608 602 617	C1c	1	1	581233
180	22,23	2	10	2 608 602 618	C1c	1	1	581240
230	22,23	2,3	10	2 608 602 619	C1c	1	1	581257
300	22,23	3,1	10	2 608 602 700	C1a	1	1	586436

Piuliță cu fixare rapidă M 14 SDS-clic

	Număr de comandă	Tip ambalaj	Unitate ambalaj vânzare	Unitate ambalaj expediere	Cod EAN 3165140...
Proprietățile produsului	Informații pentru comandă				

Piuliță cu fixare rapidă M 14 SDS-clic

Potrivit pentru toate polizoarele unghiulare cu filet M 14
(lungime filet disponibil - depășește și cele mai groase scule - mai mare de 6 mm)
începând cu data fabricației 08/90

Indicație: centrarea discului trebuie să se facă la flșa de sprijin, nu la piuliță





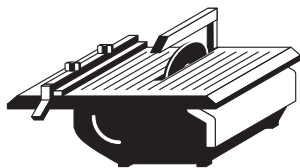

	1 603 340 031	C1a	1	1	033206
--	----------------------	-----	---	---	--------

Discuri diamantate Ceramică

pentru mașini de tăiat plăci ceramice și ferăstraie de banc



Produs	Best for   			Standard for   
	Ceramic	Ceramic Extraclean Turbo	Ceramic and Stone	Ceramic
				
	Pagina 34	Pagina 34	Pagina 35	Pagina 35

Materiale				
Cărămidă		○	○	
Cărămidă din argilă, cărămidă cu goluri		○	○	
Ceramică	●	●	●	
Ceramică fină, dură	●	●	●	○
Granit	○	●	●	
Gresie		○	○	
Gresie calcaroasă		○	○	
Marmură	●	●	●	○
Piatră naturală	○	●	●	
Plăci	●	●	●	●
Plăci ceramice	●	●	●	●
Plăci ceramice glazurate	●	●	●	●
Plăci de fibre lipite cu ciment	○	○	○	○
Țiglă de acoperiș	○	○	○	○

● destinat special pentru

○ destinat pentru

Echipamente de protecția muncii recomandate:



Purtați ochelari de protecție



Purtați mască de praf



Purtați apărător împotriva zgomotului



Purtați mănușile de protecție



Purtați bocanci de protecție

Găsiți sortimentul complet de ochelari de protecție, măști pentru praf etc. în Catalogul Segment nr.1 de la pagina 309.

Discuri diamantate Best for Ceramic

best **Ceramic**



- ▶ Discul corespunzător pentru cele mai înalte exigențe în ceea ce privește durata de viață, cu înălțimea utilă a segmentului de 10 mm
- ▶ Calitate bună a tăierii, fără ruperea marginilor, chiar în plăcile de gresie porțelanată extra dură și în marmură
- ▶ Margine de tăiere sinterizată
- ▶ * Cu inel de reducere.



	Diametru mm	Diametrul găurii în mm	Lățime de tăiere mm	Înălțime segmente mm	Număr de comandă	Tip ambalaj	Unitate ambalaj vânzare	Unitate ambalaj expediție	Cod EAN 3165140...
Proprietățile produsului					Informații pentru comandă				
180	25,40	2,2	10	2 608 602 635	C1c	1	1	581417	
200	25,40	2,2	10	2 608 602 636	C1c	1	1	581424	
230	25,40	2,4	10	2 608 602 637	C1c	1	1	581431	
250	30/25,40*	2,4	10	2 608 602 638	C1c	1	1	581448	
300	30/25,40*	2,8	10	2 608 602 639	C1c	1	1	581455	
350	30/25,40*	3	10	2 608 602 640	C1a	1	1	581462	

Discuri diamantate Best for Ceramic Extraclean Turbo

best **Ceramic extraclean**



- ▶ Discul diamantat pentru cele mai înalte exigențe referitoare la margini tăiate precis, fără desprinderi, în materiale dure ca gresia, gresia porțelanată extrem de dură și piatra naturală
- ▶ Viteză de tăiere mare în toate tipurile de plăci ceramice
- ▶ Margine de tăiere sinterizată



180	25,40	1,6	7	2 608 603 598	C1a	1	1	761901
200	25,40	1,8	7	2 608 603 599	C1a	1	1	761918
230	25,40	1,8	7	2 608 603 600	C1a	1	1	761925

Discuri diamantate Best for Ceramic and Stone

best **Ceramic+Stone**



- ▶ Discul diamantat pentru cele mai înalte exigențe referitoare la margini tăiate precis, fără desprinderi, în materiale dure ca gresia, gresia porțelanată extrem de dură și piatra naturală.
- ▶ Zgomot redus și vibrații puține datorită discului-suport tip Sandwich.
- ▶ Segmente diamantate lipite cu argint.



	Diametru mm	Diametrul găurii în mm	Lățime de tăiere mm	Înălțime segmente mm	Număr de comandă	Tip ambalaj	Unitate ambalaj vânzare	Unitate ambalaj expediție	Cod EAN 3163140...
Proprietățile produsului					Informații pentru comandă				
250	25,40	1,8	10		2 608 603 601	C1a	1	1	761932
300	25,40	1,8	10		2 608 603 602	C1a	1	1	761949
350	25,40	1,8	10		2 608 603 603	C1a	1	1	761956

Discuri diamantate Standard for Ceramic

standard **Ceramic**



- ▶ Pentru tăierea fină a plăcilor ceramice. Soluția cu preț avantajos pentru utilizare universală la tăierea tuturor tipurilor de plăci ceramice
- ▶ Adecvate pentru utilizare umedă și uscată
- ▶ Coroană de tăiere direct sinterizată.
- ▶ * Cu inel de reducere.









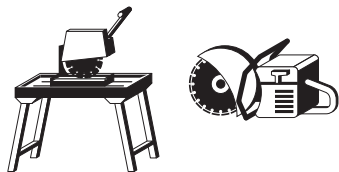





180	25,40	1,6	7		2 608 602 536	C1c	1	1	576406
200	25,40	1,6	7		2 608 602 537	C1c	1	1	576413
230	25,40	1,6	7		2 608 602 538	C1c	1	1	576420
250	30/25,40*	1,6	7		2 608 602 539	C1c	1	1	576437
300	30/25,40*	2	7		2 608 602 540	C1a	1	1	576444
350	30/25,40*	2	7		2 608 602 541	C1a	1	1	576451

Discuri diamantate Piatră

pentru ferăstraie de banc și ferăstraie alimentate cu benzină



	Best for   	Expert for   	Standard for   
Produs	Stone	Stone	Stone
			
	Pagina 37	Pagina 37	Pagina 37

Materiale

Ardezie	●	●	●
Beton, armat*	●	●	
Beton, vechi	●	●	●
Beton spălat	●	●	●
Cărămidă din silicat de calciu	●	●	●
Ceramică	●	●	●
Clincher	●	●	●
Granit	●	●	●
Gresie	●	●	●
Marmură	○	○	○
Pavele profilate	●	●	●
Piatră naturală	●	●	●
Piatră pentru bordură (piatră artificială)	●	●	●
Plăci de fibre lipite cu ciment	●	●	●
Porfir	●	●	○
Șamotă	●	●	●
Terrazzo	●	●	●

● destinat special pentru

○ destinat pentru

* A nu se tăia barele de armătură decât cu aprobarea specialiștilor în statica construcțiilor.

Echipamente de protecția muncii recomandate:



Purtați ochelari de protecție



Purtați mască de praf



Purtați apărător împotriva zgomotului



Purtați mănușile de protecție



Purtați bocanci de protecție

Găsiți sortimentul complet de ochelari de protecție, măști pentru praf etc. în Catalogul Segment nr.1 de la pagina 309.

Discuri diamantate Best for Stone

best ¹⁰⁺Stone



long
LIFE

fast
CUT

- ▶ Pentru materiale foarte dure ca de ex. granit sau beton armat.
- ▶ Viteză de tăiere excelentă datorită „Speed Stripes“ pentru o frecare laterală mai redusă.
- ▶ Înălțimea utilă a segmentului de până la 15 mm asigură o durată de viață ridicată chiar în materialele foarte pretențioase.
- ▶ Segmente diamantate sudate cu laser.
- ▶ * Cu inel de reducție.



Diametru mm		Diametrul găurii în mm		Lățime de tăiere mm		Înălțime segmente mm		Număr de comandă		Tip ambalaj		Unitate ambalaj vânzare		Unitate ambalaj expediție		Cod EAN 3165140...	
Proprietățile produsului								Informații pentru comandă									
300	20/25,40*	2,8	15	2 608 602 647	C1a	1	1	581530									
350	20/25,40*	3,2	15	2 608 602 648	C1a	1	1	581547									
400	20/25,40*	3,2	12	2 608 602 649	C1a	1	1	581554									
450	25,40	3,8	12	2 608 602 650	C1a	1	1	581561									

Discuri diamantate Expert for Stone

expert ¹⁰⁺Stone



long
LIFE

- ▶ Pentru materiale dure precum granitul, betonul, betonul armat.
- ▶ Durată de viață lungă datorită înălțimii utile a segmentului de 12 mm.
- ▶ Segmente diamantate sudate cu laser.
- ▶ * Cu inel de reducție.



300	20/25,40*	2,8	12	2 608 602 593	C1a	1	1	580991
350	20/25,40*	3,2	12	2 608 602 594	C1a	1	1	581004
400	20/25,40*	3,2	12	2 608 602 595	C1a	1	1	581011
450	25,40	3,8	12	2 608 602 596	C1a	1	1	581028

Discuri diamantate Standard for Stone

standard ¹⁰⁺Stone





- ▶ Pentru materiale dure precum granitul și piatra naturală.
- ▶ Discul diamantat cu preț avantajos, soluția problemelor de tăiere în materiale dure.
- ▶ Coroană de tăiere direct sinterizată.
- ▶ * Cu inel de reducție.
- ▶ ** Segmente diamantate sudate cu laser pentru diametre mari.







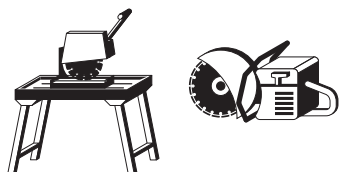
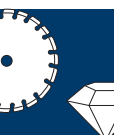







300	20/25,40*	3,1	10	2 608 602 602	C1a	1	1	581080
350	20/25,40*	3,1	10	2 608 602 603	C1a	1	1	581097
400	20/25,40*	3,2	10	2 608 602 604	C1a	1	1	581103
450**	25,40	3,6	10	2 608 602 605	C1a	1	1	581110

Discuri diamantate Beton

pentru ferăstraie de banc și ferăstraie alimentate cu benzină



	Best for   	Expert for   	Standard for   
Produs	Concrete	Concrete	Concrete
			
	Pagina 39	Pagina 39	Pagina 39

Materiale

Ardezie	○	○	○
Asfalt, bitum	○	○	○
Beton, armat*	●	●	○
Beton, proaspăt (abraziv)	○	○	○
Beton, vechi	●	●	●
Beton celular	●	●	●
Beton spălat	●	●	●
Cărămidă	○	○	○
Cărămidă din argilă	○	○	○
Cărămidă din silicat de calciu	○	○	○
Ceramică	○	○	○
Gresie	●	●	○
Mortar, tencuială	○	○	○
Pavele profilate	○	○	○
Piatră pentru bordură (piatră artificială)	●	●	○
Piatră ponce	●	●	●
Plăci de fibre lipite cu ciment	●	●	●
Șape de beton	●	●	●
Țiglă de acoperiș	○	○	○
Var cu ipsos	●	●	○

● special adecvat pentru

○ adecvat pentru

* A nu se tăia barele de armătură decât cu aprobarea specialiștilor în statica construcțiilor.

Echipamente de protecția muncii recomandate:



Purtați ochelari de protecție



Purtați mască de praf



Purtați apărător împotriva zgomotului



Purtați mănușile de protecție



Purtați bocanci de protecție

Găsiți sortimentul complet de ochelari de protecție, măști pentru praf etc. în Catalogul Segment nr.1 de la pagina 309.

Discuri diamantate Best for Concrete

best **Concrete**



long
LIFE

fast
CUT

- ▶ Ideal pentru toate tipurile de beton întărit și beton armat.
- ▶ Viteză de tăiere excelentă datorită „Speed Stripes“ pentru o frecare laterală mai redusă.
- ▶ Înălțimea utilă a segmentului de până la 15 mm pentru o durată de viață lungă chiar în materiale dificile.
- ▶ Segmente diamantate sudate cu laser.
- ▶ * Cu inel de reducție.



Diametru mm		Diametrul găurii în mm		Lățime de tăiere mm		Înălțime segmente mm		Număr de comandă		Tip ambalaj		Unitate ambalaj vânzare		Unitate ambalaj expediere		Cod EAN 3163140...	
Proprietățile produsului				Informații pentru comandă													
300	20/25,40*	2,8	15	2 608 602 657	C1a	1	1	581639									
350	20/25,40*	3,2	15	2 608 602 658	C1a	1	1	581646									
400	20/25,40*	3,2	12	2 608 602 659	C1a	1	1	581653									
450	25,40	3,6	12	2 608 602 660	C1a	1	1	581660									

Discuri diamantate Expert for Concrete

expert **Concrete**



long
LIFE

- ▶ Pentru toate tipurile de beton inclusiv beton armat.
- ▶ Durată de viață lungă datorită înălțimii utile a segmentului de 12 mm.
- ▶ Segmente diamantate sudate cu laser.
- ▶ * Cu inel de reducție.



300	20/25,40*	2,8	12	2 608 602 560	C1a	1	1	580663								
350	20/25,40*	3,2	12	2 608 602 561	C1a	1	1	580670								
400	20/25,40*	3,2	12	2 608 602 562	C1a	1	1	580687								
450	25,40	3,6	12	2 608 602 563	C1a	1	1	580694								

Discuri diamantate Standard for Concrete

standard **Concrete**



- ▶ Discul diamantat cu preț avantajos, soluția problemelor de tăiere în beton.
- ▶ Segmente diamantate sudate cu laser.
- ▶ * Cu inel de reducție.









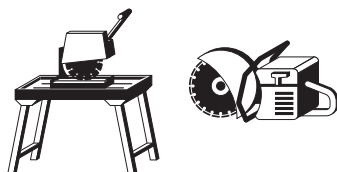
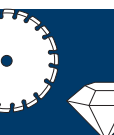

300	20/25,40*	2,8	10	2 608 602 543	C1a	1	1	576475								
350	20/25,40*	2,8	10	2 608 602 544	C1a	1	1	576482								
400	20/25,40*	3,2	10	2 608 602 545	C1a	1	1	576499								
450	25,40	3,6	10	2 608 602 546	C1a	1	1	576505								



Discuri diamantate Universal

pentru ferăstraie de banc și ferăstraie alimentate cu benzină

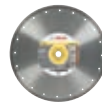

Produs	Best for 		Expert for 		Standard for 	
	Universal	Universal Turbo	Universal	Universal Turbo	Universal	Universal Turbo
						
	Pagina 41	Pagina 41	Pagina 42	Pagina 42	Pagina 42	Pagina 43

Materiale	Best for Universal	Best for Universal Turbo	Expert for Universal	Expert for Universal Turbo	Standard for Universal	Standard for Universal Turbo
Ardezie	○	○	○	○	○	○
Asfalt, bitum	○	○				
Beton celular	●	●	●	●	●	●
Beton spălat	●	●	●	●	○	○
Beton, armat*	●	●	●	●	○	○
Beton, proaspăt (abraziv)	○	○	○	○	○	○
Beton, vechi	●	●	●	●	○	○
Cărămidă	●	●	●	●	●	●
Cărămidă din argilă, cărămidă cu goluri	●	●	●	○	○	○
Ceramică	○	○	○			
Clincher	●	●	●	●	●	●
Granit	○	○				
Gresie	●	●	●	●	●	●
Gresie calcaroasă	●	●	●	●	●	●
Marmură	○	○		○		
Metal	●					
Mortar, tencuială	●	●	●	●	●	
Pavele profilate	○	●	○	○	○	○
Piatră naturală	○	○	○	○		
Piatră pentru bordură (piatră artificială)	●	●	●	●	●	●
Piatră ponce	○	○	○	○	●	●
Plăci ceramice		○		○		○
Plăci de fibre lipite cu ciment	●	●	○	●	○	○
Porfir	○	○	○	○		
Șamotă	○	○	○	○	○	○
Șape de beton	●	●	●	●	●	●
Terrazzo	●	●	●	●	○	○
Țiglă de acoperiș	●	●	●	●	○	○
Var cu ipsos	●	●	●	●	○	○

● destinat special pentru ○ destinat pentru

* A nu se tăia barele de armătură decât cu aprobarea specialiștilor în statica construcțiilor.

Echipamente de protecția muncii recomandate:



Purtați ochelari de protecție



Purtați mască de praf



Purtați apărător împotriva zgomotului



Purtați mănușile de protecție



Purtați bocanci de protecție

Găsiți sortimentul complet de ochelari de protecție, măști pentru praf etc. în Catalogul Segment nr.1 de la pagina 309.

Discuri diamantate Best for Universal

best  **Universal**

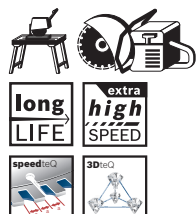

- ▶ Ideale pentru materiale de construcții în general ca betonul, zidăria, cărămida, granitul, țevile din fontă și ocazional metal.
- ▶ Randament de tăiere excelent datorită formei speciale a segmentului „speedteQ“ pentru frecare redusă la separare și a diamantelor amplasate la aceeași distanță „3DteQ“.
- ▶ Înălțimea utilă a segmentului de până la 15 mm pentru o durată de viață lungă chiar în materiale dificile.
- ▶ * Cu inel de reducere.



Proprietățile produsului		Informații pentru comandă						
Diametru mm	Diametrul găurii în mm	Lățime de tăiere mm	Înălțime segmente mm	Număr de comandă	Tip ambalaj	Unitate ambalaj vânzare	Unitate ambalaj expediție	Cod EAN 3165140...
300	20,00	2,8	15	2 608 603 746	C1a	1	1	780964
300	25,40	2,8	15	2 608 603 635	C1a	1	1	739672
350	20/25,40*	3,3	15	2 608 603 636	C1a	1	1	739689
400	20/25,40*	3,3	15	2 608 603 637	C1a	1	1	739696
450	25,40	3,3	15	2 608 603 638	C1a	1	1	739702

Discuri diamantate Best for Universal turbo

best  **Universal**



- ▶ Performanțe de tăiere excelente în toate materialele de construcții, în special adecvat pentru margini tăiate curat, fără ruperea materialului, datorită marginii de tăiere circulare.
- ▶ Discul nostru diamantat Turbo cel mai bun.
- ▶ Margine de tăiere sinterizată
- ▶ * Cu inel de reducere.



300	20/25,40*	3	15	2 608 602 677	C1a	1	1	581837
350	20/25,40*	3,2	15	2 608 602 678	C1a	1	1	581844

 Unitate ambalaj vânzare (buc. per ambalaj)

 Unitate ambalaj expediție. O unitate de ambalaj expediție constă dintr-un număr fix de ambalaje vânzare. Comenzile se livrează exclusiv în unități de ambalaj expediție întregi.

Discuri diamantate Expert for Universal

expert  **Universal** ▶ Universal – pentru toate materialele de șantier. Combinația reușită dintre durabilitate ridicată, cu înălțimea utilă a segmentului de 12 mm și productivitate bună asigură tăierea fără probleme.



long
LIFE

- ▶ Segmente diamantate sudate cu laser.
- ▶ * Cu inel de reducere.



Proprietățile produsului		Informații pentru comandă						
Diametru mm	Diametrul găurii în mm	Lățime de tăiere mm	Înălțime segmente mm	Număr de comandă	Tip ambalaj	Unitate ambalaj vânzare	Unitate ambalaj expediție	Cod EAN 3163140...
300	20/25,40*	2,8	12	2 608 602 570	C1a	1	1	580762
350	20/25,40*	3,2	12	2 608 602 571	C1a	1	1	580779
400	20/25,40*	3,2	12	2 608 602 572	C1a	1	1	580786
450	25,40	3,6	12	2 608 602 573	C1a	1	1	580793

Discuri diamantate Expert for Universal turbo

expert  **Universal** ▶ Universal – pentru toate materialele de șantier. Combinația reușită dintre durabilitate ridicată, cu înălțimea utilă a segmentului de 12 mm și productivitate bună asigură tăierea fără probleme.



long
LIFE

- ▶ Segmente diamantate sudate cu laser.
- ▶ * Cu inel de reducere.



300	20/25,40*	2,2	12	2 608 602 579	C1a	1	1	580854
350	20/25,40*	2,2	12	2 608 602 580	C1a	1	1	580861

Discuri diamantate Standard for Universal

standard  **Universal** ▶ Discul diamantat cu preț avantajos, soluția problemelor de tăiere în toate materialele de construcții.



- ▶ Segmente diamantate sinterizate.
- ▶ * Cu inel de reducere.
- ▶ ** Segmente diamantate sudate cu laser pentru diametre mari.



300	20/25,40*	3,1	10	2 608 602 548	C1a	1	1	576529
350	20/25,40*	3,1	10	2 608 602 549	C1a	1	1	576536
400**	20/25,40*	3,2	10	2 608 602 550	C1a	1	1	576543
450**	25,40	3,6	10	2 608 602 551	C1a	1	1	576550

Discuri diamantate Standard for Universal Turbo

standard  **Universal**



- ▶ Soluția cu preț avantajos a problemelor de tăiere în toate materialele de construcții, cu margini tăiate curat.
- ▶ Margine de tăiere sinterizată
- ▶ * Cu inel de reducere.



Proprietățile produsului				Informații pentru comandă				
Diametru mm	Diametrul găurii în mm	Lățime de tăiere mm	Înălțime segmente mm	Număr de comandă	Tip ambalaj	Unitate ambalaj vânzare	Unitate ambalaj expediere	Cod EAN 3165140...
300	20/25,40*	3	10	2 608 602 586	C1a	1	1	580922
350	20/25,40*	3	10	2 608 602 587	C1a	1	1	580939







 Unitate ambalaj vânzare (buc. per ambalaj)

 Unitate ambalaj expediere. O unitate de ambalaj expediere constă dintr-un număr fix de ambalaje vânzare. Comenzile se livrează exclusiv în unități de ambalaj expediere întregi.

Discuri diamantate Marmură

pentru ferăstraie de banc



	Best for   
Produs	Marble
	

	Pagina 45
--	-----------

Materiale

Cărămidă din silicat de calciu	●
Gips, gips-carton	●
Gresie	○
Marmură	●
Plăci de fibre lipite cu ciment	○
Plexiglas	●

● special adecvat pentru

○ adecvat pentru

Echipamente de protecția muncii recomandate:



Purtați ochelari de protecție



Purtați mască de praf



Purtați apărător împotriva zgomotului



Purtați mănușile de protecție



Purtați bocanci de protecție

Găsiți sortimentul complet de ochelari de protecție, măști pentru praf etc. în Catalogul Segment nr.1 de la pagina 309.

Discuri diamantate Best for Marble

best ¹⁰⁰ **Marble**

- ▶ Pentru cele mai înalte exigențe privind viteza și calitatea tăierii
- ▶ Margini tăiate extrem de curat fără ruperea materialului, în marmură, cărămidă de var cu nisip, și plexiglas, datorită marginii de tăiere galvanizate.
- ▶ * Cu inel de reducere.



Proprietățile produsului				Informații pentru comandă				
Diametru mm	Diametrul găurii în mm	Lățime de tăiere mm	Înălțime segmente mm	Număr de comandă	Tip ambalaj	Unitate ambalaj vânzare	Unitate ambalaj expediție	Cod EAN 3163140...
300	25,40*	2,6	5	2 608 602 701	C1c	1	1	586894
350	25,40*	2,6	5	2 608 602 702	C1a	1	1	586900

 Unitate ambalaj vânzare (buc. per ambalaj)

 Unitate ambalaj expediție. O unitate de ambalaj expediție constă dintr-un număr fix de ambalaje vânzare. Comenzile se livrează exclusiv în unități de ambalaj expediție întregi.



Discuri diamantate Materiale abrazive și Asfalt

pentru ferăstraie de banc și ferăstraie alimentate cu benzină

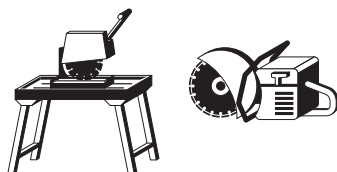

	Best for	Expert for	Standard for
Produs	Abrasive	Abrasive	Abrasive
	Pagina 47	Pagina 47	Pagina 48

Materiale			
Asfalt, bitum	<input type="radio"/>	<input type="radio"/>	<input type="radio"/>
Beton celular	<input checked="" type="radio"/>	<input checked="" type="radio"/>	<input type="radio"/>
Beton, proaspăt (abraziv)	<input checked="" type="radio"/>	<input checked="" type="radio"/>	<input checked="" type="radio"/>
Calcar, cărămidă din silicat de calciu	<input checked="" type="radio"/>	<input checked="" type="radio"/>	<input checked="" type="radio"/>
Cărămidă	<input checked="" type="radio"/>	<input checked="" type="radio"/>	<input type="radio"/>
Cărămidă din argilă, cărămidă cu goluri	<input checked="" type="radio"/>	<input checked="" type="radio"/>	<input checked="" type="radio"/>
Clincher	<input type="radio"/>	<input type="radio"/>	<input type="radio"/>
Gips, gips-carton	<input checked="" type="radio"/>	<input checked="" type="radio"/>	<input type="radio"/>
Gresie	<input checked="" type="radio"/>	<input checked="" type="radio"/>	<input checked="" type="radio"/>
Mortar, tencuială	<input checked="" type="radio"/>	<input checked="" type="radio"/>	<input type="radio"/>
Piatră ponce	<input checked="" type="radio"/>	<input checked="" type="radio"/>	<input type="radio"/>
Șape de beton	<input checked="" type="radio"/>	<input checked="" type="radio"/>	<input type="radio"/>



	Best for	Standard for
Produs	Asfalt	Asfalt
	Pagina 48	Pagina 48

Materiale		
Asfalt pe beton	<input checked="" type="radio"/>	<input type="radio"/>
Asfalt, bitum	<input checked="" type="radio"/>	<input checked="" type="radio"/>
Beton, proaspăt (abraziv)	<input checked="" type="radio"/>	<input checked="" type="radio"/>

● destinat special pentru ○ destinat pentru

Echipamente de protecția muncii recomandate:



Purtați ochelari de protecție



Purtați mască de praf



Purtați apărător împotriva zgomotului



Purtați mănușile de protecție



Purtați bocanci de protecție

Găsiți sortimentul complet de ochelari de protecție, măști pentru praf etc. în Catalogul Segment nr.1 de la pagina 309.

Discuri diamantate Best for Abrasive

best **Abrasive**



long
LIFE **fast**
CUT

- ▶ Pentru toate materialele mai moi și materialele abrazive precum betonul proaspăt, gresia sau cărămida din silicat de calciu. Îmbinarea dură rezistă solicitării din timpul tăierii materialelor abrazive și asigură o durată de viață foarte lungă, cu o înălțime utilă a segmentului de până la 15 mm
- ▶ Viteză de tăiere excelentă datorită „Speed Stripes“ pentru o frecare laterală mai redusă.
- ▶ Segmente diamantate sudate cu laser
- ▶ * Cu inel de reducere.

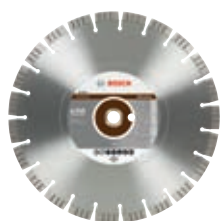

Diametru mm		Diametrul găurii în mm		Lățime de tăiere mm		Înălțime segmente mm		Număr de comandă		Tip ambalaj		Unitate ambalaj vânzare		Unitate ambalaj expediție		Cod EAN 3165140...	
Proprietățile produsului				Informații pentru comandă													
300	20/25,40*	2,8	15	2 608 602 685	C1a	1	1	581912									
350	20/25,40*	3,2	15	2 608 602 686	C1a	1	1	581929									
400	20/25,40*	3,2	12	2 608 602 687	C1a	1	1	581936									
450	25,40	3,6	12	2 608 602 688	C1a	1	1	581943									

Discuri diamantate Expert for Abrasive

expert **Abrasive**



long
LIFE

- ▶ Pentru toate materialele mai moi și materialele abrazive precum betonul proaspăt, gresia sau cărămida din silicat de calciu. Îmbinarea dură rezistă solicitării din timpul tăierii materialelor abrazive și asigură o durată de viață foarte lungă, cu o înălțime utilă a segmentului de 12 mm.
- ▶ Segmente diamantate sudate cu laser.
- ▶ * Cu inel de reducere.



300	20/25,40*	2,8	12	2 608 602 611	C1a	1	1	581172
350	20/25,40*	3,2	12	2 608 602 612	C1a	1	1	581189
400	20/25,40*	3,2	12	2 608 602 613	C1a	1	1	581196
450	25,40	3,6	12	2 608 602 614	C1a	1	1	581202

Discuri diamantate Standard for Abrasive

standard **Abrasive**



- ▶ Soluția cu preț avantajos pentru problemele de tăiere în materiale moi și în materiale abrazive.
- ▶ Segmente diamantate sinterizate.
- ▶ * Cu inel de reducere.
- ▶ ** Segmente diamantate sudate cu laser pentru diametre mari.



Proprietățile produsului		Informații pentru comandă						
Diametru mm	Diametrul găurii în mm	Lățime de tăiere mm	Înălțime segmente mm	Număr de comandă	Tip ambalaj	Unitate ambalaj vânzare	Unitate ambalaj expediție	Cod EAN 3165140...
300	20/25,40*	2,8	10	2 608 602 620	C1a	1	1	581264
350	20/25,40*	2,8	10	2 608 602 621	C1a	1	1	581271
400**	20/25,40*	3,2	12	2 608 602 622	C1a	1	1	581288
450**	25,40	3,6	12	2 608 602 623	C1a	1	1	581295

Discuri diamantate Best for Asphalt

best **Asphalt**



- ▶ Ideale pentru tăierea asfaltului și a asfaltului pe beton. Tăierea betonului proaspăt și ocazional, a betonului, este, de asemenea posibilă.
- ▶ Segmentele protectoare împiedică uzura prematură a corpului discului și garantează o durabilitate maximă.
- ▶ Segmente diamantate sudate cu laser
- ▶ * Cu inel de reducere.



300	20,00	3,2	12	2 608 603 639	C1a	1	1	739719
300	25,40	3,2	12	2 608 603 640	C1a	1	1	739726
350	20/25,40*	3,2	12	2 608 603 641	C1a	1	1	739733
400	20/25,40*	3,2	12	2 608 603 642	C1a	1	1	739740
450	20/25,40*	3,6	12	2 608 603 643	C1a	1	1	739757

Discuri diamantate Standard for Asphalt

standard **Asphalt**





- ▶ Ideal pentru asfalt și lucrul ocazional în beton
- ▶ Segmente diamantate sudate cu laser.
- ▶ * Cu inel de reducere.



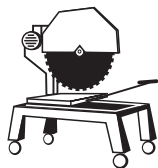

300	20/25,40*	2,8	10	2 608 602 624	C1a	1	1	581301
350	20/25,40*	3,2	10	2 608 602 625	C1a	1	1	581318
400	20/25,40*	3,6	10	2 608 602 626	C1a	1	1	581325
450	25,40	3,2	10	2 608 602 627	C1a	1	1	581332

Discuri diamantate Universal

pentru ferastraie de debitat piatră

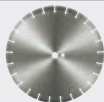

	Best for   
Prodot	Universal
	

Pagina 50

Materiale

Ardezie	○
Beton celular	●
Beton spălat	●
Beton, armat*	●
Beton, vechi	●
Cărămidă	●
Cărămidă din argilă, cărămidă cu goluri	●
Clincher	●
Granit	○
Gresie	●
Gresie calcaroasă	●
Marmură	○
Pavele profilate	○
Piatră naturală	○
Piatră pentru bordură (piatră artificială)	●
Piatră ponce	○
Plăci de fibre lipite cu ciment	●
Porfir	○
Șamotă	○
Terrazzo	●
Țiglă de acoperiș	●
Var cu ipsos	●

● destinat special pentru ○ destinat pentru

* A nu se tăia barele de armătură decât cu aprobarea specialiștilor în statica construcțiilor.

Echipamente de protecția muncii recomandate:



Purtați ochelari de protecție



Purtați mască de praf



Purtați apărător împotriva zgomotului



Purtați mănușile de protecție



Purtați bocanci de protecție

Găsiți sortimentul complet de ochelari de protecție, măști pentru praf etc. în Catalogul Segment nr.1 de la pagina 309.

Discuri diamantate Best for Universal

best **Universal**



- ▶ Ideal pentru materiale de construcție generale precum beton, zidărie și cărămizi. Pentru cele mai înalte exigențe privind viteza și durata de serviciu.
- ▶ Segmente diamantate lipite.



long
LIFE

fast
CUT

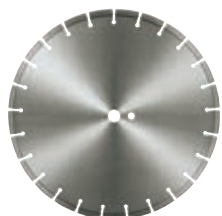



















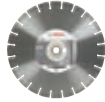























	Diametru mm	Diametrul găurii în mm	Lățime de tăiere mm	Înălțime segmente mm	Număr de comandă	Tip ambalaj	Unitate ambalaj vânzare	Unitate ambalaj expediere	Cod EAN 3165140...
Proprietățile produsului					Informații pentru comandă				
500	25,40	3,6	13	2 608 603 454	C1c	1	1	721943	
600	25,40	4,5	13	2 608 603 455	C1c	1	1	721950	
900	60	4,5	13	2 608 603 456	C1a	1	1	721967	

Discuri diamantate Beton

pentru dispozitive de tăiat rosturi



	Best for   	Expert for   	Standard for   
Produs	Concrete	Concrete	Concrete
			
	Pagina 52	Pagina 52	Pagina 53

Materiale			
Asfalt, bitum			
Beton, armat*			
Beton, proaspăt (abraziv)			
Beton, vechi			
Beton celular			
Beton spălat			
Gresie			
Pavele profilate			
Piatră pentru bordură (piatră artificială)			
Șape de beton			

● special adecvat pentru ○ adecvat pentru
 * A nu se tăia barele de armătură decât cu aprobarea specialiștilor în statica construcțiilor.

Echipamente de protecția muncii recomandate:



Purtați ochelari de protecție



Purtați mască de praf



Purtați apărător împotriva zgomotului



Purtați mănușile de protecție



Purtați bocanci de protecție

Găsiți sortimentul complet de ochelari de protecție, măști pentru praf etc. în Catalogul Segment nr.1 de la pagina 309.

Discuri diamantate Best for Concrete

best  Concrete
  



long
LIFE **fast**
CUT

- ▶ Ideal pentru toate tipurile de beton întărit și beton armat.
- ▶ Viteză de tăiere excelentă datorită „Speed Stripes“ pentru o frecare laterală mai redusă (până la diametrul de 450 mm).
- ▶ Înălțimea utilă a segmentului de până la 15 mm pentru o durată de viață lungă chiar în materiale dificile.
- ▶ Segmente diamantate sudate cu laser până la diametrul de 700 mm. Segmente diamantate lipite pentru diametrele 800 și 900 mm.
- ▶ * Cu inel de reducție.

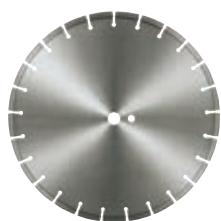

Diametru mm		Diametrul găurii în mm		Lățime de tăiere mm		Înălțime segmente mm		Număr de comandă		Tip ambalaj		Unitate ambalaj vânzare		Unitate ambalaj expediție		Cod EAN 3165140...	
Proprietățile produsului								Informații pentru comandă									
300	20/25,40*	2,8	15	2 608 602 657	C1a	1	1	581639									
350	20/25,40*	3,2	15	2 608 602 658	C1a	1	1	581646									
400	20/25,40*	3,2	12	2 608 602 659	C1a	1	1	581653									
450	25,40	3,6	12	2 608 602 660	C1a	1	1	581660									
500	25,40	3,6	10	2 608 602 710	C1a	1	1	587044									
600	25,40	4,2	13	2 608 603 446	C1a	1	1	721868									
700	25,40	4,2	13	2 608 603 447	C1a	1	1	721875									
800	25,40	4,5	13	2 608 603 448	C1a	1	1	721882									
900	25,40	4,5	13	2 608 603 449	C1a	1	1	721899									

Discuri diamantate Expert for Concrete

expert  Concrete
  

long
LIFE

- ▶ Pentru toate tipurile de beton inclusiv beton armat.
- ▶ Durată de viață lungă datorită înălțimii utile a segmentului de 12 mm.
- ▶ Segmente diamantate sudate cu laser.
- ▶ * Cu inel de reducție.



300	20/25,40*	2,8	12	2 608 602 560	C1a	1	1	580663
350	20/25,40*	3,2	12	2 608 602 561	C1a	1	1	580670
400	20/25,40*	3,2	12	2 608 602 562	C1a	1	1	580687
450	25,40	3,6	12	2 608 602 563	C1a	1	1	580694
500	25,40	3,6	10	2 608 602 711	C1a	1	1	587051

Discuri diamantate Standard for Concrete

standard **Concrete**



- ▶ Discul diamantat cu preț avantajos, soluția problemelor de tăiere în beton.
- ▶ Segmente diamantate sudate cu laser.
- ▶ * Cu inel de reducere.



Proprietățile produsului				Informații pentru comandă				
Diametru mm	Diametrul găurii în mm	Lățime de tăiere mm	Înălțime segmente mm	Număr de comandă	Tip ambalaj	Unitate ambalaj vânzare	Unitate ambalaj expediere	Cod EAN 3165140...
300	20/25,40*	2,8	10	2 608 602 543	C1a	1	1	576475
350	20/25,40*	2,8	10	2 608 602 544	C1a	1	1	576482
400	20/25,40*	3,2	10	2 608 602 545	C1a	1	1	576499
450	25,40	3,6	10	2 608 602 546	C1a	1	1	576505
500	25,40	3,6	10	2 608 602 712	C1a	1	1	587068

Unitate ambalaj vânzare (buc. per ambalaj)









Unitate ambalaj expediere. O unitate de ambalaj expediere constă dintr-un număr fix de ambalaje vânzare. Comenzile se livrează exclusiv în unități de ambalaj expediere întregi.



Discuri diamantate Asphalt

pentru dispozitive de tăiat rosturi



	Best for   	Standard for   
Produs	Asfalt	Asfalt
		
	Pagina 55	Pagina 55
Materiale		
Asfalt, bitum	●	●
Asfalt pe beton	●	○
Beton, proaspăt (abraziv)	●	●

● special adecvat pentru

○ adecvat pentru

Echipamente de protecția muncii recomandate:



Purtați ochelari de protecție



Purtați mască de praf



Purtați apărător împotriva zgomotului



Purtați mănușile de protecție



Purtați bocanci de protecție

Găsiți sortimentul complet de ochelari de protecție, măști pentru praf etc. în Catalogul Segment nr.1 de la pagina 309.

Discuri diamantate Best for Asphalt

best **Asphalt**



- ▶ Ideale pentru tăierea asfaltului și a asfaltului pe beton. Tăierea betonului proaspăt și ocazional, a betonului, este, de asemenea posibilă.
- ▶ Segmentele protectoare împiedică uzura prematură a corpului discului și garantează o durabilitate maximă.
- ▶ Segmente diamantate sudate cu laser până la diametrul de 700 mm. Segmente diamantate lipite la diametrele 800 și 900 mm.
- ▶ * Cu inel de reducție.

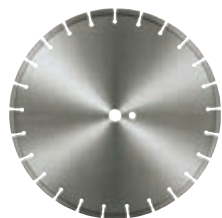

Diametru mm		Diametrul găurii în mm		Lățime de tăiere mm		Înălțime segmente mm		Număr de comandă		Tip ambalaj		Unitate ambalaj vânzare		Unitate ambalaj expediție		Cod EAN 3165140...	
Proprietățile produsului								Informații pentru comandă									
300	20,00	3,2	12	2 608 603 639	C1a	1	1	739719									
300	25,40	3,2	12	2 608 603 640	C1a	1	1	739726									
350	20/25,40*	3,2	12	2 608 603 641	C1a	1	1	739733									
400	20/25,40*	3,2	12	2 608 603 642	C1a	1	1	739740									
450	20/25,40*	3,6	12	2 608 603 643	C1a	1	1	739757									
500	20/25,40*	3,6	12	2 608 603 644	C1a	1	1	739764									
600	25,40	3,8	11	2 608 603 450	C1a	1	1	721905									
700	25,40	4,5	11	2 608 603 451	C1a	1	1	721912									
800	25,40	4,5	11	2 608 603 452	C1a	1	1	721929									
900	25,40	4,5	11	2 608 603 453	C1a	1	1	721936									

Discuri diamantate Standard for Asphalt

standard **Asphalt**



- ▶ Ideal pentru asfalt și lucrul ocazional în beton
- ▶ Segmente diamantate sudate cu laser.
- ▶ * Cu inel de reducție.



300	20/25,40*	2,8	10	2 608 602 624	C1a	1	1	581301
350	20/25,40*	3,2	10	2 608 602 625	C1a	1	1	581318
400	20/25,40*	3,6	10	2 608 602 626	C1a	1	1	581325
450	25,40	3,2	10	2 608 602 627	C1a	1	1	581332
500	25,40	3,6	10	2 608 602 628	C1a	1	1	581349

Discuri-oală și discuri de lustruit diamantate



Discurile-oală diamantate Bosch sunt special create pentru lucrările de finisare a betonului. Turbodispozitivul inelar de șlefuit pentru obținerea unei șlefuiți foarte fine.

Diamantele selecționate, de primă clasă, asigură un randament ridicat de șlefuire și durabilități foarte bune.

Diamante selecționate de cea mai bună calitate cu geometrie optimă pentru șlefuire asigură corespondența deplină dintre liantul metallic și domeniul de utilizare.



Beton

Ideal pentru șlefuirea de straturi de beton groase. Degroșarea betonului nu mai reprezintă o problemă. Soluția perfectă pentru utilizatorul profesionist.



Abrasive

Discul optimizat pentru tencuiele cu mortar de var și șape de beton. Îmbinarea metalică dură rezistă chiar și interacțiunii cu materiale foarte abrazive.



Strat protector

Pentru el, straturile subțiri termoplastice protectoare reprezintă o sarcină ușoară. Îmbinarea metalică semidură și distanțele mari dintre segmente sunt concepute pentru temperaturi de lucru scăzute. Prin aceasta se evită topirea vopselei de protecție la șlefuire.



Universal

Inelul rotativ de șlefuire turbo permite o șlefuire fină la lucrările de finisare pe piatră naturală cum ar fi granitul și materialele de construcții.

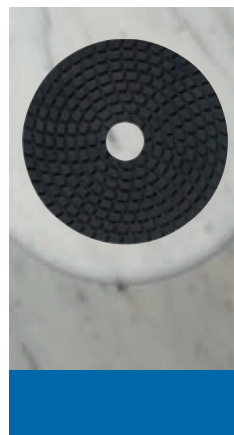





Stone

Discurile de lustruit asigură un aspect perfect al șlefuirii la lucrările de finisare a pietrei naturale.



Discuri-oală și discuri de lustruit diamantate pentru orice material

	Best for Expert for Standard for	Best for Expert for	Best for	Best for	Best for
Produs	Concrete Concrete Extraclean Concrete Turbo	Abrasiv	Strat protector	Universal Turbo	Stone
					

Pagina 59

Pagina 62

Pagina 63

Pagina 63

Pagina 64

Materiale

Ardezie naturală				●	
Asfalt turnat	○	●			
Asfalt, bitum		●			
Bazalt	●	○	○	●	
BCA	●	●	○	○	
Beton, proaspăt (abraziv)		●			
Beton, vechi	●	○	○	●	
Calcar natural	○	○	○	●	
Cărămidă din silicat de calciu, dură	●		○	○	
Cărămidă din silicat de calciu, moale	○	●		○	
Cărămidă pentru zidărie	●			●	
Clincher moale				●	
Cuarțit	○	○		●	
Eternit	○			●	
Gips, gips-carton	○	●			
Granit				●	●
Gresie	○	○	○	○	
Marmură				●	●
Materiale turnate, dure				●	
Mortar, tencuială	●	●		○	
Piatră pentru bordură (piatră artificială)	●			●	
Piatră ponce	○	●	○		
Porfir				●	
Poroton				●	
Straturi de protecție termoplastice			●		
Șamotă	○		○	○	
Șape de beton	○	●		○	
Travertin				●	
Țevi, cărămizi de beton	●	○	○	●	

● destinat special pentru ○ destinat pentru

Echipamente de protecția muncii recomandate:



Purtați ochelari de protecție



Purtați mască de praf



Purtați apărător împotriva zgomotului



Purtați mănușile de protecție



Purtați bocanci de protecție

Găsiți sortimentul complet de ochelari de protecție, măști pentru praf etc. în Catalogul Segment nr.1 de la pagina 309.

Discuri oală diamantate

deosebit de adecvate pentru șlefuitorul de beton

Beton

Disc-oală diamantat Best for Concrete

best **Concrete**
◆◆◆



- ▶ **Adecat pentru** îndepărtarea rapidă prin șlefuire a straturilor de beton groase
- ▶ Cu liant de cobalt întărit cu carburi metalice pentru utilizarea cea mai intensivă
- ▶ Segmente lipite
- ▶ Două rânduri de segmente pentru șlefuire uniformă și durată lungă de viață
- ▶ Dezechilibru maxim 50 g*mm pentru lucrul cu vibrații reduse



Proprietățile produsului			Informații pentru comandă					
Dezechilibrul maxim g*mm	Diametru mm	Diametrul găurii în mm	Înălțime segmente mm	Număr de comandă	Tip ambalaj	Unitate ambalaj vânzare	Unitate ambalaj expediere	Cod EAN 3165140...
50	125	22,23	4,5	2 608 600 259	C1a	1	1	143028

Disc-oală diamantat Best for Concrete

best **Concrete**
◆◆◆



- ▶ **Adecat pentru** îndepărtarea rapidă prin șlefuire a straturilor de beton groase
- ▶ **Adecvate pentru** șlefuitorul de beton Hilti DG 150
- ▶ Segmente lipite
- ▶ Un rând de segmente
- ▶ Dezechilibru maxim 50 g*mm pentru lucrul cu vibrații reduse



50	150	19/22,23	5	2 608 603 326	C1a	1	1	695459
----	-----	----------	---	----------------------	-----	---	---	--------

Disc-oală diamantat Best for Concrete

best  Concrete



- ▶ **Adecvat pentru** îndepărtarea rapidă prin șlefuire a straturilor de beton groase
- ▶ **Adecvat pentru** șlefuitorul de beton Eibenstock EBS 180 H
- ▶ Segmente lipite
- ▶ Două rânduri de segmente pentru șlefuire uniformă și durată lungă de viață
- ▶ Dezechilibru maxim 50 g*mm pentru lucrul cu vibrații reduse



Proprietățile produsului				Informații pentru comandă					
Dezechilibru maxim g*mm	Diametru mm	Diametrul găurii în mm	Înălțime segmente mm	Număr de comandă	Tip ambalaj	Unitate ambalaj vânzare	Unitate ambalaj expediție	Cod EAN 3163140...	
50	180	22,23	5,5	2 608 603 328	C1a	1	1	695473	

Disc-oală diamantat Expert for Concrete

expert  Concrete



- ▶ **Adecvat pentru** îndepărtarea prin șlefuire a straturilor groase de beton
- ▶ Segmente lipite
- ▶ Două rânduri de segmente pentru șlefuire uniformă
- ▶ Dezechilibru maxim 50 g*mm pentru lucrul cu vibrații reduse



50	125	22,23	4,5	2 608 602 552	C1a	1	1	578837
----	-----	-------	-----	---------------	-----	---	---	--------

Disc-oală diamantat Expert for Concrete Extraclean

expert  Concrete extraclean



- ▶ **Adecvat pentru** îndepărtarea prin șlefuire a straturilor groase de beton
- ▶ Segmente lipite
- ▶ Aranjarea segmentelor în formă de L pentru suprafețe prelucrate foarte curat, uniform
- ▶ Dezechilibru maxim 50 g*mm pentru lucrul cu vibrații reduse



50	125	22,23	4,5	2 608 602 554	C1a	1	1	578851
----	-----	-------	-----	---------------	-----	---	---	--------

Disc oală diamantat Standard for Concrete

standard  **Concrete** ▶ **Adecvat pentru** îndepărtarea prin șlefuire a straturilor groase de beton



- ▶ Segmente sinterizate
- ▶ Un rând de segmente
- ▶ Dezechilibru maxim 50 g*mm pentru lucrul cu vibrații reduse



Proprietățile produsului				Informații pentru comandă					
Dezechilibru maxim g*mm	Diametru mm	Diametrul găurii în mm	Înălțime segmente mm	Număr de comandă	Tip ambalaj	Unitate ambalaj vânzare	Unitate ambalaj expediție	Cod EAN	3168140...
50	105	22,23	3	2 608 603 312	C1a	1	1	695183	

Disc oală diamantat Standard for Concrete Turbo

standard  **Concrete** ▶ **Adecvat pentru** îndepărtarea prin șlefuire a straturilor groase de beton



- ▶ Segmente sinterizate
- ▶ Marginea circulară de șlefuire Turbo permite o șlefuire fină la lucrările de finisare pe materiale de construcție cum ar fi betonul
- ▶ Dezechilibru maxim 50 g*mm pentru lucrul cu vibrații reduse



50	105	22,23	3	2 608 603 313	C1a	1	1	695190
----	-----	-------	---	----------------------	-----	---	---	--------

Disc oală diamantat Standard for Concrete

standard  **Concrete** ▶ **Adecvat pentru** îndepărtarea rapidă prin șlefuire a straturilor de beton groase



- ▶ **Adecvat pentru** șlefuitorul de beton Eibenstock EBS 180 H
- ▶ Segmente lipite
- ▶ Un rând de segmente
- ▶ Dezechilibru maxim 50 g*mm pentru lucrul cu vibrații reduse



50	180	22,23	5,5	2 608 603 327	C1a	1	1	695466
----	-----	-------	-----	----------------------	-----	---	---	--------

Materialle abrazive

Disc-oolă diamantat Best for Abrasive

best  Abrasive
  



- ▶ **Adecvat pentru** îndepărtarea de pe suprafețe mari a mortarului, șapelor (punților de pe straturile-suport), gresiei sau a materialelor foarte abrazive
- ▶ Îmbinarea metalică dură rezistă solicitării datorate utilizării la materiale foarte abrazive
- ▶ Segmente sudate cap la cap
- ▶ Două rânduri de segmente pentru șlefuire uniformă și durată lungă de viață
- ▶ Dezechilibru maxim 50 g*mm pentru lucrul cu vibrații reduse



Proprietățile produsului				Informații pentru comandă					
Dezechilibru maxim g*mm	Diametru mm	Diametrul găurii în mm	Înălțime segmente mm	Număr de comandă	Tip ambalaj	Unitate ambalaj vânzare	Unitate ambalaj expediere	Cod EAN	3163140...
50	125	22,23	4,5	2 608 600 260	C1a	1	1	143035	

Disc-oolă diamantat Expert for Abrasive

expert  Abrasive
  



- ▶ **Adecvat pentru** îndepărtarea de pe suprafețe mari a mortarului, șapelor (punților de pe straturile-suport), gresiei sau a materialelor foarte abrazive
- ▶ Segmente lipite
- ▶ Două rânduri de segmente pentru șlefuire uniformă
- ▶ Dezechilibru maxim 50 g*mm pentru lucrul cu vibrații reduse



50	125	22,23	4,5	2 608 602 553	C1a	1	1	578844
----	-----	-------	-----	---------------	-----	---	---	--------

Straturi de protecție

Disc-oală diamantat Best for Protective Coating

best **Protective Coating**



- ▶ **Adecvate pentru** șlefuirea straturilor subțiri de vopsele termoplastice de protecție de pe beton, șape, fibre de sticlă – nu sunt adecvate pentru îndepărtarea unui volum mare de material de pe beton
- ▶ Îmbinarea metalică semidură și distanțele mari dintre segmente sunt concepute pentru temperaturi de lucru scăzute – astfel vopseaua de protecție nu se mai murdărește la șlefuire
- ▶ Segmente sudate cap la cap
- ▶ Două rânduri de segmente pentru șlefuire uniformă și durată lungă de viață
- ▶ Dezechilibru maxim 50 g*mm pentru lucrul cu vibrații reduse



Proprietățile produsului				Informații pentru comandă					
Dezechilibru maxim g*mm	Diametru mm	Diametrul găurii în mm	Înălțime segmente mm	Număr de comandă	Tip ambalaj	Unitate ambalaj vânzare	Unitate ambalaj expediție	Cod EAN	
50	125	22,23	4,5	2 608 600 258	C1a	1	1	143011	

Universal

Disc-oală diamantat Best for Universal Turbo

best **Universal**



- ▶ **Adecvat pentru** suprafețe fine pe granit (dur și moale), materiale de construcție, piatră artificială, beton cât și prelucrarea muchiilor fără locuri de rupere
- ▶ Marginea circulară de șlefuire Turbo permite o șlefuire fină la lucrările de finisare pe piatră brută cum ar fi granitul și materiale de construcție cum ar fi betonul
- ▶ Dezechilibru maxim 50 g*mm pentru lucrul cu vibrații reduse



50	125	22,23	5	2 608 600 261	C1a	1	1	143042	
----	-----	-------	---	----------------------	-----	---	---	--------	--

Discuri de polizat diamantate

Discuri de polizat diamantate pentru aplicații umede



- Discul de polizat diamantat este adecvat pentru piatra naturală, în special pentru granit și marmură. Utilizați discul de polizat diamantat cu apă și o viteză de rotație sub 4000 rot/min. Pentru un rezultat ideal de polizare, trebuie utilizate toate granulațiile (50, 100, 200, 400, 800, 1500, 3000 și disc pentru lustruire fină)
- Suport din rășină sintetică cu diamant cu scai



Diametru mm	Granulație	Diametrul găurii în mm	Înălțime segmente mm	Număr de comandă	Tip ambalaj	Unitate ambalaj vânzare	Unitate ambalaj expediție	Cod EAN 3163140...
-------------	------------	------------------------	----------------------	------------------	-------------	-------------------------	---------------------------	--------------------

Proprietățile produsului				Informații pentru comandă				
Ambalaj de 10 buc.								
100	50	-	3	2 608 603 385	C1a	10	1	705660

Ambalaj de 10 buc.								
100	100	-	3	2 608 603 386	C1a	10	1	705677

Ambalaj de 10 buc.								
100	200	-	3	2 608 603 387	C1a	10	1	705684

Ambalaj de 10 buc.								
100	400	-	3	2 608 603 388	C1a	10	1	705691

Ambalaj de 10 buc.								
100	800	-	3	2 608 603 389	C1a	10	1	705707

Discuri de polizat diamantate pentru aplicații umede



Proprietățile produsului		Informații pentru comandă								
Diametru mm	Granulație	Diametrul găurii în mm	Înălțime segmente mm	Număr de comandă	Tip ambalaj	Unitate ambalaj vânzare	Unitate ambalaj expediție	Cod EAN	3165140...	
100	1500	-	3	2 608 603 390	C1a	10	1	705714		

Ambalaj de 10 buc.



100	3000	-	3	2 608 603 391	C1a	10	1	705721		
-----	------	---	---	---------------	-----	----	---	--------	--	--

Ambalaj de 10 buc.



100	-	-	3	2 608 603 392	C1a	10	1	705738		
-----	---	---	---	---------------	-----	----	---	--------	--	--

Disc pentru lustruire fină
Ambalaj de 10 buc.



100	-	-	3	2 608 603 393	C1a	8	1	705745		
-----	---	---	---	---------------	-----	---	---	--------	--	--

Câte 1 bucată cu granulația 50 până la disc pentru lustruire fină
Ambalaj de 8 buc.

Disc-suport cu adaptor M 14 pentru discuri de polizat diamantate

- ▶ Disc-suport cu scai și filet M 14. Max. 4000 rot/min



Proprietățile produsului		Informații pentru comandă				
Număr de comandă	Tip ambalaj	Unitate ambalaj vânzare	Unitate ambalaj expediție	Cod EAN		3165140...
2 608 603 435	P1b	1	1	711067		

Ambalaj de 1 buc.

Carote diamantate pentru găurire uscată Dry Speed:

pentru o viteză de găurire foarte ridicată în toate plăcile ceramice dure



Carotele diamantate pentru găurire uscată cu sistem de prindere M 14 pentru polizoare unghiulare cu turație maximă de 11.000 rpm ating viteze de găurire considerabil mai ridicate și au o durată de viață mai îndelungată decât carotele comparabile pentru găurire umedă. Efect deosebit:

- Se pot executa mai multe găuri într-un timp de lucru foarte scurt și cu un efort mai mic

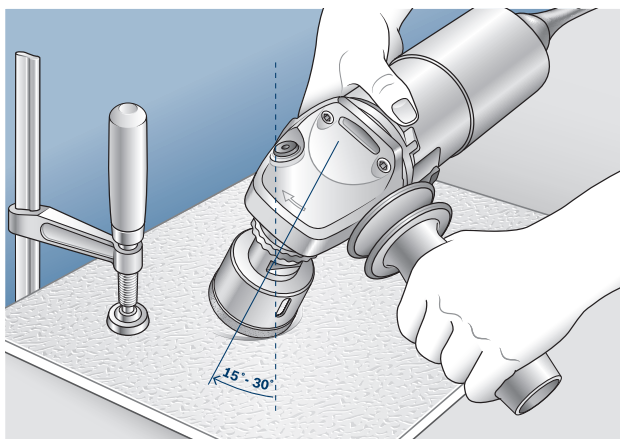

Pentru începerea găuririi burghiul se poziționează oblic (în unghi de 15° până la 30°) și apoi se îndreaptă treptat.

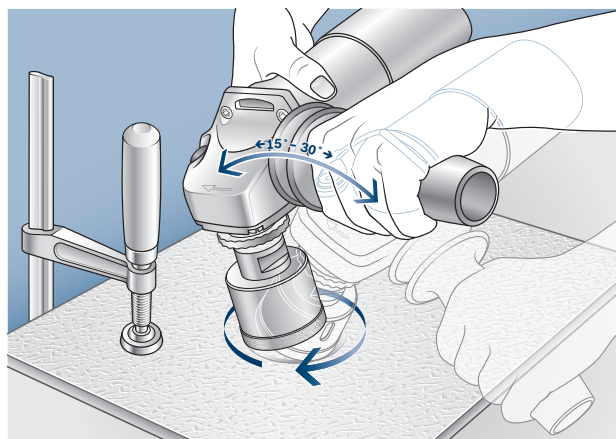

Se găurește placa ceramică sau de piatră naturală cu mișcări ușoare, circulare.



Burghie diamantate pentru găurire uscată Easy Dry: durată de viață îndelungată, manevrare ușoară

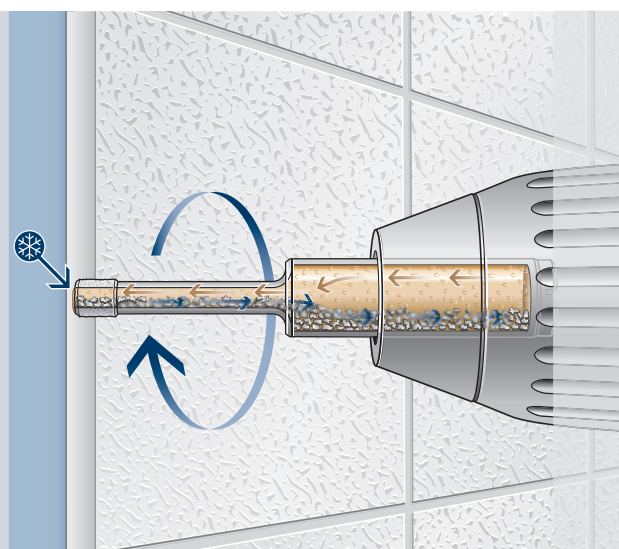

Avantajul noilor burghie diamantate pentru găurire uscată Easy Dry constă în manevrarea ușoară și durabilitatea lor foarte ridicată în ciuda utilizării uscate. Prelucrarea preliminară anevoioasă, așa cum se obișnuiește în cazul găuririi umede, și dotarea necesară se reduc la minimum.

- ▶ Nu mai este necesară instalarea sistemelor de răcire cu apă.
- ▶ Nu mai este necesară îndepărtarea materialului rezultat.
- ▶ După găurire nu mai este necesară curățenia anevoioasă pe șantier.
- ▶ Burghiu cu închidere automată, nu se mai scurge afară lichidul de răcire.

Răcirea diamantelor burghiului este asigurată de un agent de răcire pe bază de ulei vegetal în interiorul tijei burghiului. Acesta se scurge afară prin vârful burghiului în timpul procesului de găurire și răcește diamantele.

Agentul de răcire este eliberat prin mișcarea de rotație a burghiului și prin reducerea volumului în corpul burghiului. Diamantele sunt răcite eficient în timpul procesului de găurire. Aceasta împiedică tocirea prematură a diamantelor și prelungeste durata de viață.



Pentru utilizare universală: carote diamantate și carote pentru doze cu diamant

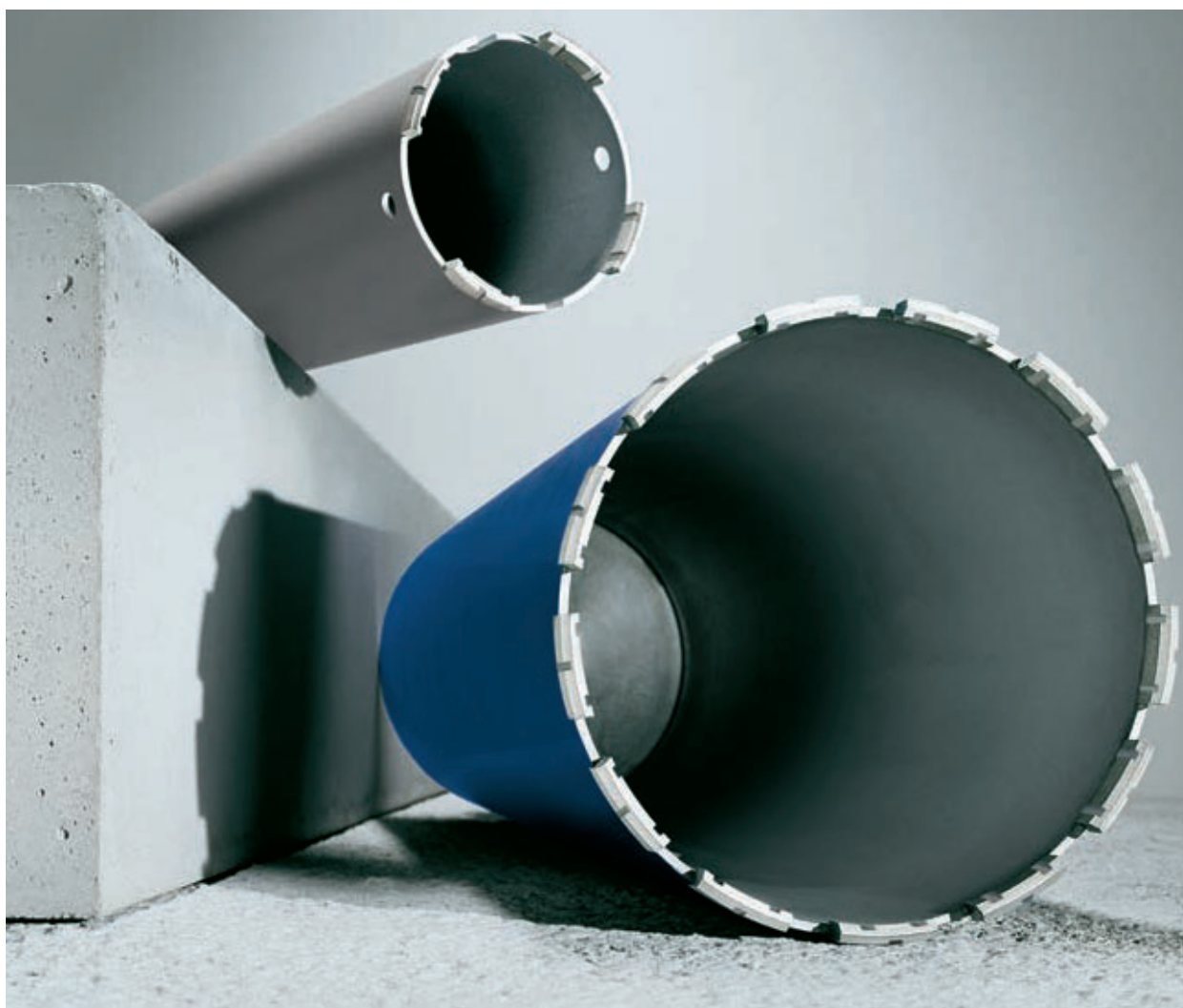

Găurire umedă sistematică: mașina Bosch de găurit cu diamant GDB 2500 WE, carote diamantate, suport de găurit S 500 A, dispozitiv de aspirare și aspirator universal.

















Găurire uscată cu mașina Bosch de găurit cu diamant GDB 1600 DE – fără șocuri, precis, staționar sau cu ghidare manuală și sistem ergonomic de aspirare a prafului.

Totul la îndemână – datorită sortimentului clar structurat de carote diamantate și sistemului de accesorii adecvate acestora, de la Bosch.

Carotele diamantate Bosch, cu o durată lungă de viață, sunt concepute pentru o viteză de găurire foarte mare și o utilizare universală în toate materialele uzuale.

Noile segmente în formă de acoperiș ale carotei permit o centrare rapidă și îi asigură un comportament excelent la găurire. Segmentele speciale asigură, prin frecarea mai redusă, un avans de lucru ridicat chiar de la prima găurire.

	 Carote pentru găurire umedă G 1/2" 1 1/4" UNC	 Carote pentru găurire uscată 1 1/4" UNC și G 1/2"	 Burghiu diamantat și carotă diamantată Diamond for Hard Ceramics	 Burghie diamantate pentru găurire uscată	 Carote diamantate pentru găurire uscată Dry Speed	 Carote pentru doze, găurire uscată, M16	 Carotă pentru doze, găurire uscată cu adaptor Power Change
							
	Pagina 75	Pagina 78	Pagina 92	Pagina 96	Pagina 98	Pagina 82	Pagina 82
Ardezie	●		○	○	○		
Argilit/țevi de argilă arsă	●	○				○	
Asfalt	○						
Beton celular	●	●				●	●
Beton spălat	●	○				○	
Beton, armat	●						
Beton, proaspăt	●						
Beton, puternic armat	●						
Beton, cu adaosuri dure	●						
Beton, cu adaosuri medii	●						
Beton, cu adaosuri moi	●	●					
Cărămidă BCA	●	○					
Cărămidă din silicat de calciu, dură	●	●				●	
Cărămidă din silicat de calciu, moale	●	●				○	●
Gips		○				●	●
Gneis, granit	●	○	○	○	●		
Gresie dură	●	●				●	
Gresie moale	●	●				○	●
Gresie, de duritate medie	●	●				●	●
Marmură	●	○	●	●	●		
Piatră de ciment/tuburi de ciment	●	○				○	
Plăci ceramice			●	●	●		
Plăci ceramice (gresie porțelanată)			●	●	●		
Plăci ceramice (material pietros)			●	●	●		
Porfir	○						
Șamotă	●					●	○

● destinat special pentru ○ destinat pentru

Echipamente de protecția muncii recomandate:



Purtați ochelari de protecție



Purtați mască de praf



Purtați apărător împotriva zgomotului



Purtați mănușile de protecție

Găsiți sortimentul complet de ochelari de protecție, măști pentru praf etc. în Catalogul Segment nr.1 de la pagina 309.



Găurire cu diamant marca Bosch: sistemul complet la îndemână

Găurire umedă (staționară)

Mașină de găurit cu diamant



GDB 1600 WE Professional, 1600 W sistem de prindere accesorii G 1/2" și 1 1/4" UNC (0 601 189 ...)



GDB 2500 WE Professional, 2500 W sistem de prindere accesorii G 1/2" și 1 1/4" UNC (0 601 18P ...)

Carotă diamantată pentru găurire umedă



G 1/2" 12-35 x 300 mm
37-47 x 400 mm



1 1/4" UNC 52-300 x 450 mm

Ghidaj, răcire cu apă și aspirare apă



Suport pentru găurit
S 500 A
(0 601 190 025)



Inel colector de apă
pentru S 500 A până la
Ø 212 mm
(2 609 390 389)



Rezervor de apă sub
presiune respectiv sistem
de alimentare cu apă
(2 609 390 308)



GAS 50 Professional
(0 601 989 ...)

Fixare suport pentru găurit



Cu dibluri pentru beton
Set complet
(2 607 000 744)



Cu dibluri pentru zidărie
Set complet
(2 607 000 745)



Cu stâlp pentru fixare rapidă
Pentru fixarea rapidă a suportului de
găurit S 500 A prin tensionare între
podea și plafon
(2 608 597 111)

Găurire uscată (staționară/cu ghidare manuală)

Mașină de găurit cu diamant



GDB 1600 DE Professional, 1600 W
sistem de prindere accesorii G 1/2" și 1 1/4" UNC
(0 601 188 ...)

Carotă diamantată pentru găurire uscată



1 1/4" UNC 32-52 x 330 mm
62-157 x 400 mm

Ghidaj



staționară
Suport pentru găurit
S 500 A
(0 601 190 025)



ghidare manuală
Cruce de centrare cu dispozitiv
auxiliar pentru găurit

Aspirare



GAS 50 Professional
(0 601 989 ...)

Fixare suport pentru găurit



Cu dibluri pentru beton
Set complet
(2 607 000 744)



Cu dibluri pentru zidărie
Set complet
(2 607 000 745)



Cu stâlp de fixare rapidă, pentru
fixarea rapidă a suportului de găurit
S 500 A prin tensionare între podea și
plafon
(2 608 597 111)



Găurire uscată (ghidare manuală)**Sculă electrică cu un moment de torsiune puternic și adaptor pentru carote G 1/2"**

Ciocan rotopercutor SDS-plus cu funcție de percuție deconectabilă



de exemplu Bosch GBH 2-26 DRE Professional, 800 W



SDS-plus → G 1/2"
(2 608 598 123)

Montare directă pe arborele portburghiu (fără mandrină)



5/8" – 16UNF → G 1/2"
(2 608 598 125)



1/2" – 20UNF → G 1/2"
(2 608 598 126)

Mașină de găurit cu sistem de prindere SDS-DI sau Hilti BI



de exemplu Bosch GDB 1600 DE înainte de 2004



SDS-DI → G 1/2"
(2 608 598 127)

Hilti DD100



Hilti DD100 G 1/2"
(2 608 598 124)

Carotă pentru găurire uscată, ghidată manual, cu racord G 1/2"

Best for Universal: 22-32 x 350 mm, 38-202 x 150 mm
Professional for Universal: 28 x 350 mm, 38-127 x 150 mm



Burghiu de centrare cu coadă conică. Lungime 200 mm pentru utilizare cu instalație de aspirare a prafului
(2 608 597 921)

Tijă prelungitoare pentru carote de găurire uscată cu racord G 1/2" (opțional)

150 mm de la diametrul carotei 32 mm
(2 608 598 128)



300 mm de la diametrul carotei 32 mm
(2 608 598 129)

Carote pentru găurire umedă

Ideale pentru găurirea în beton și beton armat

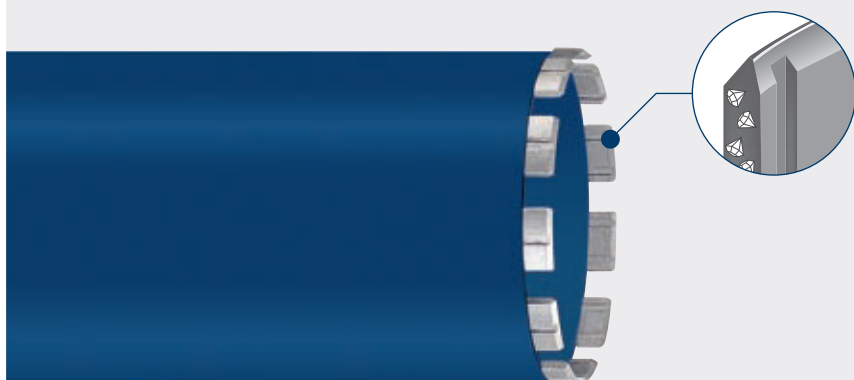

Formă specială a segmentului

Segment de acoperiș Speed Stripes pentru o viteză de găurire deosebit de ridicată, centrare mai rapidă, începere mai rapidă a găuririi, durată lungă de viață, o mai bună îndepărtare a reziduurilor de găurire, mai puține vibrații, frecare mai redusă



Sistem de prindere G 1/2" diam. 12-47 mm



Sistem de prindere 1 1/4" UNC diam. 52-300 mm

Înălțime utilă segment **10 mm** diam. între 12-47 mm

Înălțime utilă segment **11,5 mm** diam. între 52-300 mm

Carote diamantate pentru găurire umedă G 1/2" și 1 1/4" UNC Best for Concrete

best **Concrete**

- ▶ Segment universal pentru beton. Randament foarte mare la tăiere și durată de viață îndelungată.
- ▶ **Indicație:** pot fi utilizate numai împreună cu mașini de găurit destinate găuririi umede. Pentru aspirare, folosiți aspiratorul Bosch GAS 35 M AFC sau GAS 55 M AFC Professional.



Diametru mm		Lungime de lucru mm		Număr segmente		Înălțime segmente mm		Număr de comandă		Tip ambalaj		Unitate ambalaj vânzare		Unitate ambalaj expediere		Cod EAN 31 651 40...	
Proprietățile produsului				Informații pentru comandă													
12	300	Inel	10	2 608 580 542	C0a	1	1	595438									
14	300	Inel	10	2 608 580 543	C0a	1	1	595445									
16	300	Inel	10	2 608 580 544	C0a	1	1	595452									
18	300	Inel	10	2 608 580 545	C0a	1	1	595469									
20	300	Inel	10	2 608 580 546	C0a	1	1	595476									
22	300	Inel	10	2 608 580 547	C0a	1	1	595483									
24	300	Inel	10	2 608 580 548	C0a	1	1	595490									
25	300	Inel	10	2 608 580 549	C0a	1	1	595506									
28	300	Inel	10	2 608 580 550	C0a	1	1	595513									

Unitate ambalaj vânzare (buc. per ambalaj)

Unitate ambalaj expediere. O unitate de ambalaj expediere constă dintr-un număr fix de ambalaje vânzare. Comenzile se livrează exclusiv în unități de ambalaj expediere întregi.

Carote diamantate pentru găurire umedă G 1/2" și 1 1/4" UNC Best for Concrete

Proprietățile produsului		Informații pentru comandă						
Diametru mm	Lungime de lucru mm	Număr segmente	Înălțime segmente mm	Număr de comandă	Tip ambalaj	Unitate ambalaj vânzare	Unitate ambalaj expediție	Cod EAN 3165140...
30	300	Inel	10	2 608 580 551	C0a	1	1	595520
32	300	Inel	10	2 608 580 552	C0a	1	1	595537
35	300	Inel	10	2 608 580 553	C0a	1	1	595544
37	400	Inel	10	2 608 580 554	C0a	1	1	595551
40	400	Inel	10	2 608 580 555	C0a	1	1	595568
42	400	Inel	10	2 608 580 556	C0a	1	1	595575
47	400	Inel	10	2 608 580 557	C0a	1	1	595582
52	450	5	11,5	2 608 580 558	C0a	1	1	595599
57	450	5	11,5	2 608 580 559	C0a	1	1	595605
62	450	6	11,5	2 608 580 560	C0a	1	1	595612
72	450	7	11,5	2 608 580 561	C0a	1	1	595629
77	450	7	11,5	2 608 580 562	C0a	1	1	595636
82	450	7	11,5	2 608 580 563	C0a	1	1	595643
92	450	8	11,5	2 608 580 564	C0a	1	1	595650
102	450	9	11,5	2 608 580 565	C0a	1	1	595667
107	450	9	11,5	2 608 580 566	C0a	1	1	595674
112	450	9	11,5	2 608 580 567	C0a	1	1	595681
122	450	10	11,5	2 608 580 568	C0a	1	1	595698
127	450	11	11,5	2 608 580 569	C0a	1	1	595704
132	450	11	11,5	2 608 580 570	C0a	1	1	595711
138	450	11	11,5	2 608 580 571	C0a	1	1	595728
152	450	12	11,5	2 608 580 572	C0a	1	1	595735
162	450	12	11,5	2 608 580 573	C0a	1	1	595742
172	450	12	11,5	2 608 580 574	C0a	1	1	595759
182	450	13	11,5	2 608 580 575	C0a	1	1	595766
186	450	13	11,5	2 608 580 576	C0a	1	1	595773
202	450	14	11,5	2 608 580 577	C0a	1	1	595780
212	450	14	11,5	2 608 580 578	C0a	1	1	595797
226	450	15	11,5	2 608 580 579	C0a	1	1	595803
250	450	16	11,5	2 608 580 580	C0a	1	1	595810
276	450	17	11,5	2 608 580 581	C0a	1	1	595827
300	450	18	11,5	2 608 580 582	C0a	1	1	595834

Segmente pentru carote diamantate 1 1/4" UNC Best for Concrete

best  Concrete

- ▶ Segmente pentru reechiparea carotelor segmentate Best for Concrete.
- ▶ **Adecvate pentru** beton și oțel beton cu agregate normale până la dure, zidărie.

Proprietățile produsului		Informații pentru comandă						
Pentru diametru carote mm	Număr segmente	Înălțime segmente mm	Număr de comandă	Tip ambalaj	Unitate ambalaj vânzare	Unitate ambalaj expediție	Cod EAN 3165140...	
52	5	11,5	2 600 116 053	P0b	5	1	597371	
57	5	11,5	2 600 116 054	P0b	5	1	597388	
62	6	11,5	2 600 116 055	P0b	6	1	597395	

 Unitate ambalaj vânzare (buc. per ambalaj)

 Unitate ambalaj expediție. O unitate de ambalaj expediție constă dintr-un număr fix de ambalaje vânzare. Comenzile se livrează exclusiv în unități de ambalaj expediție întregi.

Segmente pentru carote diamantate 1 1/4" UNC Best for Concrete

Pentru diametru carote mm	Număr segmente	Înălțime segmente mm	Număr de comandă	Tip ambalaj	Unitate ambalaj vânzare	Unitate ambalaj expediere	Cod EAN 3165140...
Proprietățile produsului			Informații pentru comandă				
72 77 82	7	11,5	2 600 116 056	P0b	7	1	597548
92	8	11,5	2 600 116 057	P0b	8	1	597555
102 107 112	9	11,5	2 600 116 058	P0b	9	1	597562
122	10	11,5	2 600 116 059	P0b	10	1	597579
127	11	11,5	2 600 116 060	P0b	11	1	597586
132	11	11,5	2 600 116 061	P0b	11	1	597593
138	11	11,5	2 600 116 062	P0b	11	1	597609
152 162	12	11,5	2 600 116 063	P0b	12	1	597616
172	12	11,5	2 600 116 064	P0b	12	1	597623
182 186	13	11,5	2 600 116 065	P0b	13	1	597630
202 212	14	11,5	2 600 116 066	P0b	14	1	597647
226	15	11,5	2 600 116 067	P0b	15	1	597654
250	16	11,5	2 600 116 068	P0b	16	1	597661
276	17	11,5	2 600 116 069	P0b	17	1	597678
300	18	11,5	2 600 116 070	P0b	18	1	597685



Carote pentru găurire uscată

Ideale pentru găurirea cărămizilor din silicat de calciu, a zidăriei și cărămizilor

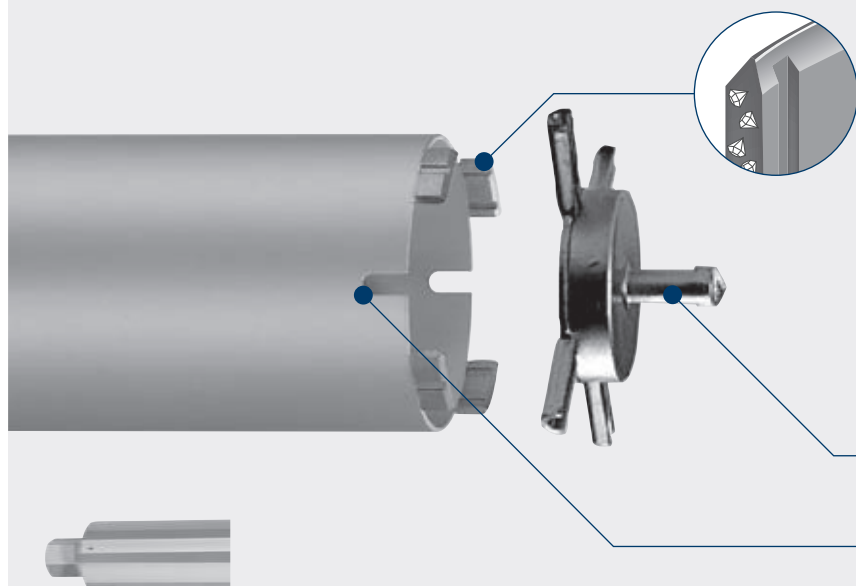

Formă specială a segmentului

Segment de acoperiș Speed Stripes pentru o viteză de găurire deosebit de ridicată, centrare mai rapidă, începere mai rapidă a găuririi, durată lungă de viață, o mai bună îndepărtare a reziduurilor de găurire, mai puține vibrații, frecare mai redusă

Cruce de centrare (pagina 85)
pentru o găurire ușoară

Suport pentru cruce de centrare

Sistem de prindere 1 1/4" UNC
diam. 32-157 mm

Înălțime utilă segment **10 mm** diam.
între 32-42 mm

Înălțime utilă segment **11,5 mm** diam.
între 52-157 mm

Carote diamantate pentru găurire uscată 1 1/4" UNC Best for Universal

best **Universal**

- ▶ Segment universal pentru calcar, cărămidă și gresie
- ▶ **Indicație:** Pentru aspirare, folosiți aspiratorul Bosch GAS 35 M AFC sau GAS 55 M AFC Professional.
- ▶ **Potrivite pentru** mașini de găurit cu diamant de toate mărcile cu racord 1 1/4" UNC

Diametru mm	Lungime de lucru mm	Număr segmente	Înălțime segmente mm	Număr de comandă	Tip ambalaj	Unitate ambalaj vânzare	Unitate ambalaj expediție	Cod EAN 3165140...	
									Proprietățile produsului
Carotă diamantată pentru găurire uscată 1 1/4" UNC									
32	330	Inel	10	2 608 580 583	C0a	1	1	595841	
42	330	Inel	10	2 608 580 584	C0a	1	1	595858	
52	330	3	11,5	2 608 580 585	C0a	1	1	595865	
62	400	4	11,5	2 608 580 586	C0a	1	1	595872	
68	400	4	11,5	2 608 580 587	C0a	1	1	595889	
87	400	4	11,5	2 608 580 588	C0a	1	1	595896	
102	400	4	11,5	2 608 580 589	C0a	1	1	595902	

Unitate ambalaj vânzare
(buc. per ambalaj)

Unitate ambalaj expediție. O unitate de ambalaj expediție constă dintr-un număr fix de ambalaje vânzare. Comenzile se livrează exclusiv în unități de ambalaj expediție întregi.

Carote diamantate pentru găurire uscată 1 1/4" UNC Best for Universal

Proprietățile produsului				Informații pentru comandă				
Diametru mm	Lungime de lucru mm	Număr segmente	Înălțime segmente mm	Număr de comandă	Tip ambalaj	Unitate ambalaj vânzare	Unitate ambalaj expediție	Cod EAN 3165140...
Carotă diamantată pentru găurire uscată 1 1/4" UNC								
112	400	6	11,5	2 608 580 590	C0a	1	1	595919
122	400	6	11,5	2 608 580 591	C0a	1	1	595926
132	400	6	11,5	2 608 580 592	C0a	1	1	595933
142	400	8	11,5	2 608 580 593	C0a	1	1	595940
152	400	8	11,5	2 608 580 594	C0a	1	1	595957
157	400	8	11,5	2 608 580 595	C0a	1	1	595964

Segmente pentru carote diamantate 1 1/4" UNC Best for Universal

best  **Universal** ▶ Segmente pentru reechiparea carotelor segmentate Best for Universal



Proprietățile produsului				Informații pentru comandă				
Pentru diametru carote mm	Număr segmente	Înălțime segmente mm	Număr de comandă	Tip ambalaj	Unitate ambalaj vânzare	Unitate ambalaj expediție	Cod EAN 3165140...	
Adecvate pentru gresie, cărămidă, zidărie								
52	3	11,5	2 600 116 071	P0b	3	1	597692	
62	4	11,5	2 600 116 072	P0b	4	1	597708	
68	4	11,5	2 600 116 073	P0b	4	1	597715	
87	4	11,5	2 600 116 074	P0b	4	1	597722	
102	4	11,5	2 600 116 075	P0b	4	1	597739	
112	6	11,5	2 600 116 076	P0b	6	1	597746	
122	6	11,5	2 600 116 077	P0b	6	1	597753	
132	6	11,5	2 600 116 078	P0b	6	1	597760	
142	8	11,5	2 600 116 082	P0b	8	1	621519	
152								
157								



Carotă diamantată pentru găurire uscată G 1/2" Best for Universal

best  **Universal**

- ▶ Segment universal pentru calcar, cărămidă și gresie
- ▶ Randament de tăiere și durată de viață foarte mari în zidărie.

Diametru mm	Lungime de lucru mm	Număr segmente	Înălțime segmente mm	Număr de comandă	Tip ambalaj	Unitate ambalaj vânzare	Unitate ambalaj expediție	Cod EAN 3163140...
-------------	---------------------	----------------	----------------------	------------------	-------------	-------------------------	---------------------------	--------------------

Proprietățile produsului

Informații pentru comandă

Carotă diamantată pentru găurire uscată G 1/2"

22	350	3	7	2 608 587 313	C0a	1	1	623766
28	350	3	7	2 608 587 314	C0a	1	1	623773
32	350	3	7	2 608 587 315	C0a	1	1	623780
38	150	3	7	2 608 587 316	C0a	1	1	623797
42	150	3	7	2 608 587 317	C0a	1	1	623803
48	150	3	7	2 608 587 318	C0a	1	1	623810
52	150	4	7	2 608 587 319	C0a	1	1	623827
60	150	4	7	2 608 587 320	C0a	1	1	623834
65	150	4	7	2 608 587 321	C0a	1	1	623841
68	150	4	7	2 608 587 322	C0a	1	1	623858
72	150	4	7	2 608 587 323	C0a	1	1	623865
78	150	5	7	2 608 587 324	C0a	1	1	623872
82	150	5	7	2 608 587 325	C0a	1	1	623889
92	150	5	7	2 608 587 326	C0a	1	1	623896
102	150	5	7	2 608 587 327	C0a	1	1	623902
107	150	6	7	2 608 587 328	C0a	1	1	623919
117	150	6	7	2 608 587 329	C0a	1	1	623926
127	150	6	7	2 608 587 330	C0a	1	1	623933
132	150	6	7	2 608 587 331	C0a	1	1	623940
142	150	7	7	2 608 587 332	C0a	1	1	623957
152	150	7	7	2 608 587 333	C0a	1	1	623964
162	150	7	7	2 608 587 334	C0a	1	1	623971
202	150	9	7	2 608 587 335	C0a	1	1	623988



Carotă diamantată pentru găurire uscată G 1/2" Standard for Universal

standard  **Universal**



- ▶ Segment universal pentru calcar, cărămidă și gresie
- ▶ Randament de tăiere și durată de viață foarte mari în zidărie.



Carotă diamantată pentru găurire uscată G 1/2"

28	350	3	7	2 608 587 336	C0a	1	1	623995
38	150	3	7	2 608 587 337	C0a	1	1	624008
48	150	3	7	2 608 587 338	C0a	1	1	624015
52	150	4	7	2 608 587 339	C0a	1	1	624022
65	150	4	7	2 608 587 340	C0a	1	1	624039
107	150	6	7	2 608 587 341	C0a	1	1	624046
117	150	6	7	2 608 587 342	C0a	1	1	624053
127	150	6	7	2 608 587 343	C0a	1	1	624060

Set carote diamantate pentru găurire uscată G 1/2" Standard for Universal, 5 buc.

- standard **Universal**  ▶ Segment universal pentru calcar, cărămidă și gresie
 ▶ Randament de tăiere și durată de viață foarte mari în zidărie.

Diametrul mm	Lungimea de lucru mm	Număr segmente	Înălțime segmente mm	Număr de comandă	Tip ambalaj	Unitate ambalaj vânzare	Unitate ambalaj expediție	Cod EAN 3163140...
Proprietățile produsului			Informații pentru comandă					

Set de burghie diamantate pentru găurire uscată, 5 buc. G 1/2" incl.:

- 1 extractor
- 1 adaptor hexagonal - G 1/2"
- 1 adaptor SDS-plus - G 1/2"
- 1 prelungitor hexagonal - G 1/2" (240 mm)
- 1 prelungitor SDS-plus - G 1/2" (240 mm)
- 1 burghiu de centrare 200 mm



38	150	4	7	2 608 587 007	U0	5	1	625081
52								
65								
117								
127								

Carote pentru doze

Ideale pentru găurirea cărămizii din silicat de calciu, zidăriei, cărămizilor

Segmente optimizate pentru un avans extrem de rapid la găurire și o durată lungă de viață în materiale dure sau semidure

Ideale pentru materiale semidure de construcții



M 16
se potrivește la toate tije de prindere uzuale de pe piață

7 mm înălțime utilă segment

Ideale pentru materiale dure de construcții



Prindere cu adaptor Power Change
pentru fixare rapidă și sigură și desprindere a burghiilor de centrare și a carotelor pentru doze cu un singur clic

10 mm înălțime utilă segment

Zencuitor diamantat pentru doze cu adaptor Power-Change

best **Universal**

► Pentru găurire fără percuție. Pentru mașini de găurit de cel puțin 1000 W. Turație ideală între 1500 și 2000 rot./min.

	Diametru mm	Lungime de lucru mm	Număr segmente	Înălțime segmente mm	Număr de comandă	Tip ambalaj	Unitate ambalaj vânzare	Unitate ambalaj expediție	Cod EAN 3163140...
	Proprietățile produsului				Informații pentru comandă				
	adevat pentru materiale de construcție moi până la semidure, cum ar fi cărămida din silicat de calciu, cărămida, clincherul, zidăria								
	68	60	3	7	2 608 550 569	C0a	1	1	464222
	82	60	4	7	2 608 550 571	C0a	1	1	464246
	Proprietățile produsului				Informații pentru comandă				
	adevat pentru materiale de construcție dure, precum cărămida din silicat de calciu cu un grad ridicat de compactare, cărămida, clincher, zidărie								
	68	60	3	10	2 608 550 568	C0a	1	1	464215
	82	60	4	10	2 608 550 570	C0a	1	1	464239

Unitate ambalaj vânzare (buc. per ambalaj)

Unitate ambalaj expediție. O unitate de ambalaj expediție constă dintr-un număr fix de ambalaje vânzare. Comenzile se livrează exclusiv în unități de ambalaj expediție întregi.

Zencuitor diamantat pentru doze cu tijă de prindere M 16

best **Universal**

► Pentru găurire fără percuție. Pentru mașini de găurit de cel puțin 1000 W.
 Turație ideală între 1500 și 2000 rot./min.



Diametru mm		Lungime de lucru mm		Număr segmente		Înălțime segmente mm		Număr de comandă		Tip ambalaj		Unitate ambalaj vânzare		Unitate ambalaj expediție		Cod EAN 3165140...	
Proprietățile produsului								Informații pentru comandă									
adevat pentru materiale de construcție moi până la semidure, cum ar fi cărămida din silicat de calciu, cărămida, clincherul, zidăria																	
68	60	3	7	2 608 550 575	C0a	1	1	464284									
82	60	4	7	2 608 550 577	C0a	1	1	464307									
adevat pentru materiale de construcție dure, precum cărămida din silicat de calciu cu un grad ridicat de compactare, cărămidă, clincher, zidărie																	
68	60	3	10	2 608 550 574	C0a	1	1	464277									
82	60	4	10	2 608 550 576	C0a	1	1	464291									

Accesorii pentru carote pentru doze cu diamant cu adaptor Power-Change

Proprietățile produsului		Informații pentru comandă					
Adaptor Power Change cu sistem de prindere hexagonal de 8 mm cu burghiu de centrare cu carburi metalice. Pentru carote Ø 19-159 mm.							
		2 608 584 772	PC1b	1	1	375870	
Adaptor Power Change cu sistem de prindere SDS-plus cu burghiu de centrare din carburi metalice. Pentru carote Ø 19-159 mm.							
		2 608 584 773	PC1b	1	1	375887	
Adaptor Power Change Heavy Duty cu tijă de prindere hexagonală de 11 mm. Pentru carote Ø 14-210 mm. Fără burghiu de centrare.							
		2 608 580 095	PC1b	1	1	469500	
Adaptor Power Change cu sistem de prindere SDS-plus. Pentru carote Ø 14-210 mm. Fără burghiu de centrare.							
		2 608 584 845	PC1b	1	1	429252	







Unitate ambalaj vânzare (buc. per ambalaj)

Unitate ambalaj expediție. O unitate de ambalaj expediție constă dintr-un număr fix de ambalaje vânzare. Comenzile se livrează exclusiv în unități de ambalaj expediție întregi.

Accesorii pentru carote pentru doze cu diamant cu adaptor Power-Change

Proprietățile produsului		Informații pentru comandă						
Diametru mm	Diametru/dimensiunile cheii mm	Adaptor spre mașină	Lungime totală mm	Număr de comandă	Tip ambalaj	Unitate ambalaj vânzare	Unitate ambalaj expediere	Cod EAN 3165140...
Burghiu de centrare HSS-Co pentru carote cu capacitate de tăiere <60 mm cu tijă hexagonală de 1/4", vârful burghiului 118°. Muchii autocentrante din carburi metalice ascuțite cu diamant și tăiș special multifuncțional								
				2 608 584 777	PC1d	1	1	375924

Accesorii pentru carote pentru doze cu diamant M 16

Proprietățile produsului		Informații pentru comandă						
Diametru mm	Diametru/dimensiunile cheii mm	Adaptor spre mașină	Lungime totală mm	Număr de comandă	Tip ambalaj	Unitate ambalaj vânzare	Unitate ambalaj expediere	Cod EAN 3165140...
Adaptor 5/8"-16UNF cu M 16								
	-	5/8"-16 UNF	-	2 600 116 081	P0b	1	1	621502
Tijă de prindere hexagonală pentru carote cu filet M 16								
	-	11	80	2 608 550 078	P1e	1	1	084680
	-	11	220	2 608 598 109	P1e	1	1	096744
Sistem de prindere SDS-plus pentru carote cu filet M 16								
	-	-	105	2 608 550 057	P1e	1	1	046138
	-	-	220	2 608 598 110	P1e	1	1	096751
Burghiu de centrare cu sistem de prindere hexagonal								
	8	-	120	2 608 550 079	PC1d	1	1	085403

Accesorii pentru sistemele de găurit cu diamant Bosch

- Sistem de piese și accesorii pentru lucrul optim pe șantier

Cruce de centrare carote pentru găurire uscată 1 1/4" UNC



Proprietățile produsului	Informații pentru comandă					
	Diametru/dimensiunile cheii mm	Număr de comandă	Tip ambalaj	Unitate ambalaj vânzare	Unitate ambalaj expediție	Cod EAN 3165140...
32	2 608 597 475	C0a	1	1	110013	
42	2 608 597 476	C0a	1	1	110020	
52	2 608 597 477	C0a	1	1	110037	
62	2 608 597 904	C0a	1	1	220057	
68	2 608 597 478	C0a	1	1	110044	
87	2 608 597 479	C0a	1	1	110051	
102	2 608 597 480	C0a	1	1	110068	
112	2 608 597 481	C0a	1	1	110075	
122	2 608 597 905	C0a	1	1	220064	
132	2 608 597 482	C0a	1	1	110082	

Adaptor pentru carote diamantate













Proprietățile produsului	Informații pentru comandă						
	Adaptor spre mașină	Adaptor la carotă	Lungime totală mm	Număr de comandă	Tip ambalaj	Unitate ambalaj vânzare	Unitate ambalaj expediție
1 1/4" UNC	G 1/2"	-	2 608 598 043	P1h	1	1	116169
G 1/2"	SDS-DI	-	2 608 550 141	P1h	1	1	108003
G 1/2"	G 1/2"	-	2 608 598 145	P1h	1	1	639569
1 1/4" UNC	SDS-DI	-	2 608 550 140	P1h	1	1	107990
G 1/2"	1 1/4" UNC	-	2 608 598 042	P1h	1	1	116152
SDS-DI	1 1/4" UNC	-	2 608 550 142	P1h	1	1	108010

Unitate ambalaj vânzare (buc. per ambalaj)

Unitate ambalaj expediție. O unitate de ambalaj expediție constă dintr-un număr fix de ambalaje vânzare. Comenzile se livrează exclusiv în unități de ambalaj expediție întregi.

Adaptor pentru carote diamantate

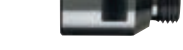
	Adaptor spre mașină	Adaptor la carotă	Lungime totală mm	Număr de comandă	Tip ambalaj	Unitate ambalaj vânzare	Unitate ambalaj expediere	Cod EAN 3165140...
	Proprietățile produsului		Informații pentru comandă					
	SDS-DI	G 1/2"	-	2 608 550 143	P1h	1	1	108027
	SDS-plus	G 1/2"	115	2 608 598 123	C0a	1	1	230445
	SDS-plus	G 1/2"	240	2 608 580 864	C0a	1	1	660518
	hexagonal	G 1/2"	88	2 608 598 122	C0a	1	1	230438
	hexagonal	G 1/2"	240	2 608 580 865	C0a	1	1	660501
	Hilti DD100	G 1/2"	-	2 608 598 124	P1h	1	1	230452
	5/8" x 16 UNF	G 1/2"	-	2 608 598 125	P1h	1	1	230469
	1/2" 20 UNF	G 1/2"	-	2 608 598 126	P1h	1	1	230476
	SDS-DI	G 1/2"	-	2 608 598 127	P1h	1	1	230483
	Pixi	1 1/4" UNC	-	2 608 598 150	P1h	1	1	639613
	1 1/4" UNC	Pixi	-	2 608 598 151	P1h	1	1	639620
	5/8" x 16 UNF	1 1/4" UNC	-	2 608 598 153	P1h	1	1	639644
	M16	G 1/2"	-	2 608 000 503	P1h	1	1	660532
	M18	G 1/2"	-	2 608 000 504	P1h	1	1	660549

Tije prelungitoare pentru carote diamantate

Proprietățile produsului	Informații pentru comandă					
	Lungime mm	Număr de comandă	Tip ambalaj	Unitate ambalaj vânzare	Unitate ambalaj expediere	Cod EAN 3165140...

Tijă prelungitoare pentru carote cu racord SDS-DI de la diametrul de 62 mm



300	2 608 598 112	P0h	1	1	108034
-----	---------------	-----	---	---	--------

Tijă prelungitoare pentru carote cu racord G 1/2" de la diametrul de 32 mm



300	2 608 598 044	P1h	1	1	116176
500	2 608 598 143	P1h	1	1	108027

Tijă prelungitoare pentru carote cu racord 1 1/4" UNC de la diametrul de 45 mm



300	2 608 598 045	P1h	1	1	116183
500	2 608 598 144	P1h	1	1	639552

Tijă prelungitoare pentru carote cu racord G 1/2" de la diametrul de 32 mm



150	2 608 598 128	C0a	1	1	230490
-----	---------------	-----	---	---	--------

Prelungitor pentru carote pentru găurire uscată cu racord G 1/2"



150	2 608 598 146	P1h	1	1	639576
250	2 608 598 147	P1h	1	1	639583

Rezervor de apă sub presiune





- ▶ **Adecvat pentru** lucrări de găurire umedă pe șantieră fără sistem de alimentare cu apă
- ▶ Recipient de oțel cu strat de acoperire din material plastic special
- ▶ Volum de umplere: 10 litri

Rezervor de apă sub presiune

-	2 609 390 308	C0a	1	1	107907
---	---------------	-----	---	---	--------

Inel colector al apei pentru suportul de găurit S 500 și S 500 A Professional



- ▶ Captează apa care se scurge din gaură
- ▶ Împiedică, împreună cu aspiratorul universal, pătrunderea impurităților și defecțiunile datorate pătrunderii apei

Proprietățile produsului	Informații pentru comandă				
	Număr de comandă	Tip ambalaj	Unitate ambalaj vânzare	Unitate ambalaj expediție	Cod EAN 3165140...
 <p>Inele colectoare de apă pentru suporturi de găurit S 500 Professional Diametru maxim carotă 92 mm Potrivit pentru GDB 1600 WE Professional</p>	2 609 390 310	C0a	1	1	107921
 <p>Inel colector de apă pentru suportul de găurit S 500 A Professional Diametru maxim carotă 150 mm Potrivit pentru GDB 1600 WE; GDB 2200; GDB 2500 WE Professional</p>	2 609 390 389	C0a	1	1	288774

Capac de etanșare pentru inel colector de apă

Proprietățile produsului	Diametru mm	Informații pentru comandă				
		Număr de comandă	Tip ambalaj	Unitate ambalaj vânzare	Unitate ambalaj expediție	Cod EAN 3165140...
 <p>Capac de etanșare pentru inel colector de apă (2 609 390 310)</p>	123	2 609 390 311	C0a	10	1	107938
 <p>Capac de etanșare pentru inel colector de apă 2 609 390 389</p>	235	2 609 390 391	C0a	2	1	288798

Seturi de fixare

 <p>Set de fixare, 27 buc. Execuție specială pentru beton și rocă dură</p>	15	2 607 000 744	C0a	27	1	107945
 <p>Set de fixare, 6 buc. Execuție specială pentru piatră naturală și artificială</p>	20	2 607 000 745	C0a	6	1	107952

Unitate ambalaj vânzare (buc. per ambalaj)

Unitate ambalaj expediție. O unitate de ambalaj expediție constă dintr-un număr fix de ambalaje vânzare. Comenzile se livrează exclusiv în unități de ambalaj expediție întregi.

Seturi de dibluri

Proprietățile produsului	Informații pentru comandă				
	Diametru mm	Număr de comandă	Tip ambalaj	Unitate ambalaj vânzare	Unitate ambalaj expediere



Set dibluri, 50 buc.
Execuție specială pentru beton și rocă dură

15	2 607 000 746	C0a	50	1	107969
----	---------------	-----	----	---	--------



Set dibluri, 25 buc.
Execuție specială pentru piatră naturală și artificială

20	2 607 000 747	C0a	25	1	107976
----	---------------	-----	----	---	--------

Stâlp pentru fixare rapidă

Proprietățile produsului	Informații pentru comandă				
	Număr de comandă	Tip ambalaj	Unitate ambalaj vânzare	Unitate ambalaj expediere	Cod EAN 3165140...



Stâlp fixare rapidă pentru suport de găurit
Pentru fixarea simplă a suportului de găurit prin extindere între podea și tavan sau între doi pereți.
Lungimea de fixare: de la 1,7 m la 3,0 m
Potrivit pentru S 500; S 500 A Professional

2 608 598 111	C0a	1	1	107983
---------------	-----	---	---	--------

Set pentru vid, cap de spălare și cap de aspirare



Set vid, 1 buc.
Compus din: ștuț aspirator cu garnitura de cauciuc, robinet cu bilă, cu trei căi, pentru aerisirea plăcii de vid, garnitură de cauciuc pentru etanșarea plăcii de vid
Potrivit pentru S 500; S 500 A Professional

2 609 390 314	C0a	1	1	127998
---------------	-----	---	---	--------



Cap de spălare
Adecvat pentru găurirea umedă cu sistemul de găurit cu diamant GDB 1600 WE Professional Bosch (variante de execuție SDS-DI până la anul de fabricație 2004)
Cap de spălare pentru GDB 1600 WE Professional cu sistem de prindere G 1/2" / 1 1/4" UNC
Nr. piesă de schimb 3.607.031.573

2 609 390 317	C0a	1	1	139687
---------------	-----	---	---	--------

Set pentru vid, cap de spălare și cap de aspirare

Proprietățile produsului	Informații pentru comandă
	Număr de comandă Tip ambalaj Unitate ambalaj vânzare Unitate ambalaj expediție Cod EAN 3165140...

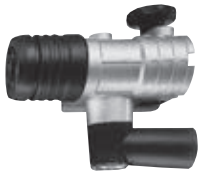

Cap de aspirare

Adecvat pentru găurirea uscată cu sistemul de găurit cu diamant GDB 1600 DE; GDB 1600 WE Professional (varianta de execuție SDS-DI până la anul de fabricație 2004)
 Cap de aspirare pentru GDB 1600 DE; GDB 1600 WE Professional cu sistem de prindere R 1/2" / 1 1/4" UNC
 Nr. piesă de schimb 3.607.031.574

2 609 390 318	C0a	1	1	139694
---------------	-----	---	---	--------

Mâner suplimentar și roți de transport



Mâner suplimentar pentru mașini de găurit cu diamant

Pentru GDB 1600 DE; GDB 1600 WE Professional

2 609 390 316	C0a	1	1	139670
---------------	-----	---	---	--------



Roți pentru transport

Adecvate pentru transportul ușor al suportului de găurit S 500 sau S 500 A Professional Bosch

2 609 390 309	C0a	1	1	107914
---------------	-----	---	---	--------

Accesorii pentru carote diamantate



Dispozitiv de antrenare

2 608 597 923	C0a	1	1	230575
---------------	-----	---	---	--------

Burghiu de centrare

	Lungime totală mm	Număr de comandă	Tip ambalaj	Unitate ambalaj vânzare	Unitate ambalaj expediere	Cod EAN 3165140...
Proprietățile produsului	Informații pentru comandă					

Burghiu de centrare pentru carote scurte, pentru găurire uscată

	200	2 608 597 921	C0a	1	1	230551
---	------------	----------------------	-----	---	---	--------

Burghiu de centrare pentru carote scurte, pentru găurire uscată

A se utiliza împreună cu racordul de aspirare

	300	2 608 597 922	C0a	1	1	230568
--	------------	----------------------	-----	---	---	--------



Burghie și carote diamantate pentru găurire umedă

Diamond for Hard Ceramics

Nicio placă ceramică nu este prea dură pentru ele

Găuri laterale speciale
pentru îndepărtarea simplă a miezului forat

Adaptor Power Change
pentru fixarea rapidă, sigură
și apoi desprinderea carotei
cu un singur clic

Tăiș subțire
pentru tăieri rapide, curate

Strat de diamante
pentru o durată lungă
de viață în cele mai dure
plăci de faianță

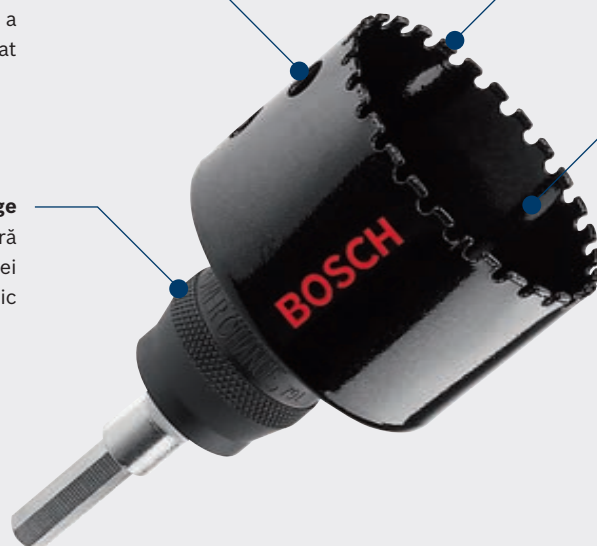

Gama de produse
diam. 19-83 mm

Carote diamantate Diamond for Hard Ceramics



- Calitatea tăierii depinde de turația corectă și de răcire (vezi instrucțiunile de folosire).
- **Indicație:** A se găuri fără percuție. A se lucra întotdeauna cu răcire cu apă. A se lucra numai cu mașini de găurit cu acumulator.

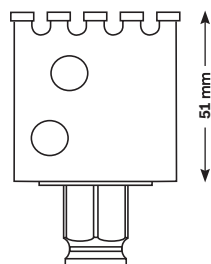

Proprietățile produsului	Informații pentru comandă					
Diametru mm	Diametru țoli	Număr de comandă	Tip ambalaj	Unitate ambalaj vânzare	Unitate ambalaj expediție	Cod EAN 3163140...
19	3/4	2 608 580 301	PC1b	1	1	488990
20	25/32	2 608 580 302	PC1b	1	1	489003
22	7/8	2 608 580 303	PC1b	1	1	489010

Unitate ambalaj vânzare (buc. per ambalaj)

Unitate ambalaj expediție. O unitate de ambalaj expediție constă dintr-un număr fix de ambalaje vânzare. Comenzile se livrează exclusiv în unități de ambalaj expediție întregi.

Carote diamantate Diamond for Hard Ceramics

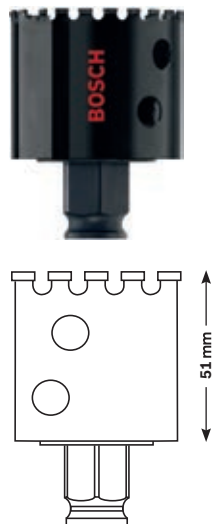

Proprietățile produsului		Informații pentru comandă				
Diametru mm	Diametru țoli	Număr de comandă	Tip ambalaj	Unitate ambalaj vânzare	Unitate ambalaj expediție	Cod EAN 3165140...
25	1	2 608 580 304	PC1b	1	1	489027
29	1 1/8	2 608 580 305	PC1b	1	1	489034
32	1 1/4	2 608 580 306	PC1b	1	1	489041
35	1 3/8	2 608 580 307	PC1b	1	1	489058
38	1 1/2	2 608 580 308	PC1b	1	1	489065
41	1 5/8	2 608 580 394	PC1b	1	1	515160
44	1 3/4	2 608 580 309	PC1b	1	1	489072
51	2	2 608 580 310	PC1b	1	1	489089
54	2 1/8	2 608 580 311	PC1b	1	1	489096
57	2 1/4	2 608 580 312	PC1b	1	1	489102
60	2 3/8	2 608 580 313	PC1b	1	1	489119
64	2 1/2	2 608 580 314	PC1b	1	1	489126
65	2 9/16	2 608 580 315	PC1b	1	1	489133
67	2 5/8	2 608 580 316	PC1b	1	1	489157
68	2 11/16	2 608 580 317	PC1b	1	1	489164
70	2 3/4	2 608 580 318	PC1b	1	1	489171
76	3	2 608 580 319	PC1b	1	1	489188
79	3 1/8	2 608 580 320	PC1b	1	1	489195
83	3 1/4	2 608 580 321	PC1b	1	1	489201

Burghie diamantate pentru găurire umedă Diamond for Hard Ceramics

- ▶ **Adecvate pentru** plăci de faianță moale și plăci de gresie dură cât și ceramică fină.
- ▶ **Indicație:** A se găuri fără percuție. A se lucra întotdeauna cu răcire cu apă. A se lucra numai cu mașini de găurit cu acumulator.



Proprietățile produsului		Informații pentru comandă				
Diametru (D) mm	Număr de comandă	Tip ambalaj	Unitate ambalaj vânzare	Unitate ambalaj expediție	Cod EAN 3165140...	
5	2 608 550 605	P1a	1	1	495721	
6	2 608 550 606	P1a	1	1	495738	
7	2 608 550 607	P1a	1	1	495745	
8	2 608 550 608	P1a	1	1	495752	
10	2 608 550 609	P1a	1	1	495769	
12	2 608 550 610	P1a	1	1	495776	
14	2 608 550 611	P1a	1	1	495783	

Accesorii pentru carota diamantată Diamond for Hard Ceramics

Proprietățile produsului	Informații pentru comandă				
	Număr de comandă	Tip ambalaj	Unitate ambalaj vânzare	Unitate ambalaj expediție	Cod EAN 3165140...



Adaptor Power Change
cu sistem de prindere hexagonal de 8 mm. Pentru carote Ø 14-210 mm. Fără burghiu de centrare.

	2 608 584 844	PC1b	1	1	429245
--	----------------------	------	---	---	--------



Adaptor Power Change Heavy Duty
cu tijă de prindere hexagonală de 11 mm. Pentru carote Ø 14-210 mm. Fără burghiu de centrare.

	2 608 580 095	PC1b	1	1	469500
--	----------------------	------	---	---	--------



Adaptor Power Change
cu sistem de prindere SDS-plus. Pentru carote Ø 14-210 mm. Fără burghiu de centrare.

	2 608 584 845	PC1b	1	1	429252
--	----------------------	------	---	---	--------

Set Robust Line de burghie diamantate Diamond for Hard Ceramics

- diamond ► **Adecvate pentru** plăci de faianță moale și plăci de gresie dură cât și ceramică fină.
► **Indicație:** A se găuri fără percuție. A se lucra întotdeauna cu răcire cu apă.
A se lucra numai cu mașini de găurit cu acumulator.



Dimensiuni set A:
156,5 x 69,5 x 23 mm

Proprietățile produsului	Informații pentru comandă				
	Diametru mm	Număr de comandă	Tip ambalaj	Unitate ambalaj vânzare	Unitate ambalaj expediție

Set Robust Line burghie diamantate pentru găurire umedă, 4 buc.

	6,0	2 607 019 880	P1k	4	1	495790
	8,0					
	10,0					
	14,0					
	5,0	2 607 019 881	P1k	4	1	495806
	6,0					
	7,0					
	8,0					

Accesorii pentru burghie diamantate pentru găurire umedă și carote diamantate



Proprietățile produsului	Informații pentru comandă				
	Număr de comandă	Tip ambalaj	Unitate ambalaj vânzare	Unitate ambalaj expediere	Cod EAN
Dispozitiv de centrare pentru burghiul diamantat	2 608 598 142	PC1a	1	1	495813



Dispozitiv auxiliar de centrare pentru burghie și carote diamantate					
	Număr de comandă	Tip ambalaj	Unitate ambalaj vânzare	Unitate ambalaj expediere	Cod EAN
	2 608 580 327	C1a	1	1	489683



Rezervor apă sub presiune					
Pentru răcirea cu apă a burghiilor și carotelor diamantate					
Volum maxim de umplere 0,9 l					
incl. furtun (lung de 1,8 m)					
	Număr de comandă	Tip ambalaj	Unitate ambalaj vânzare	Unitate ambalaj expediere	Cod EAN
	2 608 190 048	C1a	1	1	495820

● Unitate ambalaj vânzare (buc. per ambalaj)

☐ Unitate ambalaj expediere. O unitate de ambalaj expediere constă dintr-un număr fix de ambalaje vânzare. Comenzile se livrează exclusiv în unități de ambalaj expediere întregi.



Burghie diamantate pentru găurire uscată

Burghie diamantate pentru găurire uscată Easy Dry pentru rezultate deosebite la găurire

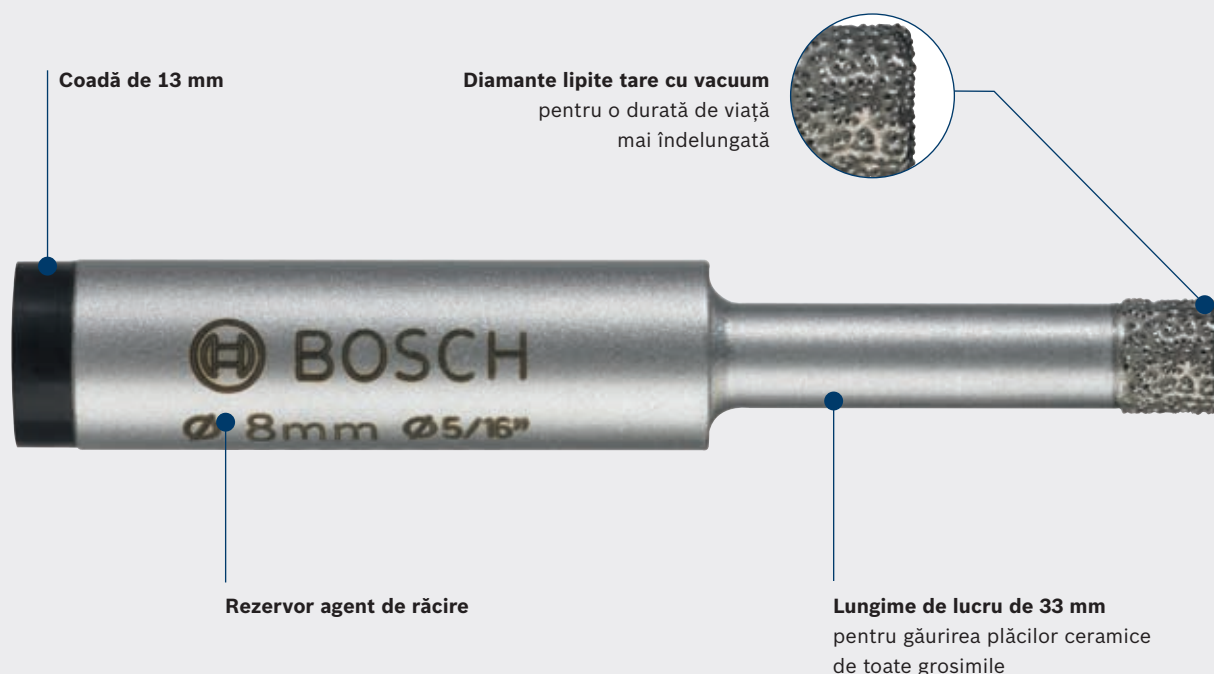

Burghie diamantate pentru găurire uscată Easy Dry

best **Ceramic**

- ▶ **Adecvate pentru** plăci de faianță moale și plăci de gresie dură cât și ceramică fină.
- ▶ Pentru utilizare cu mașini de găurit/înșurubat cu acumulator și mașini de găurit cu mandrină de 13 mm.
- ▶ **Indicație:** A se găuri fără percuție. Turație optimă: 1500 rot/min



Diametru (D) mm		Diametru (D) țoli		Lungime de lucru (L1) mm		Număr de comandă		Tip ambalaj		Unitate ambalaj vânzare		Unitate ambalaj expediție		Cod EAN 3165140...	
Proprietățile produsului				Informații pentru comandă											
6	15/64	33	2 608 587 139	P1p	1	1	577915								
7	9/32	33	2 608 587 140	P1p	1	1	577922								
8	5/16	33	2 608 587 141	P1p	1	1	577939								
10	25/64	33	2 608 587 142	P1p	1	1	577946								
12	15/32	33	2 608 587 143	P1p	1	1	577953								
14	9/16	33	2 608 587 144	P1p	1	1	577960								

Unitate ambalaj vânzare (buc. per ambalaj)

Unitate ambalaj expediție. O unitate de ambalaj expediție constă dintr-un număr fix de ambalaje vânzare. Comenzile se livrează exclusiv în unități de ambalaj expediție întregi.

Set Robust Line de burghie diamantate Easy Dry

best **Ceramic**



Dimensiuni set A:
156,5 x 69,5 x 23 mm

Proprietățile produsului		Informații pentru comandă					
Diametru mm	Lungime de lucru mm	Număr de comandă	Tip ambalaj	Unitate ambalaj vânzare	Unitate ambalaj expediție	Cod EAN 3165140...	
6,0 8,0 10,0	33	2 608 587 145	P1k	3	1	577977	

Set de burghie diamantate pentru găurire uscată, 3 buc.

Carote diamantate Standard for Ceramic

standard **Ceramic**

- ▶ **Adecvate pentru** plăci de faianță moale și plăci de gresie dură cât și ceramică fină.
- ▶ Pentru utilizare în mașini de înșurubat cu acumulator și mașini de găurit.
- ▶ **Indicație:** A se găuri fără percuteție. Turație optimă: 1500 rot/min

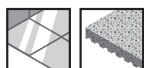

Proprietățile produsului		Informații pentru comandă					
Diametru (D) mm	Diametru (D) folii	Lungime de lucru (L1) mm	Număr de comandă	Tip ambalaj	Unitate ambalaj vânzare	Unitate ambalaj expediție	Cod EAN 3165140...
6	15/64	33	2 608 580 890*	PC1d	1	1	713894
7	9/32	33	2 608 580 891*	PC1d	1	1	713900
8	5/16	33	2 608 580 892*	PC1d	1	1	713917
10	25/64	33	2 608 580 893*	PC1d	1	1	713924
12	15/32	33	2 608 580 894*	PC1d	1	1	713931
14	9/16	33	2 608 580 895*	PC1d	1	1	713948
16	5/8	33	2 608 580 896*	PC1d	1	1	713955

* disponibil începând cu martie 2014

Carote diamantate pentru găurire uscată Dry Speed pentru o viteză de găurire și o durată de viață considerabil mai mari

Filet M 14
pentru polizor unghiular

Degajare
pentru îndepărtarea simplă a miezului rezultat

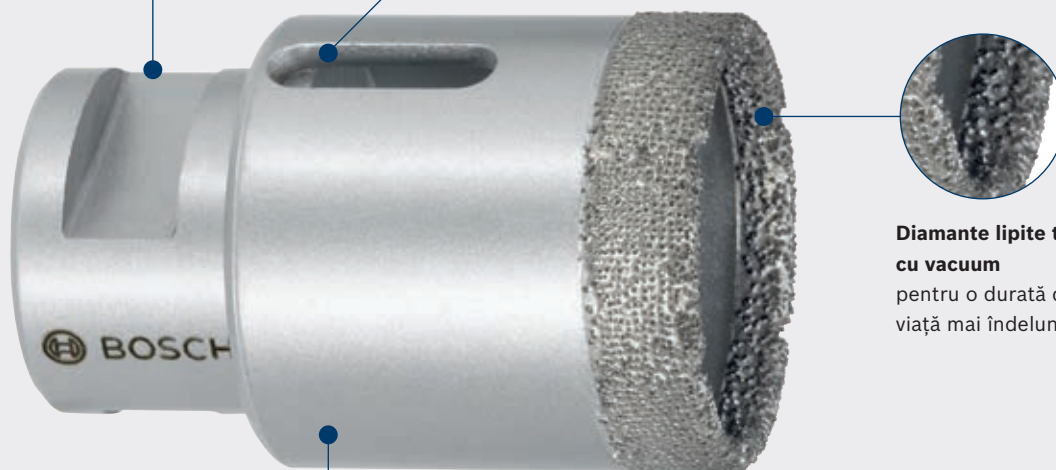

Diamante lipite tare cu vacuum
pentru o durată de viață mai îndelungată

Lungime de lucru 35 mm
pentru plăcile ceramice și de piatră naturală de toate grosimile

Burghie diamantate pentru găurire uscată Dry Speed

best **Ceramic**

- ▶ Adecvate pentru plăci de faianță moale și plăci de gresie foarte dură cât și piatră naturală
- ▶ Pentru utilizare la polizoare unghiulare.

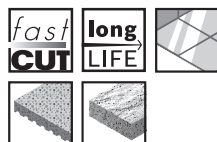

Proprietățile produsului		Informații pentru comandă					
Diametru (D) mm	Diametru (D) țoli	Lungime de lucru (L1) mm	Număr de comandă	Tip ambalaj	Unitate ambalaj vânzare	Unitate ambalaj expediție	Cod EAN 3165140...
6	15/64	33	2 608 580 898*	P1h	1	1	713979
7	9/32	33	2 608 580 899*	P1h	1	1	713986
8	5/16	33	2 608 580 900*	P1h	1	1	713993
10	25/64	33	2 608 580 901*	P1h	1	1	714006
12	15/32	33	2 608 580 902*	P1h	1	1	714013
14	9/16	30	2 608 587 113	P1h	1	1	577656
16	5/8	30	2 608 587 114	P1h	1	1	577663
20	25/32	35	2 608 587 115	P1h	1	1	577670
22	7/8	35	2 608 587 116	P1h	1	1	577687
25	1	35	2 608 587 117	P1h	1	1	577694
27	1 1/16	35	2 608 587 118	P1h	1	1	577700

* disponibil începând cu martie 2014

Unitate ambalaj vânzare
(buc. per ambalaj)

Unitate ambalaj expediție. O unitate de ambalaj expediție constă dintr-un număr fix de ambalaje vânzare. Comenzile se livrează exclusiv în unități de ambalaj expediție întregi.

Burghie diamantate pentru găurire uscată Dry Speed



Diametru (D) mm		Diametru (D) țoli	Lungime de lucru (L1) mm	Număr de comandă	Tip ambalaj	Unitate ambalaj vânzare	Unitate ambalaj expediție	Cod EAN 3165140...
Proprietățile produsului			Informații pentru comandă					
30	1 3/16		35	2 608 587 119	P1h	1	1	577717
32	1 1/4		35	2 608 587 120	P1h	1	1	577724
35	1 3/8		35	2 608 587 121	P1h	1	1	577731
38	1 1/2		35	2 608 587 122	P1h	1	1	577748
40	1 9/16		35	2 608 587 123	P1h	1	1	577755
45	1 49/64		35	2 608 587 124	P1h	1	1	577762
51	2		35	2 608 587 125	P1h	1	1	577779
55	2 11/64		35	2 608 587 126	P1h	1	1	577786
57	2 1/4		35	2 608 587 127	P1h	1	1	577793
60	2 3/8		35	2 608 587 128	P1h	1	1	577809
65	2 9/16		35	2 608 587 129	P1h	1	1	577816
67	2 5/8		35	2 608 587 130	P1h	1	1	577823
68	2 11/16		35	2 608 587 131	P1h	1	1	577830
70	2 3/4		35	2 608 587 132	P1h	1	1	577847
75	2 61/64		35	2 608 587 133	P1h	1	1	577854
80	3 5/32		35	2 608 587 134	P1h	1	1	577861
83	3 1/4		35	2 608 587 135	P1h	1	1	577878

Set de burghie diamantate pentru găurire uscată Dry Speed

best **Ceramic**



Diametru mm		Lungime de lucru mm	Număr de comandă	Tip ambalaj	Unitate ambalaj vânzare	Unitate ambalaj expediție	Cod EAN 3165140...
Proprietățile produsului			Informații pentru comandă				
Set de burghie diamantate pentru găurire uscată, 3 buc. Inclusiv cheie fixă simplă de 19 mm							
14,0		30	2 608 587 136	U0	3	1	577885
25,0		35					
35,0							



Set de burghie diamantate pentru găurire uscată, 4 buc. Inclusiv cheie fixă simplă de 19 mm							
25,0		35	2 608 587 137	U0	4	1	577892
35,0							
45,0							
51,0							

Burghie diamantate pentru găurire uscată și freze diamantate pentru frezare uscată pentru GTR 30 CE Professional

Burghie diamantate pentru găurire uscată Best for Ceramic

best **Ceramic**

- ▶ **Potrivit pentru** GTR 30 CE Professional.
- ▶ **Adecvate pentru** plăci de faianță moale și plăci de gresie foarte dură cât și piatră naturală

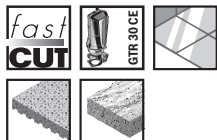

Proprietățile produsului					Informații pentru comandă					
Diametru (D) mm	Diametru (D) țoli	Țijă mm	Țijă țoli	Lungime de lucru (L1) mm	Număr de comandă	Tip ambalaj	Unitate ambalaj vânzare	Unitate ambalaj expediție	Cod EAN 3165140...	
6	15/64	6,3	1/4	35	2 608 587 155	P1a	1	1	587686	
8	5/16	6,3	1/4	35	2 608 587 156	P1a	1	1	592734	
12	15/32	6,3	1/4	35	2 608 620 211	P1a	1	1	582018	
15	19/32	6,3	1/4	35	2 608 620 212	P1a	1	1	582025	
21	7/8	6,3	1/4	35	2 608 620 213	P1a	1	1	582032	
25	1	6,3	1/4	35	2 608 620 214	P1a	1	1	582049	
30	1 3/16	6,3	1/4	35	2 608 620 215	P1a	1	1	582056	
35	1 3/8	6,3	1/4	35	2 608 620 216	P1a	1	1	582063	

Freze diamantate Best for Ceramic

best **Ceramic**

- ▶ **Potrivit pentru** GTR 30 CE Professional.
- ▶ **Adecvate pentru** plăci de faianță moale și până la plăci de gresie dură.



Proprietățile produsului				Informații pentru comandă					
Țijă mm	Țijă țoli	Diametru (D) mm	Lungime de lucru (L) mm	Număr de comandă	Tip ambalaj	Unitate ambalaj vânzare	Unitate ambalaj expediție	Cod EAN 3165140...	
6,35	1/4	7,4	35	2 608 620 217	P1a	1	1	582070	

Freze cu carburi metalice



- ▶ **Potrivit pentru** GTR 30 CE Professional.
- ▶ **Adecvate pentru** plăci de faianță moale.



Proprietățile produsului				Informații pentru comandă				
Diametru (D) mm	Lungime de lucru (L) mm	Tijă mm	Tijă foți	Număr de comandă	Tip ambalaj	Unitate ambalaj vânzare	Unitate ambalaj expediere	Cod EAN 3165140...
4	25	4	5/32	2 608 620 218	P1a	1	1	582087

Accesorii pentru burghie diamantate pentru găurire uscată și freze diamantate pentru frezare uscată, freze cu carburi metalice



Bucșă de prindere
Potrivit pentru GTR 30 CE Professional

Proprietățile produsului		Informații pentru comandă					
Diametru mm	Diametru foți	Număr de comandă	Tip ambalaj	Unitate ambalaj vânzare	Unitate ambalaj expediere	Cod EAN 3165140...	
4	5/32	2 608 620 219	PC1b	1	1	582094	



Bucșă de prindere
Potrivit pentru GTR 30 CE Professional

6,3	1/4	2 608 620 220	PC1b	1	1	582100
-----	-----	---------------	------	---	---	--------



Furtun de aspirare a prafului
Potrivit pentru GTR 30 CE Professional

Proprietățile produsului			Informații pentru comandă				
Diametru mm	Lungime [m]	Diametru foți	Număr de comandă	Tip ambalaj	Unitate ambalaj vânzare	Unitate ambalaj expediere	Cod EAN 3165140...
35 50	1,35	1 3/8 2	2 607 002 626	C1a	1	1	582001

Index numere de comandă

Număr de comandă	Pagina	UAE*	Număr de comandă	Pagina	UAE*	Număr de comandă	Pagina	UAE*	Număr de comandă	Pagina	UAE*
1 603 340 031	32	1	2 608 580 327	95	1	2 608 587 120	99	1	2 608 598 126	86	1
2 600 116 053	76	1	2 608 580 394	93	1	2 608 587 121	99	1	2 608 598 127	86	1
2 600 116 054	76	1	2 608 580 542	75	1	2 608 587 122	99	1	2 608 598 128	87	1
2 600 116 055	76	1	2 608 580 543	75	1	2 608 587 123	99	1	2 608 598 142	95	1
2 600 116 056	77	1	2 608 580 544	75	1	2 608 587 124	99	1	2 608 598 143	87	1
2 600 116 057	77	1	2 608 580 545	75	1	2 608 587 125	99	1	2 608 598 144	87	1
2 600 116 058	77	1	2 608 580 546	75	1	2 608 587 126	99	1	2 608 598 145	85	1
2 600 116 059	77	1	2 608 580 547	75	1	2 608 587 127	99	1	2 608 598 146	87	1
2 600 116 060	77	1	2 608 580 548	75	1	2 608 587 128	99	1	2 608 598 147	87	1
2 600 116 061	77	1	2 608 580 549	75	1	2 608 587 129	99	1	2 608 598 150	86	1
2 600 116 062	77	1	2 608 580 550	75	1	2 608 587 130	99	1	2 608 598 151	86	1
2 600 116 063	77	1	2 608 580 551	76	1	2 608 587 131	99	1	2 608 598 153	86	1
2 600 116 064	77	1	2 608 580 552	76	1	2 608 587 132	99	1	2 608 600 258	63	1
2 600 116 065	77	1	2 608 580 553	76	1	2 608 587 133	99	1	2 608 600 259	59	1
2 600 116 066	77	1	2 608 580 554	76	1	2 608 587 134	99	1	2 608 600 260	62	1
2 600 116 067	77	1	2 608 580 555	76	1	2 608 587 135	99	1	2 608 600 261	63	1
2 600 116 068	77	1	2 608 580 556	76	1	2 608 587 136	99	1	2 608 600 856	15	1
2 600 116 069	77	1	2 608 580 557	76	1	2 608 587 137	99	1	2 608 602 191	26	1
2 600 116 070	77	1	2 608 580 558	76	1	2 608 587 139	96	1	2 608 602 192	26	1
2 600 116 071	79	1	2 608 580 559	76	1	2 608 587 140	96	1	2 608 602 193	26	1
2 600 116 072	79	1	2 608 580 560	76	1	2 608 587 141	96	1	2 608 602 194	26	1
2 600 116 073	79	1	2 608 580 561	76	1	2 608 587 142	96	1	2 608 602 195	26	1
2 600 116 074	79	1	2 608 580 562	76	1	2 608 587 143	96	1	2 608 602 196	21	1
2 600 116 075	79	1	2 608 580 563	76	1	2 608 587 144	96	1	2 608 602 197	21	1
2 600 116 076	79	1	2 608 580 564	76	1	2 608 587 145	97	1	2 608 602 198	21	1
2 600 116 077	79	1	2 608 580 565	76	1	2 608 587 155	100	1	2 608 602 199	21	1
2 600 116 078	79	1	2 608 580 566	76	1	2 608 587 156	100	1	2 608 602 200	21	1
2 600 116 081	84	1	2 608 580 567	76	1	2 608 587 313	80	1	2 608 602 201	16	1
2 600 116 082	79	1	2 608 580 568	76	1	2 608 587 314	80	1	2 608 602 202	16	1
2 607 000 744	88	1	2 608 580 569	76	1	2 608 587 315	80	1	2 608 602 203	16	1
2 607 000 745	88	1	2 608 580 570	76	1	2 608 587 316	80	1	2 608 602 204	16	1
2 607 000 746	89	1	2 608 580 571	76	1	2 608 587 317	80	1	2 608 602 205	16	1
2 607 000 747	89	1	2 608 580 572	76	1	2 608 587 318	80	1	2 608 602 282	28	1
2 607 002 626	101	1	2 608 580 573	76	1	2 608 587 319	80	1	2 608 602 283	28	1
2 607 019 880	94	1	2 608 580 574	76	1	2 608 587 320	80	1	2 608 602 368	15	1
2 607 019 881	94	1	2 608 580 575	76	1	2 608 587 321	80	1	2 608 602 369	15	1
2 608 000 503	86	1	2 608 580 576	76	1	2 608 587 322	80	1	2 608 602 393	26	1
2 608 000 504	86	1	2 608 580 577	76	1	2 608 587 323	80	1	2 608 602 394	26	1
2 608 190 048	95	1	2 608 580 578	76	1	2 608 587 324	80	1	2 608 602 395	26	1
2 608 550 057	84	1	2 608 580 579	76	1	2 608 587 325	80	1	2 608 602 396	26	1
2 608 550 078	84	1	2 608 580 580	76	1	2 608 587 326	80	1	2 608 602 397	26	1
2 608 550 079	84	1	2 608 580 581	76	1	2 608 587 327	80	1	2 608 602 478	16	1
2 608 550 140	85	1	2 608 580 582	76	1	2 608 587 328	80	1	2 608 602 479	16	1
2 608 550 141	85	1	2 608 580 583	78	1	2 608 587 329	80	1	2 608 602 533	31	1
2 608 550 142	85	1	2 608 580 584	78	1	2 608 587 330	80	1	2 608 602 534	31	1
2 608 550 143	86	1	2 608 580 585	78	1	2 608 587 331	80	1	2 608 602 535	16	1
2 608 550 568	82	1	2 608 580 586	78	1	2 608 587 332	80	1	2 608 602 536	35	1
2 608 550 569	82	1	2 608 580 587	78	1	2 608 587 333	80	1	2 608 602 537	35	1
2 608 550 570	82	1	2 608 580 588	78	1	2 608 587 334	80	1	2 608 602 538	35	1
2 608 550 571	82	1	2 608 580 589	78	1	2 608 587 335	80	1	2 608 602 539	35	1
2 608 550 574	83	1	2 608 580 590	79	1	2 608 587 336	80	1	2 608 602 540	35	1
2 608 550 575	83	1	2 608 580 591	79	1	2 608 587 337	80	1	2 608 602 541	35	1
2 608 550 576	83	1	2 608 580 592	79	1	2 608 587 338	80	1	2 608 602 542	21	1
2 608 550 577	83	1	2 608 580 593	79	1	2 608 587 339	80	1	2 608 602 543	39, 53	1
2 608 550 605	93	1	2 608 580 594	79	1	2 608 587 340	80	1	2 608 602 544	39, 53	1
2 608 550 606	93	1	2 608 580 595	79	1	2 608 587 341	80	1	2 608 602 545	39, 53	1
2 608 550 607	93	1	2 608 580 864	86	1	2 608 587 342	80	1	2 608 602 546	39, 53	1
2 608 550 608	93	1	2 608 580 865	86	1	2 608 587 343	80	1	2 608 602 547	26	1
2 608 550 609	93	1	2 608 580 890	97	1	2 608 597 475	85	1	2 608 602 548	42	1
2 608 550 610	93	1	2 608 580 891	97	1	2 608 597 476	85	1	2 608 602 549	42	1
2 608 550 611	93	1	2 608 580 892	97	1	2 608 597 477	85	1	2 608 602 550	42	1
2 608 580 095	83, 94	1	2 608 580 893	97	1	2 608 597 478	85	1	2 608 602 551	42	1
2 608 580 301	92	1	2 608 580 894	97	1	2 608 597 479	85	1	2 608 602 552	60	1
2 608 580 302	92	1	2 608 580 895	97	1	2 608 597 480	85	1	2 608 602 553	62	1
2 608 580 303	92	1	2 608 580 896	97	1	2 608 597 481	85	1	2 608 602 554	60	1
2 608 580 304	93	1	2 608 580 898	98	1	2 608 597 482	85	1	2 608 602 555	21	1
2 608 580 305	93	1	2 608 580 899	98	1	2 608 597 904	85	1	2 608 602 556	21	1
2 608 580 306	93	1	2 608 580 900	98	1	2 608 597 905	85	1	2 608 602 557	21	1
2 608 580 307	93	1	2 608 580 901	98	1	2 608 597 921	91	1	2 608 602 558	21	1
2 608 580 308	93	1	2 608 580 902	98	1	2 608 597 922	91	1	2 608 602 559	21	1
2 608 580 309	93	1	2 608 584 772	83	1	2 608 597 923	90	1	2 608 602 560	39, 52	1
2 608 580 310	93	1	2 608 584 773	83	1	2 608 598 042	85	1	2 608 602 561	39, 52	1
2 608 580 311	93	1	2 608 584 777	84	1	2 608 598 043	85	1	2 608 602 562	39, 52	1
2 608 580 312	93	1	2 608 584 844	94	1	2 608 598 044	87	1	2 608 602 563	39, 52	1
2 608 580 313	93	1	2 608 584 845	83, 94	1	2 608 598 045	87	1	2 608 602 564	25	1
2 608 580 314	93	1	2 608 587 007	81	1	2 608 598 109	84	1	2 608 602 565	25	1
2 608 580 315	93	1	2 608 587 113	98	1	2 608 598 110	84	1	2 608 602 566	25	1
2 608 580 316	93	1	2 608 587 114	98	1	2 608 598 111	89	1	2 608 602 567	25	1
2 608 580 317	93	1	2 608 587 115	98	1	2 608 598 112	87	1	2 608 602 568	25	1
2 608 580 318	93	1	2 608 587 116	98	1	2 608 598 122	86	1	2 608 602 569	25	1
2 608 580 319	93	1	2 608 587 117	98	1	2 608 598 123	86	1	2 608 602 570	42	1
2 608 580 320	93	1	2 608 587 118	98	1	2 608 598 124	86	1	2 608 602 571	42	1
2 608 580 321	93	1	2 608 587 119	99	1	2 608 598 125	86	1	2 608 602 572	42	1

*Unitate ambalaj expediere

Număr de comandă	Pagina	UAE*
2 608 602 573	42	1
2 608 602 574	25	1
2 608 602 575	25	1
2 608 602 576	25	1
2 608 602 577	25	1
2 608 602 578	25	1
2 608 602 579	42	1
2 608 602 580	42	1
2 608 602 586	43	1
2 608 602 587	43	1
2 608 602 588	18	1
2 608 602 589	18	1
2 608 602 590	18	1
2 608 602 591	18	1
2 608 602 592	18	1
2 608 602 593	37	1
2 608 602 594	37	1
2 608 602 595	37	1
2 608 602 596	37	1
2 608 602 597	18	1
2 608 602 598	18	1
2 608 602 599	18	1
2 608 602 600	18	1
2 608 602 601	18	1
2 608 602 602	37	1
2 608 602 603	37	1
2 608 602 604	37	1
2 608 602 605	37	1
2 608 602 606	30	1
2 608 602 607	30	1
2 608 602 608	30	1
2 608 602 609	30	1
2 608 602 610	30	1
2 608 602 611	47	1
2 608 602 612	47	1
2 608 602 613	47	1
2 608 602 614	47	1
2 608 602 615	31	1
2 608 602 616	31	1
2 608 602 617	31	1
2 608 602 618	31	1
2 608 602 619	31	1
2 608 602 620	48	1
2 608 602 621	48	1
2 608 602 622	48	1
2 608 602 623	48	1
2 608 602 624	48, 55	1
2 608 602 625	48, 55	1
2 608 602 626	48, 55	1
2 608 602 627	48, 55	1
2 608 602 628	55	1
2 608 602 629	15	1
2 608 602 630	15	1
2 608 602 631	15	1
2 608 602 632	15	1
2 608 602 633	15	1
2 608 602 634	15	1
2 608 602 635	34	1
2 608 602 636	34	1
2 608 602 637	34	1
2 608 602 638	34	1
2 608 602 639	34	1
2 608 602 640	34	1
2 608 602 641	18	1
2 608 602 642	18	1
2 608 602 643	18	1
2 608 602 644	18	1
2 608 602 645	18	1
2 608 602 646	18	1
2 608 602 647	37	1
2 608 602 648	37	1
2 608 602 649	37	1
2 608 602 650	37	1
2 608 602 651	21	1
2 608 602 652	21	1
2 608 602 653	21	1
2 608 602 654	21	1
2 608 602 655	21	1
2 608 602 656	21	1
2 608 602 657	39, 52	1
2 608 602 658	39, 52	1
2 608 602 659	39, 52	1
2 608 602 660	39, 52	1
2 608 602 671	25	1
2 608 602 672	25	1
2 608 602 673	25	1
2 608 602 674	25	1
2 608 602 675	25	1

Număr de comandă	Pagina	UAE*
2 608 602 676	25	1
2 608 602 677	41	1
2 608 602 678	41	1
2 608 602 679	30	1
2 608 602 680	30	1
2 608 602 681	30	1
2 608 602 682	30	1
2 608 602 683	30	1
2 608 602 684	30	1
2 608 602 685	47	1
2 608 602 686	47	1
2 608 602 687	47	1
2 608 602 688	47	1
2 608 602 689	28	1
2 608 602 690	28	1
2 608 602 691	28	1
2 608 602 692	28	1
2 608 602 693	28	1
2 608 602 694	21	1
2 608 602 695	25	1
2 608 602 696	26	1
2 608 602 697	18	1
2 608 602 698	18	1
2 608 602 699	30	1
2 608 602 700	31	1
2 608 602 701	45	1
2 608 602 702	45	1
2 608 602 710	52	1
2 608 602 711	52	1
2 608 602 712	53	1
2 608 603 231	16	1
2 608 603 232	16	1
2 608 603 233	16	1
2 608 603 234	16	1
2 608 603 235	19	1
2 608 603 236	19	1
2 608 603 237	19	1
2 608 603 238	19	1
2 608 603 239	22	1
2 608 603 240	22	1
2 608 603 241	22	1
2 608 603 242	22	1
2 608 603 243	22	1
2 608 603 244	26	1
2 608 603 245	26	1
2 608 603 246	26	1
2 608 603 247	26	1
2 608 603 248	26	1
2 608 603 249	26	1
2 608 603 250	26	1
2 608 603 251	26	1
2 608 603 252	26	1
2 608 603 312	61	1
2 608 603 313	61	1
2 608 603 326	59	1
2 608 603 327	61	1
2 608 603 328	60	1
2 608 603 385	64	1
2 608 603 386	64	1
2 608 603 387	64	1
2 608 603 388	64	1
2 608 603 389	64	1
2 608 603 390	65	1
2 608 603 391	65	1
2 608 603 392	65	1
2 608 603 393	65	1
2 608 603 435	65	1
2 608 603 446	52	1
2 608 603 447	52	1
2 608 603 448	52	1
2 608 603 449	52	1
2 608 603 450	55	1
2 608 603 451	55	1
2 608 603 452	55	1
2 608 603 453	55	1
2 608 603 454	50	1
2 608 603 455	50	1
2 608 603 456	50	1
2 608 603 596	16	1
2 608 603 597	16	1
2 608 603 598	34	1
2 608 603 599	34	1
2 608 603 600	34	1
2 608 603 601	35	1
2 608 603 602	35	1
2 608 603 603	35	1
2 608 603 629	24	1
2 608 603 630	24	1

Număr de comandă	Pagina	UAE*
2 608 603 631	24	1
2 608 603 632	24	1
2 608 603 633	24	1
2 608 603 634	24	1
2 608 603 635	41	1
2 608 603 636	41	1
2 608 603 637	41	1
2 608 603 638	41	1
2 608 603 639	48, 55	1
2 608 603 640	48, 55	1
2 608 603 641	48, 55	1
2 608 603 642	48, 55	1
2 608 603 643	48, 55	1
2 608 603 644	55	1
2 608 620 211	100	1
2 608 620 212	100	1
2 608 620 213	100	1
2 608 620 214	100	1
2 608 620 215	100	1
2 608 620 216	100	1
2 608 620 217	100	1
2 608 620 218	101	1
2 608 620 219	101	1
2 608 620 220	101	1
2 609 390 308	87	1
2 609 390 309	90	1
2 609 390 310	88	1
2 609 390 311	88	1
2 609 390 314	89	1
2 609 390 316	90	1
2 609 390 317	89	1
2 609 390 318	90	1
2 609 390 389	88	1
2 609 390 391	88	1

*Unitate ambalaj expediere



Data fabricației resp. a ambalării

Coduri cifrate pentru luni

	2005	2006	2007	2008	2009	2010	2011	2012	2013	2014	2015
Ianuarie	581	681	781	881	981	001	101	201	301	417	517
Februarie	582	682	782	882	982	002	102	202	302	418	518
Martie	583	683	783	883	983	003	103	203	303	419	519
Aprilie	584	684	784	884	984	004	104	204	304	420	520
Mai	585	685	785	885	985	005	105	205	305	453	553
Iunie	586	686	786	886	986	006	106	206	306	454	554
Iulie	587	687	787	887	987	007	107	207	307	455	555
August	588	688	788	888	988	008	108	208	308	456	556
Septembrie	589	689	789	889	989	009	109	209	309	457	557
Octombrie	590	690	790	890	990	010	110	210	310	458	558
Noiembrie	591	691	791	891	991	011	111	211	311	459	559
Decembrie	592	692	792	892	992	012	112	212	312	460	560

Sistemul de marcare a comenzilor și ambalajelor Bosch

Cu sistemul de marcare a comenzilor și ambalajelor este mai simplu să se comande cantitatea potrivită și să se găsească dintr-o privire tipul de ambalaj.

Cantitățile comandate se rotunjesc la unitatea ambalaj expediere (UAE).

$$2 \times \begin{matrix} | \\ | \\ | \end{matrix} = \begin{matrix} / \\ / \\ / \end{matrix} = \begin{matrix} | \\ | \\ | \end{matrix}$$

Cantitate comandată

UAV

UAE

Cantitățile comandate trebuie să fie egale cu un multiplu al unității ambalaj expediere: 3, 6, 9 ...

$$6 \times \begin{matrix} | \\ | \\ | \end{matrix} = \begin{matrix} | \\ | \\ | \end{matrix} \begin{matrix} | \\ | \\ | \end{matrix} \begin{matrix} | \\ | \\ | \end{matrix}$$

Cantitate comandată

UAV

UAE

UAE

Exemplu:

Pasul 1: La paginile referitoare la produse este indicat tipul de ambalaj pentru fiecare număr de comandă:

Informații pentru comandă				
2 608 585 780	P1p	1	1	511421
2 608 585 781	P1p	1	1	511438

Pasul 2: Pe paginile copertei din spate găsiți imaginea tipului de ambalaj respectiv, precum și date privind sistemul de agățare și forma ambalajului.



P1p Watchbox cu gaură tip Euro

P2p Watchbox alt sistem de agățare

Pasul 3: Cum este structurată denumirea tipului de ambalaj?

1 ————— **C1a** ————— 2
3

1. Există șase grupe diferite de materiale, marcate prin inițialele denumirii în limba engleză:

- Ambalaj de hârtie, carton sau carton ondulat (**C**ardboard)
- Ambalaj de material plastic (**P**lastic)
- Ambalaj combinat de carton/material plastic (**P**lastic and **C**ardboard)
- Ambalaj de metal (**M**etal)
- Articole neîmpachetate (**U**npacked)
- Ambalaj de lemn (**W**ood)

2. Ambalajele se deosebesc prin trei tipuri de agățători:

- 0 fără agățătoare
- 1 cu gaură tip Euro
- 2 alte sisteme de agățare

3. În cadrul celor șase grupe de materiale, fiecare formă de ambalaj este marcată printr-o literă mică:

C Ambalaj de hârtie, carton sau carton ondulat

- a Cutie
- b Ambalaj pliant din carton
- c Pungă
- d Cutie de carton
- e Agățătoare
- f Pungă de hârtie
- h Tub
- k Carton cu banderolă

P Ambalaj de material plastic

- a Cutie
- b Pungă
- c Pungă
- d Pungă cu agățătoare
- e Agățătoare
- f Ambalaj din folie
- h Tub
- k Casetă
- n Banderolă
- p Watchbox

PC Ambalaj combinat de carton/material plastic

- a Blister
- b Blister pliant
- c Carton skin
- d Ambalaj ermetic

M Ambalaj metal

- a Casetă
- b Aerosol

U Articole neîmpachetate

Fără date privind forma

W Ambalaj de lemn

- a Cutie

Ambalaje, care informează clar

Ambalaj de hârtie, carton sau carton ondulat (**Cardboard**)



C0a Cutie fără agățătoare



C1a Cutie cu gaură tip Euro



C2a Cutie cu alt sistem de agățare



C1b Ambalaj pliant cu gaură tip Euro



C1c Pungă cu gaură tip Euro



C1d Ambalaj cu gaură tip Euro

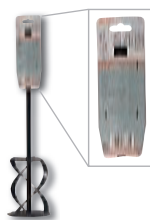

C1e Agățătoare cu gaură tip Euro



C0f Pungă din hârtie fără agățătoare



C0h Tub fără agățătoare



C2h Tub cu alt sistem de agățare



C1k Carton cu banderolă și gaură tip Euro

Ambalaj de material plastic (Plastic)



P0a Box fără agățătoare



P1a Box cu gaură tip Euro



P0b Pungă fără agățătoare



P1b Pungă cu gaură tip Euro



P1c Pungă cu gaură tip Euro



P2c Pungă alt sistem de agățare

P2a Cutie alt sistem de agățare



P1d Pungă cu agățătoare și gaură tip Euro

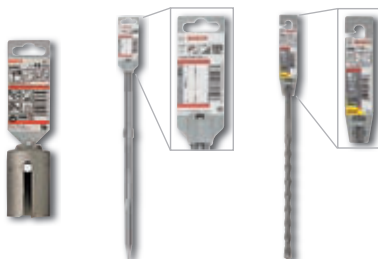

P1e Agățătoare cu gaură tip Euro

P2e Agățătoare alt sistem de agățare



P0f Ambalaj din folie fără agățătoare



P1f Ambalaj din folie cu gaură tip Euro



P0h Tub fără agățătoare

P1h Tub cu gaură tip Euro



P1k Casetă cu gaură tip Euro



P0n Banderolă fără agățătoare



P1p Watchbox cu gaură tip Euro



P2p Watchbox alt sistem de agățare

Ambalaj combinat de carton/material plastic (**P**lastic and **C**ardboard)



PC1a Blister cu gaură tip Euro



PC1b Blister pliant cu gaură tip Euro



PC1c Skinkarton cu gaură tip Euro



PC1d Tight Pack cu gaură tip Euro

Ambalaj de metal (**M**etal)

Articole neîmpachetate (**U**npacked)

Ambalaj de lemn (**W**ood)



M1a Casetă cu gaură tip Euro



M0b Aerosol fără agățătoare



U0 fără agățătoare



W0a Cutie fără agățătoare

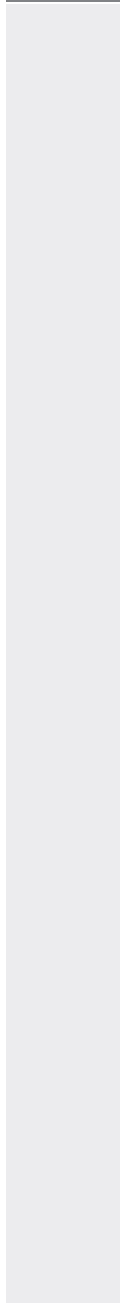
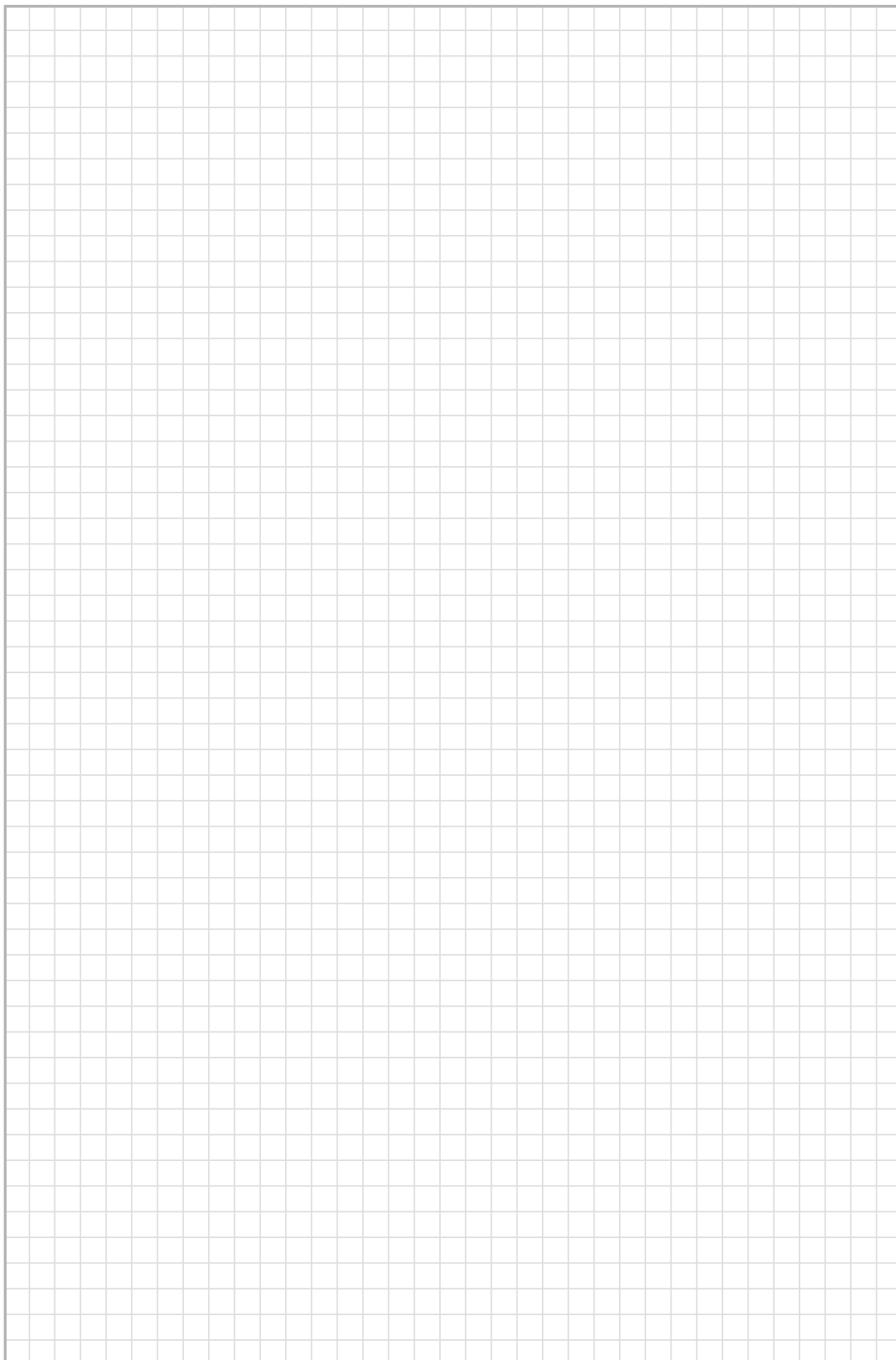

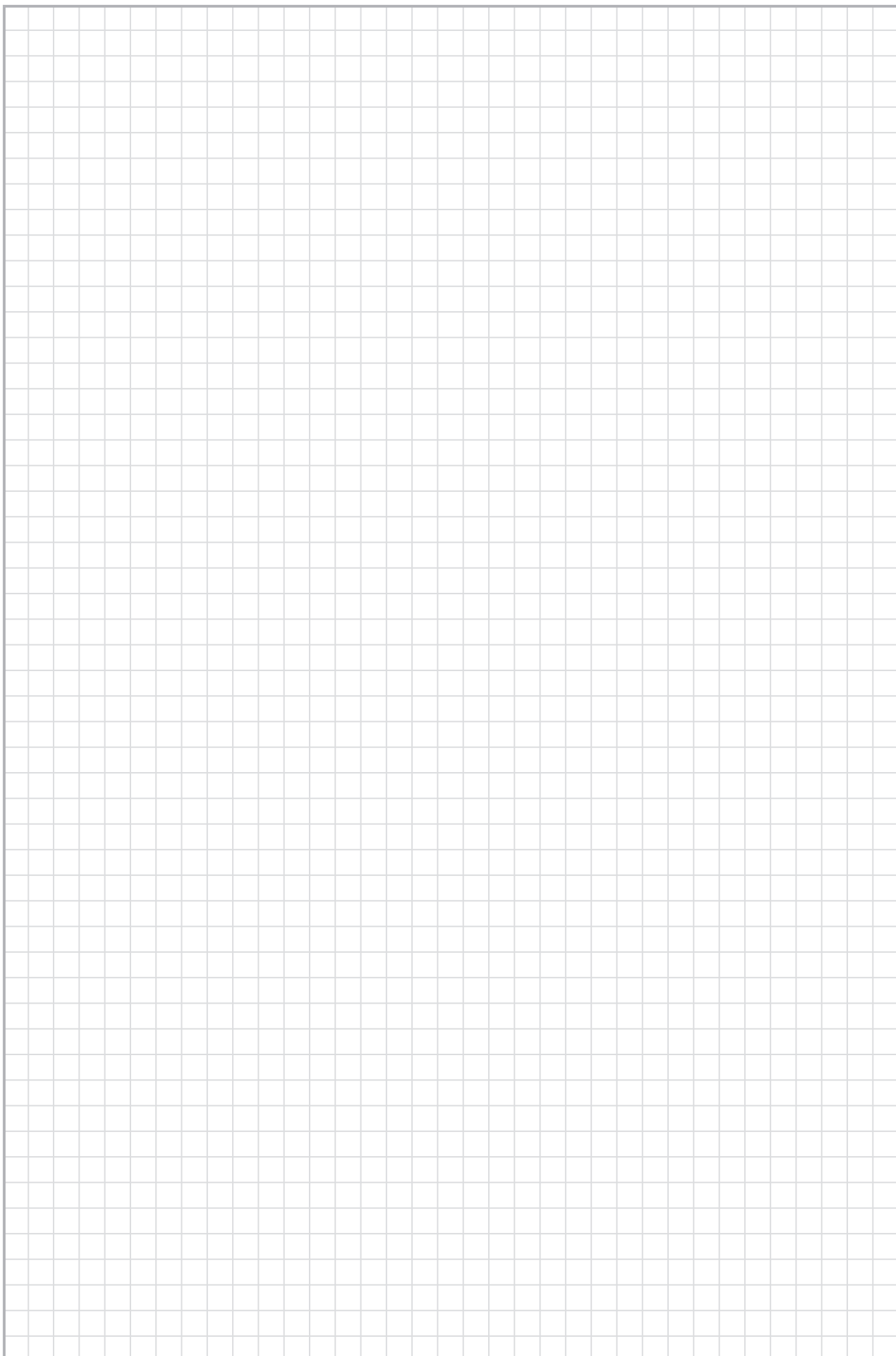



1619A00X4Y0001

Robert Bosch S.R.L.

Departamentul de Scule Electrice
Str. Horia Măcelariu 30-34
Sector 1
București
România
www.bosch.com.ro



BOSCH

Tehnică pentru o viață