

125  Bosch
1886-2011

CATALOGUE TARIF

2011 - 2012

كتالوج المنتجات

2011 - 2012

Accessoires professionnels.

ملحقات للمحترفين.



BOSCH

بوش تقنية للحياة

| | | | |
|--|-----|---|---|
|  | 4 | Introduction | L'entreprise, les innovations en matière de produits, les accessoires dédiés aux différents outils électroportatifs Bosch, le système de présentation. |
|  | 15 | Perçage | Accessoires pour perceuses et perforateurs. |
|  | 79 | Scies trépan | Accessoires pour perceuses sans fil. |
|  | 101 | Vissage | Accessoires pour visseuses et perceuses-visseuses. |
|  | 117 | Burinage | Accessoires pour perforateurs, marteaux-piqueurs et brise-béton. |
|  | 131 | Tronçonnage, meulage et forage diamant | Accessoires pour meuleuses angulaires, rainureuses, tronçonneuses, ponceuses à béton et appareils de forage diamant. |
|  | 221 | Ponçage et polissage | Accessoires pour ponceuses excentriques, ponceuses Delta, ponceuses Multi, ponceuses vibrantes, ponceuses à bande, ponceuses à ruban, meuleuses droites, meuleuses angulaires et perceuses. |
|  | 265 | Tronçonnage, ébarbage et brossage | Accessoires pour meuleuses angulaires, meuleuses à eau, meuleuses droites, tourets, perceuses et brosses électriques. |
|  | 281 | Accessoires pour scies sauteuses et découpeur-ponceur sans fil | Accessoires pour scies sauteuses et découpeur-ponceur sans fil. |
|  | 315 | Scies circulaires | Accessoires pour scies circulaires, radiales, d'onglet, de table. |
|  | 331 | Fraisage | Accessoires pour défonceuses. |
|  | 353 | Travail sans fil | Accessoires pour outils sans fil. |
|  | 365 | Robust Line | Assortiments d'accessoires pour perceuses, scies sauteuses, visseuses et perceuses-visseuses. |
|  | 372 | Informations d'ordre général | Pictogrammes, index des références, date de production ou d'emballage, système d'emballages et vue d'ensemble des emballages. |

| | | | |
|---|---|-----|---|
| الشركة وابتكارات المنتجات وملحقات عدد بوش الكهربائية ونظام عرض المنتجات. | مقدمة | 4 |  |
| ملحقات المثاقب والمطارق الدورانية. | الثقب | 15 |  |
| ملحقات المثاقب العاملة بالبطارية. | ريش النشر الحلقي | 79 |  |
| ملحقات المفكات والمثاقب/المفكات. | ربط وفك البراغي | 101 |  |
| ملحقات المطارق الدورانية ومطارق الهدم والكسارات. | الأزاميل | 117 |  |
| ملحقات المجالخ الزاوية وأدوات تحزيز الجدران وقاطعات الشقوق ومجالخ الخرسانة والمثاقب الماسية. | القطع والتجليخ والثقب الماسي | 131 |  |
| الملحقات الخاصة بعدد السنفرة الدائرية اللامركزية وعدد السنفرة المثلثة وعدد السنفرة متعددة الاستخدامات وعدد السنفرة الحلزونية وعدد السنفرة العاملة بالسير وعدد السنفرة المدمجة العاملة بالسير، والمجالخ المستقيمة والمجالخ الزاوية والمثاقب. | السنفرة والتلميع | 221 |  |
| ملحقات المجالخ الزاوية والمجالخ المبردة بالماء والمجالخ المستقيمة والمجالخ الثابتة مزدوجة القرص والمثاقب وفرشات التجليخ. | القطع والتجليخ والتنظيف بالفرشاة | 265 |  |
| الملحقات الخاصة بمناشير الأركت وبجهاز القطع multi-cutter العامل ببطارية | جهاز صفائح منشار الأركت وملحقات Multi-Cutter | 281 |  |
| ملحقات المناشير الدائرية. | أقراص المنشار الدائري | 315 |  |
| ملحقات مساحج التخديد. | التخديد | 331 |  |
| ملحقات العدد العاملة بالبطارية. | التشغيل بالبطاريات | 353 |  |
| الأطقم القوية للمثاقب ومناشير الأركت والمفكات والمثاقب/المفكات. | أطقم Robust Line | 365 |  |
| الصور التوضيحية وفهرس أرقام الأجزاء وتاريخ الإنتاج أو التغليف ونظام تنسيق العبوات وعرض عام للعبوات. | معلومات عامة | 372 |  |

Bosch va toujours à vos côtés.

Avec sa large gamme universelle de produits, Bosch se positionne en tant que partenaire incontournable pour les revendeurs spécialisés. Bosch propose la solution optimale pour chaque application, compatible avec toutes les marques courantes.

La gamme d'accessoires est complétée par la présentation claire pour les clients de la gamme ainsi que par une offre importante de prestations destinée à soutenir les ventes.



ours plus loin

شركة بوش تفعل الكثير من أجلك.

شركة بوش هي الشريك الأفضل للموزعين المتخصصين وذلك بفضل باقة منتجاتها الشاملة والمتكاملة. فشركة بوش لديها حلولاً مثالية لكافة التطبيقات ومناسبة للاستخدام مع جميع الماركات التقليدية.

تم إثراء باقة الملحقات بعرض تقديمي للباقة بشكل مبسط للعميل بالإضافة إلى باقة شاملة من الخدمات المصممة لتقديم الدعم للموزعين.



Les atouts de Bosch

garantissent
votre succès.

قدرات بوش الهائلة

تضمن
لك النجاح.

Premier fabricant d'accessoires pour les outils électroportatifs.

Bosch mise sur une qualité excellente et une grande convivialité. C'est pourquoi Bosch produit presque tous ses accessoires. Bosch occupe la première place pour les scies sauteuses et les scies sabres, les forets « spécial percussion » et forets pour perceuse, les burins et les embouts tournevis. Bosch est également le premier fabricant de fraises à queue, de lames de scie circulaire et de scies trépan.

رائدة في صناعة ملحقات العدد الكهربائية.

تؤمن شركة بوش بمبدأ توفير الجودة الفائقة والمزايا للعميل. ولهذا السبب تنتج معظم الملحقات في مصانعها. حيث تعد شركة بوش المورد الأول لصفائح منشمار الأركت والمنشمار الترددي وريش الثقب المطرقية والأزاميل ورؤوس المفكات. كما تعد شركة بوش رائدة في صناعة قاطعات التفريز ممتدة الساق وأقراص المنشمار الدائري وريش النشر الحلقية.

Mount Prospect, Illinois, siège principal Etats-Unis

Vente et marketing d'accessoires pour les outils électroportatifs.

ماونت بروسبكت، إلينوي، المقر الرئيسي بالولايات المتحدة الأمريكية بيع وتسويق ملحقات العدد الكهربائية.

Ravensburg, Allemagne

Développement et fabrication de scies trépan, de forets pour perceuses, de forets à matériaux et de couronnes diamantées.

رافنسبورج، ألمانيا

تطوير وتصنيع ريش النشر الحلقية وريش الثقب المطرقية والماسية وريش ثقب الجدران.

St. Niklaus, Suisse

Développement et fabrication de lames de scie sauteuse et de lames de scie sabre, de disques à tronçonner diamantés, de fraises étagées, de spatules et de composants pour scies trépan.

سان نيكلاوس، سويسرا

تطوير وتصنيع صفائح منشمار الأركت والمنشمار الترددي وأقراص القطع الماسية وريش الثقب المدرجة والكاشطات وأجزاء ريش النشر الحلقية.

Hangzhou, Chine

Développement et production de lames de scie circulaire, de forets pour perceuses, de forets à matériaux, de scies-trépan et d'embouts de vissage, mais aussi conditionnement et emballage.

هانجتشو، الصين

تطوير وتصنيع أقراص المنشمار الدائري وريش الثقب المطرقية وريش ثقب الجدران وريش النشر الحلقية ورؤوس المفكات بالإضافة إلى التعبئة والتغليف.

European Customizing Facility à Krsko, Slovénie

Assemblage personnalisé et emballage.

المركز الأوروبي للتعبئة في كرسكو، سلوفينيا التعبئة والتغليف.

Brembate, Italie

Développement et fabrication de burins.

بريمباته، إيطاليا

تطوير وتصنيع الأزاميل.

Soleure, Suisse, siège principal

Vente dans le monde entier et marketing d'accessoires pour les outils électroportatifs.

سولوثورن، سويسرا، المقر الرئيسي

بيع وتسويق ملحقات العدد الكهربائية في جميع أنحاء العالم.



St. Niklaus, Suisse

سان نيكلاوس، سويسرا



Qualité « Made in Switzerland ». Bosch produit des disques à tronçonner diamantés selon le procédé de soudure par fusion laser breveté dans l'usine de haute technologie de St. Niklaus. Ce procédé garantit une répartition optimale et un meilleur maintien des diamants dans le segment de coupe.

جودة «صُنعت في سويسرا». تقوم شركة بوش بإنتاج أقراص القطع الماسية باستخدام عملية الصهر بالليزر الحاصلة على براءة اختراع في مصنعها فائق التقنية في سان نيكلاوس. وتضمن هذه العملية توزيع مثالي والتصاق أفضل لجزيئات الألماس في نصل القطع.

Ravensburg, Allemagne

رافنسبورج، ألمانيا



Des outils de haute qualité requièrent des sites de production fiables. Le foret pour perceuseur X5L, particulièrement innovant, est fabriqué à Ravensburg. La tête en carbure massif est soumise à des contrôles de qualité très exigeants.

تتطلب العدد عالية الجودة معدات تصنيع عالية الاعتمادية. ولذلك يتم تصنيع ريش الثقب المطرقية المبتكرة X5L في رافنسبورج. وتخضع الرأس الصلبة المصنوعة من كربيد التنجستين لأعلى مستويات رقابة الجودة.

Brembate, Italie

بريمباته، إيطاليا



En tant que leader sur le marché dans la fabrication de burins, le site de Brembate dispose des procédés de trempe et de forgeage les plus modernes.

بمسك مصنع مدينة بريمباته بزمام الريادة في مجال تصنيع الأزاميل، فضلا عن استخدامه لأحدث طرق وأساليب التشكيل بالطرق والتصليد.

Hangzhou, Chine

هانجتشو، الصين

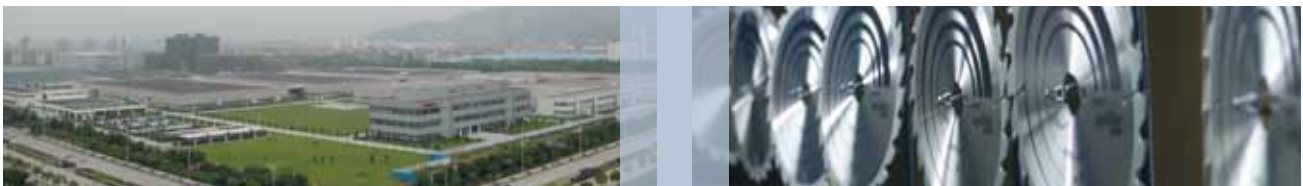

Des lames de scie circulaire, des forets et des scies trépan sont fabriqués sur le site de Hangzhou.

يتم تصنيع أقراص المنشار الدائري وريش الثقب وريش النشر الحلقية في مصنع هانجتشو.

Tout sous la main – un programme complet dans une excellente qualité de produit.

Avec plus de 8000 produits, Bosch a l'accessoire qu'il vous faut pour presque toutes les utilisations.

Avec le programme d'accessoires universels Bosch, les revendeurs spécialisés disposent d'une gamme de produits professionnels pour les travaux les plus divers, pour tous les groupes-cibles et toutes les marques d'outils électroportatifs.

كل شيء من مصدر واحد – عرض متكامل بجودة إنتاج لا نظير لها.

تقدم شركة بوش الملحقات الملائمة لجميع التطبيقات تقريبا وذلك من خلال ما يزيد على 8000 منتج. ومن ثم فإن الباقية الشاملة من بوش تمد الموزع المتخصص بباقة منتجات احترافية متخصصة مناسبة لكافة التطبيقات وجميع المجموعات المستهدفة وجميع ماركات العدد الكهربائية.

Le vent en poupe en matière d'innovations.

رائدة في الإبداع.

Des produits innovants et efficaces garantissent des ventes élevées. Dans les départements de recherche et de développement Bosch, les accessoires font l'objet d'améliorations et de perfectionnements permanents pour répondre aux attentes des professionnels. Dans le domaine des accessoires Bosch a déjà déposé plusieurs centaines de brevets. Pour plus de performance, de précision et de durée de vie. Et pour un travail plus efficace et plus rentable. Vous trouverez ci-dessous une sélection des produits récemment lancés sur le marché.

المنتجات المبتكرة والفعالة هي الضامن للنجاح في زيادة المبيعات. في أقسام البحث والتطوير بشركة بوش يتم تطوير الملحقات وفقا لاحتياجات الفنيين المحترفين. كما يتم مداومة تحسينها باستمرار. وكنتيجة لذلك سجلت شركة بوش بالفعل المئات من براءات الاختراع في قطاع الملحقات. ويتيح ذلك للمستخدم مستوى أعلى من الكفاءة والدقة وعمر افتراضي أطول. ومن ثم العمل بشكل أكثر فعالية واقتصادية. وتجد فيما يلي مقتطفات من المنتجات المطروحة حديثا في الأسواق.

Foret X5L pour perforateur

Il place la barre très haut en matière de perforation.

- ▶ pointe de centrage conique,
- ▶ arêtes de coupe de forme spéciale,
- ▶ tête en carbure de tungstène massif avec quatre arêtes de coupe,
- ▶ surface et géométrie de l'hélice résistantes aux contraintes de déformation,
- ▶ témoin d'usure.

ريشة الثقب المطرقية X5L

القمة في أعمال الثقب المطرقي.

- ◀ رأس مستدق متمركز مخروطي.
- ◀ حافة قطع مصممة بشكل متميز.
- ◀ رأس صلبة من كربيد التنجستين بتصميم هندسي رباعي القواطع.
- ◀ تحسين درجة تحمل الإجهادات للسطح المخدد والتصميم الهندسي.
- ◀ مؤشر تآكل.

Vous trouverez d'autres informations sur le foret pour perforateurs X5L à la page 51.

تجد المزيد من المعلومات حول ريشة الثقب المطرقية X5L في صفحة 51.





Scie trépan diamantée et foret diamanté

Pour les carrelages durs – Un perçage professionnel. Scie trépan diamantée :

- ▶ Revêtement diamant pour une longévité importante dans les carrelages les plus durs.
- ▶ Arêtes de coupes fines pour des coupes rapides et nettes.
- ▶ Adaptateur Power-Change : pour un montage et un démontage rapides et sûrs de la scie trépan.

Foret diamanté :

- ▶ Adaptés aussi bien pour les carreaux muraux tendres que les carrelages au sol très durs comme le grès cérame fin.

Vous trouverez d'autres informations sur les scies-trépan diamantées et les forets diamantés à la page 93.

ريشة النشر الحلقية الماسية وريشة

الثقب الماسية

للبلاط الصلب – الثقب بنظام متقن.

ريشة النشر الحلقية الماسية:

- ▶ طبقة ماسية لعمق افتراضي طويل مع أشد أنواع سيراميك الحوائط الصلبة.
- ▶ حواف قطع رفيعة لقطع سريع ونظيف.
- ▶ مع مهابئ تغيير الريشة السريع لتكريب وفك ريشة النشر الحلقية بشكل سريع وآمن.

ريشة الثقب الماسية:

- ▶ مناسبة لسيراميك الحوائط الناعم وحتى بلاط الأرضيات شديد الصلابة مثل الخزف الحجري الأملس.
- ▶ تجد المزيد من المعلومات حول ريش النشر الحلقية الماسية وريشة الثقب الماسية في صفحة 93.

Vous trouverez d'autres informations sur les lames de scie sauteuse à la page 291.

تجد المزيد من المعلومات حول صفائح منشار الأركت في صفحة 291.



Lames de scie sauteuse Extra-Clean for Wood et Hard Wood

Du jamais vu : des coupes droites et sans éclats dans le bois des deux côtés.

- ▶ Peu importe si vous guidez la scie sauteuse sur l'endroit ou l'envers.
- ▶ Il n'est plus nécessaire de tracer un repère sur l'envers du bois. Les erreurs de marquage appartiennent au passé.
- ▶ Pour un travail net et précis avec une vitesse de coupe et une longévité accrues.

صفائح منشار الأركت Extra-Clean

للأخشاب العادية والصلبة

الأولى بلا منازع: لأعمال قطع مستقيمة بدون شذرات في الخشب على كلا الجانبين.

- ▶ بصرف النظر عن وضعية توجيه منشار الأركت سواء كانت من أعلى أو أسفل.
- ▶ لم تعد هناك حاجة لتحديد علامات على الخشب من أسفل. فعمل علامات غير صحيحة أصبح شيئاً من الماضي.
- ▶ لتنفيذ أعمال نظيفة ودقيقة بسرعة قطع عالية فضلا عن العمر الافتراضي الطويل.

Les nouveautés

d'un seul coup d'œil.

| Chapitre فصل | Nouveauté منتج جديد | Avantage client مزايا العميل | Page صفحة |
|---|---|--|--------------|
| Perçage/Forets pour perforateur الثقب/الثقب المطرفي | Forets X5L pour perforateur ريشة الثقب المطرفية X5L | Robustesse extrême et puissance exceptionnelle متانة فائقة وقوة منقطعة النظير | 51 |
| | Speed X SDS-plus ريشة الثقب المطرفية Speed X SDS-plus | Sans égal en termes de capacité de perçage قدرة ثقب لا مثيل لها | 53 |
| | Speed X SDS-max ريشة الثقب المطرفية Speed X SDS-max | Sans égal en termes de capacité de perçage قدرة ثقب لا مثيل لها | 65 |
| Perçage/Forets à métaux الثقب/ثقب المعادن | Forets à métaux Standard ريش ثقب المعادن القياسية | Forets à métaux conçus pour des sollicitations extrêmes ريش ثقب المعادن الملائمة لأصعب المهام | 22 |
| Scies trépan ريش النشر الحلقية | Scies trépan diamantées ريش النشر الحلقية الماسية | Longue durée de vie dans les carrelages durs عمر افتراضي طويل مع البلاط الصلب | 93 |
| Burinage الأزاميل | Burins bêche et carrelages SDS-plus et SDS-max الأزاميل الجرافة وأزاميل البلاط SDS-plus و SDS-max | Travaillent plus longtemps, plus rapidement et plus efficacement تعمل لمدة أطول، وبشكل أسرع وأكثر حدة | 123 |
| Tronçonnage, meulage et forage diamant Disques à tronçonner | Disques à tronçonner diamantés – gamme complète أقراص القطع الماسية – التشكيلة الكاملة | Plus grande vitesse et plus grande hauteur de segments مزيد من السرعة وقطاعات أعلى | 148 |
| Tronçonnage, meulage et forage diamant Meules assiettes diamantées | Meule assiette diamantée رأس التجليخ الماسية | Pouvoir abrasif élevé et très grande longévité قدرة تجليخ فائقة وعمر افتراضي طويل | 183 |
| Tronçonnage, meulage et forage diamant Couronnes de forage à eau | Couronne de forage à eau diamantée قاطعة التجاويف الماسية الرطبة | Plus grande vitesse et plus grande hauteur de segments مزيد من السرعة وقطاعات أعلى | 199 |

المنتجات الجديدة

نظرة سريعة.

| Chapitre فصل | Nouveauté منتج جديد | Avantage client مزايا العميل | Page صفحة |
|--|--|--|--------------|
| Tronçonnage, meulage et forage diamant Forets à sec  | Couronne de forage à sec diamantée قاطعة التجايف الماسية الجافة | Plus grande vitesse et plus grande hauteur de segments مزيد من السرعة وقطاعات أعلى | 202 |
|  | Forets diamantés à sec Easy Dry ريش الثقب الماسية Easy Dry | Grande facilité d'utilisation et très grande longévité Perçage à sec même dans les carrelages les plus durs تحكم سهل، عمر افتراضي طويل للغاية، ثقب جاف في جميع أنواع البلاط | 215 |
|  القطع، التجليخ، الثقب الماسي ريش الثقب الجاف | Scies-trépan diamantées à sec Dry Speed القاطعة الماسية Dry Speed | Grande facilité d'utilisation et très grande longévité Perçage à sec même dans les carrelages les plus durs et la pierre naturelle تحكم سهل، عمر افتراضي طويل للغاية، ثقب جاف في جميع أنواع البلاط والحجر الطبيعي | 217 |
| Tronçonnage, ébarbage, brosseuse  | Disques à tronçonner Rapido Long Life أقراص القطع Rapido Long Life | Durée de vie extrêmement longue, coupes rapides et nettes عمر افتراضي طويل للغاية، لقطع سريع ونظيف | 272 |
|  | Disques à tronçonner Rapido Multi Construction أقراص القطع Rapido Multi Construction | Pour (presque) tout tronçonner, sans changer de disque تقطع كل شيء تقريباً دون الحاجة لتغيير القرص | 272 |
|  القطع والتجليخ والتنظيف بالفرشاة | Disques 3 en 1 أقراص 3 في 1 | Tronçonnent, dégrossissent et retouchent avec un seul disque قطع وتجليخ وتشطيب بقرص واحد | 270 |
| Scies sauteuses  | Lames de scie sauteuse Extra-Clean for Wood et Hard Wood صفائح منشار الأركت Extra-Clean للأخشاب العادية والصلبة | Coupes dans le bois sans déchirement قطع في الخشب بدون شذرات | 290 |
|  صفائح منشار الأركت | Lames Speed for Metal صفائح منشار الأركت Speed for Metal | Rapides, résistantes à la rupture et durables سرعة، مقاومة للكسر، عمر افتراضي طويل | 297 |
| Accessoires pour outils multifonctions oscillants  الملحقات التكميلية OMT | Accessoires pour découpeur-ponceur sans fil Bosch GOP 10.8 V-Li Professional ملحقات مقص بوش متعدد الاستخدامات Multi-Cutter GOP العامل ببطارية أيونات ليثيوم 10.8 فلت للمحترفين | Outil polyvalent pour scier, tronçonner, fraiser et poncer أداة متعددة الاستخدامات للمنشر والقطع والتخديد والسنفرة | 305 |
| Scies circulaires  أقراص المنشار الدائري | Lames de scie circulaire Construct Metal أقراص المنشار الدائري Construct Metal | Coupes particulièrement nettes dans le métal أعمال قطع نظيفة للغاية في المعادن | 329 |
| Travail sans fil  العمل بالبطاريات | Batteries forme O-pack 18 V, batteries coulissantes 14,4 V, 18 V et 36 V بطارية 18 O فلت، بطارية نقالة 14.4 فلت و 18 فلت و 36 فلت | Nouveau dans l'assortiment مضافة حديثاً للباقة | 356 |

La présentation optimale de la gamme :

le système de présentation des marchandises Bosch.

العرض التقديمي المثالي للمنتجات: نظام عرض منتجات بوش.

Le système de présentation des marchandises de construction modulaire Bosch permet une présentation de produits taillée sur mesure.

- ▶ Un agencement des gammes de produits clair pour les clients.
- ▶ Une exploitation optimale du rayonnage, par une disposition étagée.
Résultat : jusqu'à 40 % de produits en plus sur le même rayonnage.
- ▶ Mise en place rapide et sans outils sur toutes les surfaces murales.
- ▶ Disponible dans toutes les largeurs usuelles.

يتيح نظام عرض منتجات بوش بتصميمه المعياري إمكانية العرض التقديمي للمنتج بطريقة مفصلة بالمقاس.

- ◀ تنظيم شامل للبضائع واضح بالنسبة للعميل.
- ◀ الاستغلال المثالي لمساحة العرض من خلال نظام تعليق تدريجي على الأرفف. ومحصلة ذلك: وضع كمية أكبر من البضائع بنسبة تصل إلى 40% في نفس مساحة العرض.
- ◀ ترتيب المنتجات بشكل سريع وبدون أدوات على جدران العرض.
- ◀ النظام متاح بمقاسات العرض القياسية للمتاجر.



Systeme d'orientation client.

Indications claires du système de présentation des marchandises et des emballages.

نظام إرشاد العميل.

نظام العرض وتنسيق العبوات البديهي السهل.

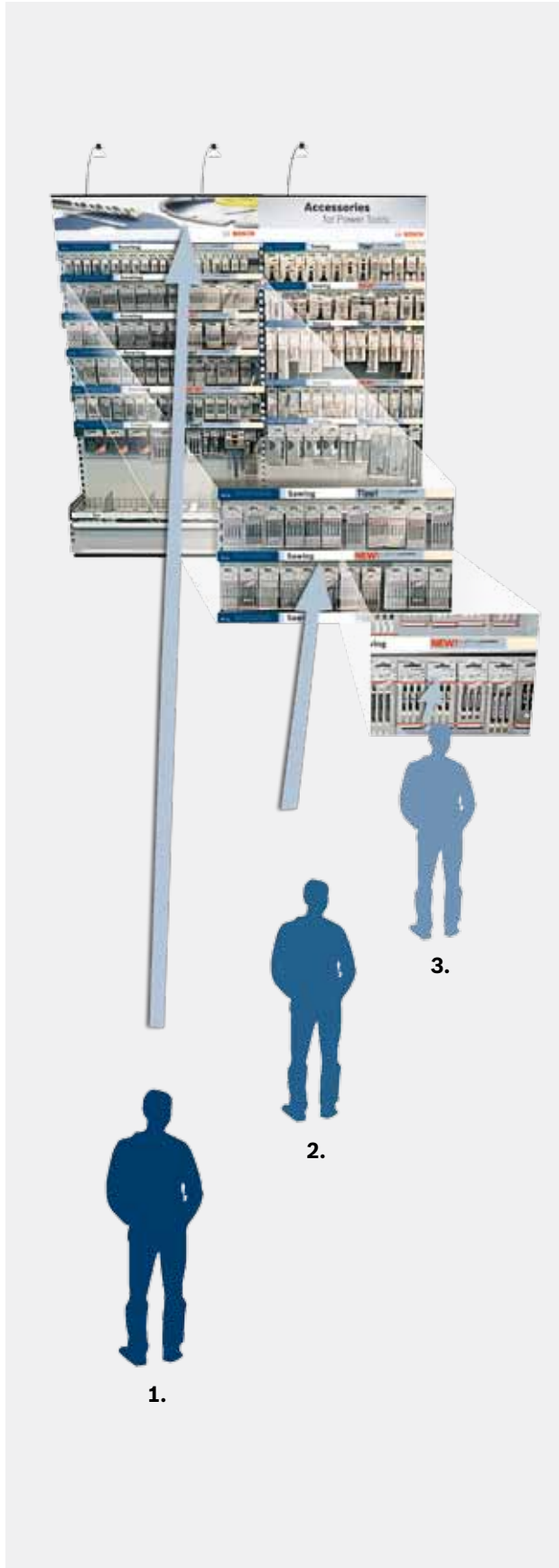

1. Grand bandeau

1. اللوحات العلوية

Bandeaux visibles à distance pour une orientation rapide dans le magasin.

لوحات علوية ملفتة للنظر للتوجه السريع للعميل.



2. Bandeau informatif

2. أشرطة المعلومات

Bandeaux informatifs modulaires pour une information ciblée des clients sur les applications et l'utilité des produits.

أشرطة معلومات معيارية لعرض معلومات بعينها للعملاء حول التطبيقات ومزايا المنتج.



3. Emballage

3. العبوة



Compatibilité

بيان المطابقة

Données concernant le produit

مواصفات المنتج

Caractéristiques du produit

خصائص المنتج

Illustration du produit

شكل المنتج

Référence

رقم الجزء

Domaines d'utilisation

مجالات الاستخدام

Fenêtre

نافذة الملمس

Perçage

الثقب



Votre guide pour choisir l'outil de perçage adéquat

دليلك لرشيثة الثقب الصحيحة

Les pages suivantes sont conçues pour aider l'utilisateur dans ses recherches. Elles lui permettent, d'une part, d'employer correctement l'outil électroportatif approprié et, d'autre part, de choisir le foret correspondant au matériau travaillé. Ces tableaux ne sont évidemment que des recommandations et ne doivent en aucun cas être considérés comme exhaustifs. Les spécialistes Bosch se tiennent volontiers à votre disposition pour toutes questions de détail. On néglige trop souvent la relation étroite existant entre l'outil électroportatif et l'accessoire de perçage. Pour parvenir à des longévités de foret et à des résultats de perçage optimaux, il est impératif de connaître cette relation et d'en tenir compte.

صفحات المعلومات هذه مصممة لتقديم العون للمستخدمين. وهي تتناول الاستخدام الصحيح للعدد الكهربائي المعنية وريش الثقب المتنوعة للخامات الأكثر استخداماً. والهدف من الجداول الموضحة فيما يلي هو فقط تقديم التوصيات ولا يمكن اعتبارها بمثابة دليل كامل. إذا كانت لديك استفسارات عن المزيد من التفاصيل، يرجى الاتصال بشركة بوش مباشرة. في أغلب الأحيان لا يلتفت إلى الحقيقة القائلة بأن هناك تأثير متبادل بين العدد الكهربائي وريش الثقب. وفي الواقع فإنه بدون إدراك هذه العلاقة ووضعها في الاعتبار لا يتم الوصول إلى العمر الافتراضي المثالي لكل من العدة وريشة الثقب الخاصة بها.

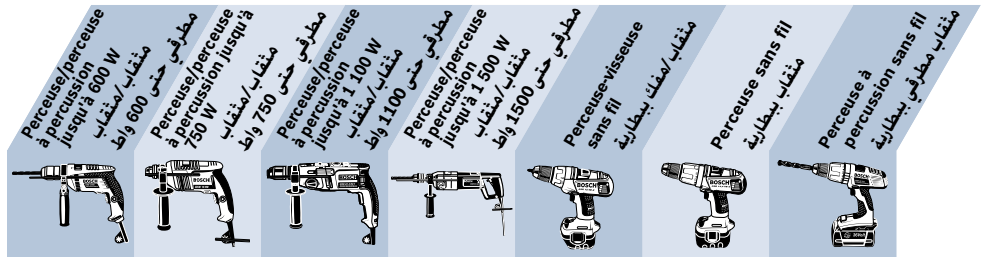

| Forets à métaux | | | | | | | | |
|--|---|---------------|---|---|---|---|---|---|
| ريش ثقب المعادن | | | | | | | | |
| Fraise progressive | jusqu'à 20 mm | • | • | • | • | • | • | • |
| Sheet metal | الريشة المخروطية | plus de 30 mm | | • | • | • | • | |
| Foret à métaux | jusqu'à 10 mm | • | • | • | • | • | • | • |
| ريشة ثقب الفولاذ | jusqu'à 13 mm | | • | • | • | • | • | • |
| | jusqu'à 20 mm | | | | • | | | |
| Mèche à bois | | | | | | | | |
| ريشة ثقب الأخشاب | | | | | | | | |
| Mèche à bois | jusqu'à 15 mm | • | • | • | • | • | • | • |
| ريشة ثقب الأخشاب | jusqu'à 25 mm | • | • | • | • | • | • | • |
| | jusqu'à 32 mm | | • | • | • | • | • | • |
| Mèche à simple spirale | jusqu'à 18 mm | • | • | • | • | • | • | • |
| ريشة الريمّة | jusqu'à 32 mm | | • | • | • | • | • | • |
| Mèche pour coffrages et lambrissages | 18 mm | • | • | • | • | • | • | • |
| ريش ثقب التركيبات والهيكل | 30 mm | | • | • | • | • | • | • |
| Mèches plates | | | | | | | | |
| ريش الثقب المسطحة | | | | | | | | |
| SELECT | jusqu'à 40 mm | • | • | • | • | • | • | • |
| Mèche à façonner | ريشة فورستنر | jusqu'à 50 mm | • | • | • | • | • | • |
| Mèche au carbure pour matériaux synthétiques | ريشة الثقب المفصلية المصلدة بأكسيد التنجستن | jusqu'à 50 mm | • | • | • | • | • | • |
| Forets à béton | | | | | | | | |
| ريشة ثقب الخرسانة | | | | | | | | |
| Forets à béton | | | | | | | | |
| ريشة ثقب الخرسانة | jusqu'à 15 mm | • | • | • | • | • | • | • |
| BLU-GRANITE | jusqu'à 20 mm | | • | • | • | • | • | • |
| SI-MAX PERCUSSION | jusqu'à 25 mm | | | • | • | • | • | • |
| Forets à matériaux | jusqu'à 12 mm | • | • | • | • | • | • | • |
| ريشة ثقب الجدران | jusqu'à 18 mm | • | • | • | • | • | • | • |
| IMPACT | jusqu'à 24 mm | | • | • | • | • | • | • |
| | jusqu'à 30 mm | | | • | • | • | • | • |
| Couronnes-trépan | jusqu'à 68 mm | | • | • | • | • | • | • |
| قاطععات التجاويف | jusqu'à 82 mm | | | • | • | • | • | • |
| Couronnes diamantées courtes | | | | | | | | |
| ريش التجاويف الغاطسة المجنحة الماسية | jusqu'à 82 mm | | | • | • | • | • | • |

| | | Perceuse/perceuse à percussion jusqu'à 600 W / منقاب / منقاب حتى 600 واط | مطرق حتى 600 واط / Perceuse/perceuse à percussion jusqu'à 700 W / منقاب / منقاب حتى 700 واط | مطرق حتى 1010 واط / Perceuse/perceuse à percussion jusqu'à 1010 W / منقاب / منقاب حتى 1010 واط | مطرق حتى 1150 واط / Perceuse/perceuse à percussion jusqu'à 1150 W / منقاب / منقاب حتى 1150 واط | مطرق حتى 1150 واط / Perceuse-visseuse sans fil / منقاب / منقاب بطارية | منقاب / منقاب بطارية / Perceuse sans fil / منقاب بطارية | منقاب / منقاب بطارية / Perceuse à percussion sans fil / منقاب بطارية |
|--|----------------|--|---|--|--|---|---|--|
| Forets polyvalents et forets « perçage sans percussion » ريش الثقب الدوارة ومتعددة الاستخدامات | | | | | | | | |
| Forets polyvalents ريشة الثقب متعددة الاستخدامات | | | | | | | | |
| CONSTRUCTION | 14 mm | ● | ● | ● | ● | ● | ● | ● |
| Foret à verre ريشة ثقب الزجاج | | | | | | | | |
| | 12 mm | ● | ● | ● | ● | ● | ● | ● |
| Scies trépan ريش النشتر الحلقي | | | | | | | | |
| | jusqu'à 40 mm | ● | ● | ● | ● | ● | ● | ● |
| | jusqu'à 60 mm | | ● | ● | ● | ● | ● | ● |
| | jusqu'à 80 mm | | | ● | ● | ● | ● | ● |
| | jusqu'à 152 mm | | | | ● | ● | ● | ● |

Perçage des métaux et du plastique

العمل على المعادن والبلاستيك

Le perçage de ces matériaux devrait, dans toute la mesure du possible, se faire avec un liquide de refroidissement. Avec les perceuses à guidage manuel, cela n'est cependant pratiquement jamais le cas. Nos forets en acier rapide (HSS) sont donc conçus pour assurer une évacuation rapide des copeaux. D'une manière générale, il est conseillé d'employer des forets à grand angle de pointe et à pente effective de coupe réduite pour les matériaux durs et fragiles ou produisant des copeaux courts. Pour les matériaux tendres et tenaces ou produisant des copeaux longs, il faut utiliser des forets à angle de pointe plus grand et à pente effective de coupe importante.

يتعين عليك، إذا أمكن، أن تستخدم دائما مادة تبريد أثناء العمل، غير أن ذلك يتعذر أحيانا في حالة استخدامك مثاقب محمولة باليد. لهذا السبب فإن ريش الثقب HSS التي ننتجها صُممت خصيصا لضمان الإزالة السريعة للبرادة، وعموما فإنه عند إجراء أعمال على خامات جافة وصلبة أو تنتج عنها برادة قصيرة، يتعين عليك استخدام ريش ثقب ذات زوايا طرفية كبيرة وزوايا حزوز صغيرة. وبالنسبة للخامات الطرية والصلبة أو التي تنتج عنها برادة طويلة، استخدم ريش ثقب ذات زوايا طرفية كبيرة وزوايا حزوز كبيرة.

| | | | |
|--|---|---|---|
| <p>A</p> <p>Type N Exécution normale Pente effective de coupe $\gamma = 19^\circ$ à 40°</p> <p>النوع N الطرز العادي زاوية الحزوز 19° إلى 40°</p> | <p>B</p> <p>Type H Pente effective de coupe $\gamma = 10^\circ$ à 19°</p> <p>النوع H زاوية الحزوز 10° إلى 19°</p> | <p>C</p> <p>Type W Pente effective de coupe $\gamma = 27^\circ$ à 45°</p> <p>النوع W زاوية الحزوز 27° إلى 45°</p> | |
| <p>A</p> <p>Affûtage en croix selon DIN 1412 C</p> <p>السن المشقوق مصنوع وفقا للمواصفة DIN 1412 C</p> | <p>B</p> <p>Affûtage de l'enveloppe conique</p> <p>حافة إزميل</p> | <p>C</p> <p>Ame taillée selon DIN 1412 A</p> <p>السن المستعرض حاد الزاوية مصنوع وفقا للمواصفة DIN 1412 A</p> | <p>D</p> <p>Affûtage en croix, opti- misé pour l'acier tenace</p> <p>السن المشقوق، مثالي لكل أنواع الفولاذ عالية الصلابة</p> |

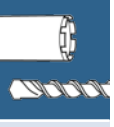



Forets à métaux et mèches à bois

**ريش ثقب المعادن
والأخشاب**

Forets à métaux HSS-R

ريش ثقب المعادن HSS-R

- **Pour** les aciers alliés et non alliés caractérisés par une résistance à la traction maximale de 900 N/mm², les métaux non ferreux, la fonte grise et les plastiques durs
- Importante élasticité grâce à une fabrication par formage basse température
- Faible risque de rupture, même avec les diamètres inférieurs à 6 mm
- Hélice à surface oxydée pour une évacuation rapide des copeaux
- Importante durée d'utilisation grâce à une âme robuste et une hélice résistante



Perçage des métaux les plus divers
(le laiton, par exemple).

La tolérance à la torsion réduit le risque de rupture (lors des dérapages, par exemple).

الاستخدام العام في مختلف المعادن. مثل الثقب في صفائح النحاس الأصفر

القدرة على الالتواء تقلل من خطورة التعرض للكسر، مثلًا عند ارتجاج المنقاب

◀ مناسبة للفولاذ المسبوك والخالص حتى إجهاد شد يبلغ 900 نيوتن/مم². المعادن اللاحديدية، الحديد الزهر، البلاستيك الصلب

- ◀ مرونة عالية بفضل تصنيعها بالتشكيل منخفض الحرارة
- ◀ خطورة التعرض للكسر قليلة - وخاصة عند الثقب بأقطار أقل من 6 مم
- ◀ حزيمة مغطى بطبقة أكسيد للإزالة السريعة لبرادة الثقب
- ◀ عمر افتراضي طويل بفضل سماكة جسم القطع القوي والصلابة الواضحة في نطاق الثقب

Forets à métaux laminés HSS-R, DIN 338

ريش ثقب المعادن HSS-R، المواصفة DIN 338



- Forets hélicoïdaux en acier rapide, fabriqués selon DIN 338
- Forets hélicoïdaux coupant à droite, type N, pointe à 118°, tolérance de diamètre h 8
- Hélice laminée-roulée avec listel rectifié, revenu à la vapeur
- Diamètre de queue identique au diamètre de perçage ; couleur du foret : noire
- Deux taillants, cylindrique, hélice double
- **Remarque :** lors du travail avec les forets à métaux HSS-R, utiliser l'huile de coupe universelle 2 607 001 409.

◀ ريشة ثقب حلزونية من صلب السرعات العالية مصنوعة وفقا للمواصفة DIN 338

◀ ريش ثقب حلزونية اليمنى، النوع N، الرأس المستدق لريشة الثقب بزوايا 118°، التفاوت المسموح للقطر h 8

◀ حزيمة مدلفن دو سن مجلخ، مغطى بطبقة معالجة البخار

◀ قطر الساق مساو لقطر ريشة الثقب، لون ريشة الثقب: أسود

◀ قاطعان، بشكل أسطواني، ثنائي الحزوز

◀ **ملحوظة:** استخدم الزيت الشامل لأعمال القطع 2 607 001 409 عند العمل باستخدام ريش ثقب المعادن HSS-R.



Pointe de type B

الرأس المستدق B

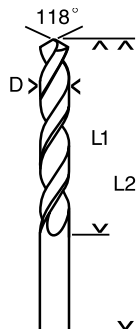

| Caractéristiques du produit | خصائص المنتج | Informations concernant la commande | معلومات الطلب |
|-----------------------------------|---|---|------------------------|
| Diamètre (D) (mm) القطر (D) مم | Longueur de travail (L1) (mm) طول قطاع العمل (L1) مم | Longueur totale (L2) (mm) الطول الإجمالي (L2) مم | Référence رقم الجزء |
| 1,0 | 12 | 34 | 2 608 596 783 |
| 1,5 | 18 | 40 | 2 608 596 784 |
| 2,0 | 24 | 49 | 2 608 596 785 |
| 2,5 | 30 | 57 | 2 608 596 786 |
| 2,6 | 30 | 57 | 2 608 596 787 |

Forets à métaux HSS-R, DIN 338

ريش ثقب المعادن HSS-R. المواصفة DIN 338



| Caractéristiques du produit | خصائص المنتج | Informations concernant la commande | | | | | | معلومات الطلب |
|-----------------------------------|--|--|------------------------|---------------------------------|--|--|--------------------------------------|---------------|
| Diamètre (D) (mm) القطر (D) مم | Longueur de travail (L1) (mm) طول قطاع العمل (L1) مم | Longueur totale (L2) (mm) الطول الإجمالي (L2) مم | Référence رقم الجزء | Type d'emballage نوع التغليف | MPP: nombre de pièces par emballage كمية عبوة البيع | UC : unité de commande 3165140... باركود | Code EAN 3165140... 3165140... | |
| 3,0 | 33 | 61 | 2 608 596 788 | P1c | 2 | 10 | 064866 | |
| 3,2 | 36 | 65 | 2 608 596 789 | P1c | 2 | 10 | 064873 | |
| 3,5 | 39 | 70 | 2 608 596 790 | P1c | 2 | 10 | 064880 | |
| 4,0 | 43 | 75 | 2 608 596 791 | P1c | 2 | 10 | 064897 | |
| 4,2 | 43 | 75 | 2 608 596 792 | PC1d | 1 | 5 | 064903 | |
| 4,5 | 47 | 80 | 2 608 596 793 | PC1d | 1 | 5 | 064910 | |
| 4,8 | 52 | 86 | 2 608 596 794 | PC1d | 1 | 5 | 064927 | |
| 5,0 | 52 | 86 | 2 608 596 795 | PC1d | 1 | 10 | 064934 | |
| 5,5 | 57 | 93 | 2 608 596 796 | PC1d | 1 | 5 | 064941 | |
| 6,0 | 57 | 93 | 2 608 596 797 | PC1d | 1 | 10 | 064958 | |
| 6,5 | 63 | 101 | 2 608 596 798 | PC1d | 1 | 5 | 064965 | |
| 7,0 | 69 | 109 | 2 608 596 799 | PC1d | 1 | 10 | 064972 | |
| 7,5 | 69 | 109 | 2 608 596 800 | PC1d | 1 | 5 | 065696 | |
| 8,0 | 75 | 117 | 2 608 596 801 | PC1d | 1 | 10 | 065702 | |
| 8,5 | 75 | 117 | 2 608 596 802 | PC1d | 1 | 5 | 065719 | |
| 9,0 | 81 | 125 | 2 608 596 803 | PC1d | 1 | 10 | 065726 | |
| 10,0 | 87 | 133 | 2 608 596 804 | PC1d | 1 | 10 | 065733 | |
| 11,0 | 94 | 142 | 2 608 596 805 | PC1d | 1 | 5 | 065740 | |
| 12,0 | 101 | 151 | 2 608 596 806 | PC1d | 1 | 5 | 065757 | |
| 13,0 | 101 | 151 | 2 608 596 807 | PC1d | 1 | 5 | 065764 | |
| 1,0 | 12 | 34 | 2 607 018 400 | COf | 10 | 1 | 064736 | |
| 1,5 | 18 | 40 | 2 607 018 401 | COf | 10 | 1 | 064743 | |
| 1,6 | 20 | 43 | 2 608 596 556 | COf | 10 | 1 | 086189 | |
| 2,0 | 24 | 49 | 2 607 018 402 | COf | 10 | 1 | 064750 | |
| 2,3 | 27 | 53 | 2 608 596 559 | COf | 10 | 1 | 086226 | |
| 2,4 | 30 | 57 | 2 608 596 561 | COf | 10 | 1 | 086233 | |
| 2,5 | 30 | 57 | 2 607 018 405 | COf | 10 | 1 | 064781 | |
| 2,6 | 30 | 57 | 2 607 018 406 | COf | 10 | 1 | 064798 | |
| 2,7 | 33 | 61 | 2 608 596 563 | COf | 10 | 1 | 086240 | |
| 2,8 | 33 | 61 | 2 607 018 407 | COf | 10 | 1 | 064804 | |
| 3,0 | 33 | 61 | 2 607 018 408 | COf | 10 | 1 | 064989 | |
| 3,1 | 36 | 65 | 2 607 018 409 | COf | 10 | 1 | 064996 | |
| 3,2 | 36 | 65 | 2 607 018 410 | COf | 10 | 1 | 065009 | |
| 3,3 | 36 | 65 | 2 607 018 411 | COf | 10 | 1 | 065016 | |
| 3,5 | 39 | 70 | 2 607 018 413 | COf | 10 | 1 | 065030 | |
| 4,0 | 43 | 75 | 2 607 018 415 | COf | 10 | 1 | 065054 | |
| 4,2 | 43 | 75 | 2 607 018 417 | COf | 10 | 1 | 065078 | |
| 4,5 | 47 | 80 | 2 607 018 419 | COf | 10 | 1 | 065092 | |
| 4,8 | 52 | 86 | 2 607 018 420 | COf | 10 | 1 | 065108 | |
| 5,0 | 52 | 86 | 2 607 018 421 | COf | 10 | 1 | 065115 | |
| 5,5 | 57 | 93 | 2 607 018 424 | COf | 10 | 1 | 065146 | |
| 6,0 | 57 | 93 | 2 607 018 425 | COf | 10 | 1 | 065153 | |
| 6,5 | 63 | 101 | 2 607 018 427 | COf | 10 | 1 | 065177 | |

Forets à métaux HSS-R, DIN 338

ريش ثقب المعادن HSS-R. المواصفة DIN 338

| Diamètre (D) (mm) القطر (D) مم | Longueur de travail (L1) (mm) طول قطاع العمل (L1) مم | Longueur totale (L2) (mm) الطول الإجمالي (L2) مم | Informations concernant la commande | معلومات الطلب |
|---|--|--|-------------------------------------|-----------------|
| Caractéristiques du produit خصائص المنتج | | | | |
| 7,0 | 69 | 109 | 2 607 018 429 | COf 10 1 065191 |
| 7,5 | 69 | 109 | 2 607 018 430 | COf 10 1 065207 |
| 8,0 | 75 | 117 | 2 607 018 431 | COf 10 1 065214 |
| 8,5 | 75 | 117 | 2 607 018 432 | COf 10 1 065221 |
| 9,0 | 81 | 125 | 2 607 018 433 | COf 10 1 065238 |
| 9,5 | 81 | 125 | 2 607 018 434 | COf 10 1 065245 |
| 10,0 | 87 | 133 | 2 607 018 436 | COf 10 1 065269 |
| 10,5 | 87 | 133 | 2 607 018 437 | COf 5 1 065276 |
| 11,0 | 94 | 142 | 2 607 018 438 | COf 5 1 065283 |
| 11,5 | 94 | 142 | 2 607 018 439 | COf 5 1 065290 |
| 12,0 | 101 | 151 | 2 607 018 440 | COf 5 1 065306 |
| 13,0 | 101 | 151 | 2 607 018 442 | COf 5 1 065320 |



Forets à métaux HSS-G

ريش ثقب المعادن HSS-G

- **Pour** les aciers alliés et non alliés caractérisés par une résistance à la traction maximale de 900 N/mm², l'acier moulé, la fonte grise, le fer fritté, la fonte malléable, les métaux non ferreux et les plastiques durs
- Le foret de précision HSS-G se distingue par une progression de perçage supérieure de 40 % à celle des forets HSS à affûtage tronconique standard et par un effort de poussée inférieur de 50 %.
- La pointe à affûtage en croix rend tout pointage ou avant-trou superflu jusqu'à 10 mm de Ø.
- Les forets HSS-G sont disponibles en deux qualités : forets Topline pour sollicitations extrêmes et forets Standard pour utilisation professionnelle classique.

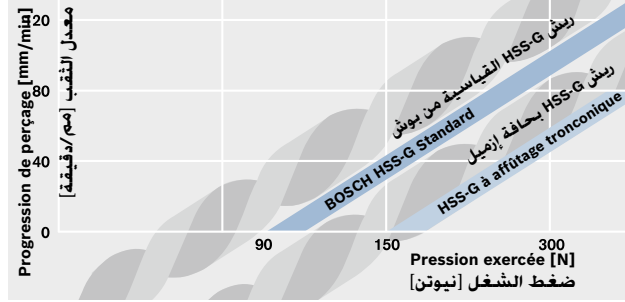

Forets à métaux HSS-G : rapidité en progression de 40 %, pression à exercer réduite de 50 %

ريش ثقب المعادن HSS-G: أسرع بمقدار يصل إلى 40% أو ضغط شغل أقل بمقدار يصل إلى 50%

◀ **مناسبة** للفولاذ المسبوك والخالص حتى إجهاد شد يبلغ 900 نيوتن/مم². الفولاذ المصبوب، الحديد الزهر، الحديد الملبد، الحديد المطاوع، المعادن اللاحديدية والبلاستيك الصلب

◀ تتيح ريشة الثقب HSS-G ذات التجليخ الدقيق معدل ثقب أسرع بمقدار يصل إلى 40% وضغط شغل أقل بمقدار يصل إلى 50% مقارنة بريش الثقب HSS ذات التجليخ القياسي والمزودة بحافة إزميل.

◀ التمرکز الذاتي لرأس ريشة الثقب ذات السن المشقوق يعني عدم الحاجة لعمل ثقب أولي أو ثقب دليلي حتى قطر 10 مم.

◀ تتوفر ريش الثقب HSS-G بدرجتى جودة. ريش الثقب المتميزة الملائمة لأصعب المهام وريش الثقب القياسية الملائمة للاستخدام الاحترافي.

ريش ثقب المعادن HSS-G القياسية، المواصفة DIN 338 Forets à métaux HSS-G Standard, DIN 338



- Forets hélicoïdaux en acier rapide, fabriqués selon DIN 338
- Forets hélicoïdaux coupant à droite type N, pointe à 135°, affûtage en croix selon DIN 1412 C, tolérance de diamètre h 8
- Diamètre de queue identique au diamètre de perçage ; couleur du foret : métallique
- Deux taillants, cylindrique, hélice double
- Remarque : lors du travail avec les forets à métaux HSS-G, utiliser l'huile de coupe universelle 2 607 001 409.

◀ ريشة ثقب حلزونية من صلب السرعات العالية وفقا للمواصفة DIN 338

◀ ريشة ثقب حلزونية يمينى، النوع N، الرأس المستدق لريشة الثقب بزواوية 135°، سن مشقوق مصنوع وفقا للمواصفة DIN 1412 C، التفاوت المسموح للقطر h 8

◀ قطر الساق مساو لقطر ريشة الثقب، لون ريشة الثقب: لامع

◀ قاطع مزدوج أسطواني، ثنائى الحزوز

◀ ملحوظة: استخدم الزيت الشامل لأعمال القطع 2 607 001 409 عند العمل باستخدام ريش ثقب المعادن HSS-G.



Pointe de type A
الرأس المستدق A

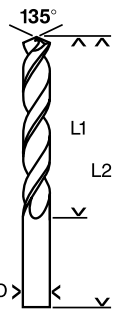

| Diamètre (D) (mm) القطر (D) مم | Longueur de travail (L1) (mm) مع | Longueur totale (L2) (mm) مع | الطول الإجمالي (L2) | Référence رقم الجزء | Type d'emballage نوع التغليف | MPP: nombre de pièces par emballage كمية عبوة البيع | UC : unité de commande كمية عبوة التوريد | Code EAN 3165140... باركود |
|-----------------------------------|--|------------------------------------|---------------------|------------------------|---------------------------------|--|---|----------------------------------|
| 1,0 | 12 | 34 | 2 608 585 906 | P2a | 2 | 10 | 521413 | |
| 1,5 | 18 | 40 | 2 608 585 907 | P2a | 2 | 5 | 521420 | |

ريش ثقب المعادن HSS-G القياسية، المواصفة DIN 338 | Forets à métaux HSS-G Standard, DIN 338



| Caractéristiques du produit | خصائص المنتج | Informations concernant la commande | معلومات الطلب | | | | |
|-----------------------------------|--|--|------------------------|---------------------------------|---|---|--|
| Diamètre (D) (mm) القطر (D) مم | Longueur de travail (L1) (mm) طول قطاع العمل (L1) مم | Longueur totale (L2) (mm) الطول الإجمالي (L2) مم | Référence رقم الجزء | Type d'emballage نوع التغليف | MPP : nombre de pièces par emballage كمية عبوة البيع | UC : unité de commande كمية عبوة التوريد | Code EAN 3165140... باركود 3165140... |
| 2,0 | 24 | 49 | 2 608 585 908 | P2a | 2 | 10 | 521437 |
| 2,5 | 30 | 57 | 2 608 585 909 | P2a | 2 | 5 | 521444 |
| 2,6 | 30 | 57 | 2 608 585 910 | P2a | 2 | 5 | 521451 |
| 3,0 | 33 | 61 | 2 608 585 911 | P2a | 2 | 10 | 521468 |
| 3,2 | 36 | 65 | 2 608 585 912 | P2a | 2 | 5 | 521475 |
| 3,3 | 36 | 65 | 2 608 585 913 | P2a | 2 | 5 | 521482 |
| 3,5 | 39 | 70 | 2 608 585 914 | P2a | 2 | 5 | 521499 |
| 3,8 | 43 | 75 | 2 608 585 915 | P2a | 2 | 5 | 521505 |
| 4,0 | 43 | 75 | 2 608 585 916 | P2a | 2 | 10 | 521512 |
| 4,1 | 43 | 75 | 2 608 585 917 | P2a | 1 | 5 | 521529 |
| 4,2 | 43 | 75 | 2 608 585 918 | P2a | 1 | 5 | 521536 |
| 4,3 | 47 | 80 | 2 608 585 919 | P2a | 1 | 5 | 521543 |
| 4,5 | 47 | 80 | 2 608 585 920 | P2a | 1 | 5 | 521550 |
| 4,8 | 52 | 86 | 2 608 585 921 | P2a | 1 | 5 | 521567 |
| 5,0 | 52 | 86 | 2 608 585 922 | P2a | 1 | 10 | 521574 |
| 5,1 | 52 | 86 | 2 608 585 923 | P2a | 1 | 5 | 521581 |
| 5,2 | 52 | 86 | 2 608 585 924 | P2a | 1 | 5 | 521598 |
| 5,5 | 57 | 93 | 2 608 585 925 | P2a | 1 | 5 | 521604 |
| 6,0 | 57 | 93 | 2 608 585 926 | P2a | 1 | 10 | 521611 |
| 6,5 | 63 | 101 | 2 608 585 927 | P2a | 1 | 5 | 521628 |
| 6,8 | 69 | 109 | 2 608 585 928 | P2a | 1 | 5 | 521635 |
| 7,0 | 69 | 109 | 2 608 585 929 | P2a | 1 | 10 | 521642 |
| 7,5 | 69 | 109 | 2 608 585 930 | P2a | 1 | 5 | 521659 |
| 7,8 | 75 | 117 | 2 608 585 931 | P2a | 1 | 5 | 521666 |
| 8,0 | 75 | 117 | 2 608 585 932 | P2a | 1 | 10 | 521673 |
| 8,5 | 75 | 117 | 2 608 585 933 | P2a | 1 | 5 | 521680 |
| 9,0 | 81 | 125 | 2 608 585 934 | P2a | 1 | 10 | 521697 |
| 9,5 | 81 | 125 | 2 608 585 935 | P2a | 1 | 5 | 521703 |
| 10,0 | 87 | 133 | 2 608 585 936 | P2a | 1 | 10 | 521710 |
| 10,5 | 87 | 133 | 2 608 585 937 | P2a | 1 | 5 | 521727 |
| 11,0 | 94 | 142 | 2 608 585 938 | P2a | 1 | 5 | 521734 |
| 11,5 | 94 | 142 | 2 608 585 939 | P2a | 1 | 5 | 521741 |
| 12,0 | 101 | 151 | 2 608 585 940 | P2a | 1 | 5 | 521758 |
| 12,5 | 101 | 151 | 2 608 585 941 | P2a | 1 | 5 | 521765 |
| 13,0 | 101 | 151 | 2 608 585 942 | P2a | 1 | 5 | 521772 |
| 1,0 | 12 | 34 | 2 608 595 049 | P2a | 10 | 1 | 290494 |
| 1,5 | 18 | 40 | 2 608 595 050 | P2a | 10 | 1 | 290500 |
| 2,0 | 24 | 49 | 2 608 595 051 | P2a | 10 | 1 | 290517 |
| 2,5 | 30 | 57 | 2 608 595 053 | P2a | 10 | 1 | 290531 |
| 2,6 | 30 | 57 | 2 608 585 478 | P2a | 10 | 1 | 474832 |
| 3,0 | 33 | 61 | 2 608 595 055 | P2a | 10 | 1 | 290555 |
| 3,2 | 36 | 65 | 2 608 595 056 | P2a | 10 | 1 | 290562 |
| 3,3 | 36 | 65 | 2 608 595 057 | P2a | 10 | 1 | 290579 |
| 3,5 | 39 | 70 | 2 608 595 058 | P2a | 10 | 1 | 290586 |
| 3,8 | 43 | 75 | 2 608 585 484 | P2a | 10 | 1 | 474894 |
| 4,0 | 43 | 75 | 2 608 595 059 | P2a | 10 | 1 | 290593 |
| 4,1 | 43 | 75 | 2 608 585 486 | P2a | 10 | 1 | 474917 |

ريش ثقب المعادن HSS-G القياسية، المواصفة DIN 338 | Forets à métaux HSS-G Standard, DIN 338

| Diamètre (D) (mm) القطر (D) مم | Longueur de travail (L1) (mm) طول قطاع العمل (L1) مم | Longueur totale (L2) (mm) الطول الإجمالي (L2) مم | Référence رقم الجزء | Type d'emballage نوع التغليف | MPE : nombre de pièces par emballage كمية عبوة البيع | UC : unité de commande 3165140... بالتكوير | Code EAN 3165140... 3165140... | معلومات الطلب |
|-----------------------------------|--|--|-------------------------------------|---------------------------------|---|--|--------------------------------------|---------------|
| Caractéristiques du produit | خصائص المنتج | | Informations concernant la commande | | | | | |
| 4,2 | 43 | 75 | 2 608 595 060 | P2a | 10 | 1 | 290609 | |
| 4,3 | 47 | 80 | 2 608 585 487 | P2a | 10 | 1 | 474924 | |
| 4,5 | 47 | 80 | 2 608 595 061 | P2a | 10 | 1 | 290616 | |
| 4,8 | 52 | 86 | 2 608 595 334 | P2a | 10 | 1 | 323512 | |
| 5,0 | 52 | 86 | 2 608 595 062 | P2a | 10 | 1 | 290623 | |
| 5,1 | 52 | 86 | 2 608 585 491 | P2a | 10 | 1 | 474962 | |
| 5,2 | 52 | 86 | 2 608 595 063 | P2a | 10 | 1 | 290630 | |
| 5,5 | 57 | 93 | 2 608 595 064 | P2a | 10 | 1 | 290647 | |
| 6,0 | 57 | 93 | 2 608 595 066 | P2a | 10 | 1 | 290661 | |
| 6,5 | 63 | 101 | 2 608 595 068 | P2a | 10 | 1 | 290685 | |
| 6,8 | 69 | 109 | 2 608 595 069 | P2a | 10 | 1 | 290692 | |
| 7,0 | 69 | 109 | 2 608 595 070 | P2a | 10 | 1 | 290708 | |
| 7,5 | 69 | 109 | 2 608 595 071 | P2a | 10 | 1 | 290715 | |
| 7,8 | 75 | 117 | 2 608 585 506 | P2a | 10 | 1 | 475112 | |
| 8,0 | 75 | 117 | 2 608 595 072 | P2a | 5 | 1 | 290722 | |
| 8,5 | 75 | 117 | 2 608 595 073 | P2a | 5 | 1 | 290739 | |
| 9,0 | 81 | 125 | 2 608 595 075 | P2a | 5 | 1 | 290753 | |
| 9,5 | 81 | 125 | 2 608 595 076 | P2a | 5 | 1 | 290760 | |
| 10,0 | 87 | 133 | 2 608 595 077 | P2a | 5 | 1 | 290777 | |
| 10,5 | 87 | 133 | 2 608 595 078 | P2a | 5 | 1 | 290784 | |
| 11,0 | 94 | 142 | 2 608 595 079 | P2a | 5 | 1 | 290791 | |
| 11,5 | 94 | 142 | 2 608 595 080 | P2a | 5 | 1 | 290807 | |
| 12,0 | 101 | 151 | 2 608 595 081 | P2a | 5 | 1 | 290814 | |
| 12,5 | 101 | 151 | 2 608 595 082 | P2a | 5 | 1 | 290821 | |
| 13,0 | 101 | 151 | 2 608 595 083 | P2a | 5 | 1 | 290838 | |
| 14,0 | 108 | 160 | 2 608 585 593 | P2a | 4 | 1 | 478786 | |
| 15,0 | 114 | 169 | 2 608 585 594 | P2a | 4 | 1 | 478793 | |
| 16,0 | 120 | 178 | 2 608 585 595 | P2a | 4 | 1 | 478809 | |



Assortiments de forets à métaux HSS-G, DIN 338, pointe à 135°

أطقم ريش ثقب المعادن HSS-G. المواصفة DIN 338. الرأس المستدق لريشة الثقب بزوايا 135°



| Diamètre (mm) القطر (مم) | Longueur de travail (mm) طول (طول) قطع العمل (مم) | Référence رقم الجزء | Type d'emballage نوع التغليف | MPP: nombre de pièces par emballage كمية عبوة البيع | UC : unité de commande كمية عبوة التوريد | Code EAN 3165140... باركود 3165140... |
|---|--|-------------------------------------|---------------------------------|--|---|--|
| Caractéristiques du produit خصائص المنتج | | Informations concernant la commande | | | معلومات الطلب | |
| Assortiment de 5 forets à métaux HSS-G, DIN 338 | | | | | | |
| طقم ريش ثقب المعادن HSS-G مكون من 5 قطع. المواصفة DIN 338 | | | | | | |
| 2,0 | - | 2 607 019 114 | P1k | 5 | 1 | 323628 |
| 3,0 | | | | | | |
| 4,0 | | | | | | |
| 5,0 | | | | | | |
| 6,0 | | | | | | |

Assortiments de forets à métaux HSS-G, DIN 1897

DIN 1897 المواصفة HSS-G. ريش ثقب المعادن



| Diamètre (mm) القطر (مم) | Référence رقم الجزء | Type d'emballage نوع التغليف | MPP: nombre de pièces par emballage كمية عبوة البيع | UC : unité de commande كمية عبوة التوريد | Code EAN 3165140... باركود 3165140... |
|--|------------------------|-------------------------------------|--|---|--|
| Caractéristiques du produit خصائص المنتج | | Informations concernant la commande | | | معلومات الطلب |
| 1,0 | 2 607 019 115 | M1a | 10 | 1 | 323635 |
| 2,0 | | | | | |
| 3,0 | | | | | |
| 4,0 | | | | | |
| 5,0 | | | | | |
| 6,0 | | | | | |
| 7,0 | | | | | |
| 8,0 | | | | | |
| 9,0 | | | | | |
| 10,0 | | | | | |



| | | | | | |
|------|---------------|-----|----|---|--------|
| 1,0 | 2 607 019 116 | M1a | 19 | 1 | 323642 |
| 1,5 | | | | | |
| 2,0 | | | | | |
| 2,5 | | | | | |
| 3,0 | | | | | |
| 3,5 | | | | | |
| 4,0 | | | | | |
| 4,5 | | | | | |
| 5,0 | | | | | |
| 5,5 | | | | | |
| 6,0 | | | | | |
| 6,5 | | | | | |
| 7,0 | | | | | |
| 7,5 | | | | | |
| 8,0 | | | | | |
| 8,5 | | | | | |
| 9,0 | | | | | |
| 9,5 | | | | | |
| 10,0 | | | | | |

Coffrets de forets à métaux HSS-G, DIN 338, pointe à 118°, Robust Line

أطقم ريش ثقب المعادن HSS-G من نوع Robust Line. المواصفة DIN 338. الرأس المستدق لريشة الثقب بزاوية 118°



Taille du coffret A :
156,5 x 69,5 x 21,5 mm

مقاس الطقم A:
21,5 x 69,5 x 156,5 مم



Taille du coffret B :
156,5 x 106,5 x 21,5 mm

مقاس الطقم B:
21,5 x 106,5 x 156,5 مم



Taille du coffret C :
156,5 x 106,5 x 21,5 mm

مقاس الطقم C:
21,5 x 106,5 x 156,5 مم

| Diamètre (mm) القطر مم | Longueur de travail (mm) طول (الطول) قطاع العمل مم | Taille du coffret مقاس الطقم | Référence رقم الجزء | Type d'emballage نوع التغليف | MPPF : nombre de pièces par emballage كمية عبوة البيع | UC : unité de commande كمية عبوة التوريد | Code EAN 3165140... باركود |
|---|---|---------------------------------|-------------------------------------|---------------------------------|--|---|----------------------------------|
| Caractéristiques du produit خصائص المنتج | | | Informations concernant la commande | | | معلومات الطلب | |

Coffret de 6 forets à métaux HSS-G, 118°, Robust Line

طقم ريش ثقب المعادن HSS-G مكون من 6 قطع من نوع Robust Line. 118°

| | | | | | | | |
|-----|----|---|---------------|-----|---|---|--------|
| 2,0 | 24 | A | 2 607 010 528 | P1k | 6 | 1 | 446129 |
| 3,0 | 33 | | | | | | |
| 4,0 | 43 | | | | | | |
| 5,0 | 52 | | | | | | |
| 6,0 | 57 | | | | | | |
| 8,0 | 75 | | | | | | |

Coffret de 10 forets à métaux HSS-G, 118°, Robust Line

طقم ريش ثقب المعادن HSS-G مكون من 10 قطع من نوع Robust Line. 118°

| | | | | | | | |
|------|----|---|---------------|-----|----|---|--------|
| 1,0 | 12 | B | 2 607 010 534 | P1k | 10 | 1 | 446181 |
| 2,0 | 24 | | | | | | |
| 3,0 | 33 | | | | | | |
| 4,0 | 43 | | | | | | |
| 5,0 | 52 | | | | | | |
| 6,0 | 57 | | | | | | |
| 7,0 | 69 | | | | | | |
| 8,0 | 75 | | | | | | |
| 9,0 | 81 | | | | | | |
| 10,0 | 87 | | | | | | |

Coffret de 13 forets à métaux HSS-G, 118°, Robust Line

طقم ريش ثقب المعادن HSS-G مكون من 13 قطع من نوع Robust Line. 118°

| | | | | | | | |
|-----|----|---|---------------|-----|----|---|--------|
| 1,5 | 18 | C | 2 607 010 537 | P1k | 13 | 1 | 446211 |
| 2,0 | 24 | | | | | | |
| 2,5 | 30 | | | | | | |
| 3,0 | 33 | | | | | | |
| 3,2 | 36 | | | | | | |
| 3,5 | 39 | | | | | | |
| 4,0 | 43 | | | | | | |
| 4,5 | 47 | | | | | | |
| 4,8 | 52 | | | | | | |
| 5,0 | 52 | | | | | | |
| 5,5 | 57 | | | | | | |
| 6,0 | 57 | | | | | | |
| 6,5 | 63 | | | | | | |

Forets à métaux HSS-Co

ريش ثقب المعادن HSS-Co

- **Pour** les aciers alliés et non alliés d'une résistance à la traction maximale de 1 000 N/mm², l'acier inoxydable V2A/V4A, la fonte grise, l'acier moulé, les aciers résistants à l'acidité et à la chaleur
- Forets de précision très résistants à la chaleur et à l'usure
- Pour utilisation avec supports de perçage et perceuses à colonne
- Les forets HSS-Co sont disponibles en deux qualités : forets Topline pour sollicitations extrêmes et forets Standard pour utilisation professionnelle classique.



Perçage dans l'acier au chrome-nickel, de préférence avec perceuse à colonne et fluide de refroidissement

النقبة في فولاد نيكيل الكروم، منال مع المثقاب العمودي ووسيط تبريد

- ◀ **مناسبة** للفولاذ المسبوك والخالص حتى إجهاد شد يبلغ 1000 نيوتن/مم². الاستانلس ستيل V4A/V2A. الحديد الزهر، الفولاذ المصبوب. أنواع الفولاذ المقاوم للأحماض والسخونة
- ◀ ريش ثقب دقيقة مقاومة للسخونة والبري
- ◀ للاستخدام مع حوامل المثاقب أو في المثاقب العمودية
- ◀ تتوفر ريش الثقب HSS-Co بدرجتي جودة. ريش الثقب المتميزة الملائمة لأصعب المهام وريش الثقب القياسية الملائمة للاستخدام الاحترافي.

Forets à métaux HSS-Co Standard, DIN 338

ريش ثقب المعادن HSS-Co القياسية، المواصفة DIN 338



| Caractéristiques du produit | خصائص المنتج | Informations concernant la commande | معلومات الطلب |
|-----------------------------------|--|--|------------------------|
| Diamètre (D) (mm) القطر (D) مم | Longueur de travail (L1) (mm) طول قطاع العمل (L1) مم | Longueur totale (L2) (mm) الطول الإجمالي (L2) مم | Référence رقم الجزء |
| 1,0 | 12 | 34 | 2 608 585 838 |
| 1,5 | 18 | 40 | 2 608 585 839 |
| 2,0 | 29 | 49 | 2 608 585 840 |
| 2,5 | 30 | 57 | 2 608 585 841 |
| 3,0 | 33 | 61 | 2 608 585 842 |
| 3,2 | 36 | 65 | 2 608 585 843 |
| 3,3 | 36 | 65 | 2 608 585 844 |
| 3,5 | 39 | 70 | 2 608 585 845 |
| 4,0 | 43 | 75 | 2 608 585 846 |
| 4,1 | 43 | 75 | 2 608 585 847 |
| 4,2 | 43 | 75 | 2 608 585 848 |
| 4,5 | 47 | 80 | 2 608 585 849 |
| 4,8 | 52 | 86 | 2 608 585 850 |
| 5,0 | 52 | 86 | 2 608 585 851 |

ريش ثقب المعادن HSS-Co القياسية، المواصفة DIN 338 HSS-Co Standard, DIN 338 Forets à métaux

| Diamètre (D) (mm) القطر (D) مم | Longueur de travail (L1) (mm) طول قطاع العمل (L1) مم | Longueur totale (L2) (mm) الطول الإجمالي (L2) مم | Référence رقم الجزء | Type d'emballage نوع التغليف | MPE : nombre de pièces par emballage كمية عبوة البيع | UC : unité de commande كمية عبوة التوريد | Code EAN 3165140... باركود |
|---|--|--|-------------------------------------|---------------------------------|---|---|----------------------------------|
| Caractéristiques du produit خصائص المنتج | | | Informations concernant la commande | | | معلومات الطلب | |
| 5,1 | 52 | 86 | 2 608 585 852 | PC1d | 1 | 1 | 520874 |
| 5,2 | 52 | 86 | 2 608 585 853 | PC1d | 1 | 1 | 520881 |
| 5,5 | 57 | 93 | 2 608 585 854 | PC1d | 1 | 1 | 520898 |
| 6,0 | 57 | 93 | 2 608 585 855 | PC1d | 1 | 1 | 520904 |
| 6,5 | 63 | 101 | 2 608 585 856 | PC1d | 1 | 1 | 520911 |
| 6,8 | 69 | 109 | 2 608 585 857 | PC1d | 1 | 1 | 520928 |
| 7,0 | 69 | 109 | 2 608 585 858 | PC1d | 1 | 1 | 520935 |
| 7,5 | 69 | 109 | 2 608 585 859 | PC1d | 1 | 1 | 520942 |
| 8,0 | 75 | 117 | 2 608 585 860 | PC1d | 1 | 1 | 520959 |
| 8,5 | 75 | 117 | 2 608 585 861 | PC1d | 1 | 1 | 520966 |
| 9,0 | 81 | 125 | 2 608 585 862 | PC1d | 1 | 1 | 520973 |
| 9,5 | 81 | 125 | 2 608 585 863 | PC1d | 1 | 1 | 520980 |
| 10,0 | 87 | 133 | 2 608 585 864 | PC1d | 1 | 1 | 520997 |
| 10,2 | 87 | 133 | 2 608 585 865 | PC1d | 1 | 1 | 521000 |
| 10,5 | 87 | 133 | 2 608 585 866 | PC1d | 1 | 1 | 521017 |
| 11,0 | 94 | 142 | 2 608 585 867 | PC1d | 1 | 1 | 521024 |
| 11,5 | 94 | 142 | 2 608 585 868 | PC1d | 1 | 1 | 521031 |
| 12,0 | 101 | 151 | 2 608 585 869 | PC1d | 1 | 1 | 521048 |
| 12,5 | 101 | 151 | 2 608 585 870 | PC1d | 1 | 1 | 521055 |
| 13,0 | 101 | 151 | 2 608 585 871 | PC1d | 1 | 1 | 521062 |



| | | | | | | | |
|-----|----|-----|---------------|-----|----|---|--------|
| 1,0 | 12 | 34 | 2 608 585 872 | P2a | 10 | 1 | 521079 |
| 1,5 | 18 | 40 | 2 608 585 873 | P2a | 10 | 1 | 521086 |
| 2,0 | 24 | 49 | 2 608 585 874 | P2a | 10 | 1 | 521093 |
| 2,5 | 30 | 57 | 2 608 585 875 | P2a | 10 | 1 | 521109 |
| 3,0 | 33 | 61 | 2 608 585 876 | P2a | 10 | 1 | 521116 |
| 3,2 | 36 | 65 | 2 608 585 877 | P2a | 10 | 1 | 521123 |
| 3,3 | 36 | 65 | 2 608 585 878 | P2a | 10 | 1 | 521130 |
| 3,5 | 39 | 70 | 2 608 585 879 | P2a | 10 | 1 | 521147 |
| 4,0 | 43 | 75 | 2 608 585 880 | P2a | 10 | 1 | 521154 |
| 4,1 | 43 | 75 | 2 608 585 881 | P2a | 10 | 1 | 521161 |
| 4,2 | 43 | 75 | 2 608 585 882 | P2a | 10 | 1 | 521178 |
| 4,5 | 47 | 80 | 2 608 585 883 | P2a | 10 | 1 | 521185 |
| 4,8 | 52 | 86 | 2 608 585 884 | P2a | 10 | 1 | 521192 |
| 5,0 | 52 | 86 | 2 608 585 885 | P2a | 10 | 1 | 521208 |
| 5,1 | 52 | 86 | 2 608 585 886 | P2a | 10 | 1 | 521215 |
| 5,2 | 52 | 86 | 2 608 585 887 | P2a | 10 | 1 | 521222 |
| 5,5 | 57 | 93 | 2 608 585 888 | P2a | 10 | 1 | 521239 |
| 6,0 | 57 | 93 | 2 608 585 889 | P2a | 10 | 1 | 521246 |
| 6,5 | 63 | 101 | 2 608 585 890 | P2a | 10 | 1 | 521253 |
| 6,8 | 69 | 109 | 2 608 585 891 | P2a | 10 | 1 | 521260 |
| 7,0 | 69 | 109 | 2 608 585 892 | P2a | 10 | 1 | 521277 |
| 7,5 | 69 | 109 | 2 608 585 893 | P2a | 10 | 1 | 521284 |

ريش ثقب المعادن HSS-Co القياسية، المواصفة DIN 338 Forets à métaux HSS-Co Standard, DIN 338



| Caractéristiques du produit | خصائص المنتج | Informations concernant la commande | معلومات الطلب |
|-----------------------------------|---|---|------------------------|
| Diamètre (D) (mm) القطر (D) مم | Longueur de travail (L1) (mm) طول قطاع العمل (L1) مم | Longueur totale (L2) (mm) الطول الإجمالي (L2) مم | Référence رقم الجزء |
| 8,0 | 75 | 117 | 2 608 585 894 |
| 8,5 | 75 | 117 | 2 608 585 895 |
| 9,0 | 81 | 125 | 2 608 585 896 |
| 9,5 | 81 | 125 | 2 608 585 897 |
| 10,0 | 87 | 133 | 2 608 585 898 |
| 10,2 | 87 | 133 | 2 608 585 899 |
| 10,5 | 87 | 133 | 2 608 585 900 |
| 11,0 | 94 | 142 | 2 608 585 901 |
| 11,5 | 94 | 142 | 2 608 585 902 |
| 12,0 | 101 | 151 | 2 608 585 903 |
| 12,5 | 101 | 151 | 2 608 585 904 |
| 13,0 | 101 | 151 | 2 608 585 905 |

أطقم ريش ثقب المعدن HSS-Co من نوع Robust Line Coffrets de forets à métaux HSS-Co Robust Line



Taille du coffret A :
156,5 x 69,5 x 21,5 mm
مقاس الطقم A:
21,5 x 69,5 x 156,5 مم

| Caractéristiques du produit | خصائص المنتج | Informations concernant la commande | معلومات الطلب |
|-----------------------------|---|-------------------------------------|------------------------|
| Diamètre (mm) القطر مم | Longueur de travail (mm) طول قطاع العمل (الطول) مم | Taille du coffret مقاس الطقم | Référence رقم الجزء |
| 2,0 | 29 | A | 2 607 019 924 |
| 3,0 | 33 | | |
| 4,0 | 43 | | |
| 5,0 | 52 | | |
| 6,0 | 57 | | |
| 8,0 | 75 | | |

Coffret de 6 forets à métaux HSS-Co Robust Line

طقم ريش ثقب المعدن HSS-Co مكون من 6 قطع من نوع Robust Line



Taille du coffret B :
156,5 x 106,5 x 21,5 mm
مقاس الطقم B:
21,5 x 106,5 x 156,5 مم

| Caractéristiques du produit | خصائص المنتج | Informations concernant la commande | معلومات الطلب |
|-----------------------------|---|-------------------------------------|------------------------|
| Diamètre (mm) القطر مم | Longueur de travail (mm) طول قطاع العمل (الطول) مم | Taille du coffret مقاس الطقم | Référence رقم الجزء |
| 1,0 | 12 | B | 2 607 019 925 |
| 2,0 | 24 | | |
| 3,0 | 33 | | |
| 4,0 | 43 | | |
| 5,0 | 52 | | |
| 6,0 | 57 | | |
| 7,0 | 59 | | |
| 8,0 | 75 | | |
| 9,0 | 81 | | |
| 10,0 | 87 | | |

Coffret de 10 forets à métaux HSS-Co Robust Line

طقم ريش ثقب المعدن HSS-Co مكون من 10 قطع من نوع Robust Line

Mèches hélicoïdales à bois

ريش الثقب مدببة السن

- ▶ Toutes les mèches hélicoïdales à bois sont fabriquées à la norme usine Bosch, très stricte.
- ▶ Mèches extrêmement coupantes pour des perçages précis et sans éclats
- ▶ Traitement intégral et rectification précise au nitrure de bore cubique CBN



جميع ريش الثقب مدببة السن مصنعة وفقا للمعايير الصارمة الخاصة بمصنع بوش.

ريش ثقب حادة للغاية لعمل ثقوب دقيقة بدون شذرات

دقيقة التجليخ بفضل عملية التجليخ ببنتريد البورون المكعب CBN وقرص التجليخ من البورنترتيد البللوري المكعب في الخامة المصلادة تماما

Mèches hélicoïdales à bois standard assurant un perçage rapide jusqu'au Ø 30 mm (même avec une perceuse sans fil)

ريش الثقب مدببة السن القياسية لثقب سريع بقطر يصل إلى 30 مم (مع المثقاب العامل بالبطارية أيضا)

Pointe M à deux ébaucheurs usinée avec précision : trous sans éclats, à la paroi bien lisse

رأس ريشة الثقب M دقيقة التجليخ مع حدين طرفيين مُحززين لعمل ثقوب بدون شذرات وعمل ثقوب مستوية في الجدران

Mèches hélicoïdales à bois standard

ريش الثقب مدببة السن القياسية



- ▶ **Convient au** bois dur et au bois tendre
- ▶ Mèches avec pointe de centrage et taillants à épaulement
- ▶ Couleur de la mèche : noire, listel rectifié
- ▶ Hélice double

- ▶ مناسبة للخشب الصلب واليمن
- ▶ ريشة ثقب برأس تمرکز وقاطع طرفي
- ▶ لون ريشة الثقب: أسود، سن مجلخ
- ▶ ثنائية الحزوز



| Diamètre (D) (mm) القطر (D) (مم) | Longueur de travail (L1) (mm) طول قطاع العمل (L1) (مم) | Longueur totale (L2) (mm) الطول الإجمالي (L2) (مم) | Diamètre de queue d (mm) قطر الساق d (مم) | Référence رقم الجزء | Type d'emballage نوع التغليف | MPP: nombre de pièces par emballage كمية عبوة البيع | UC : unité de commande كمية عبوة التوريد | Code EAN 3165140... باركود |
|---|---|---|---|------------------------|---------------------------------|--|---|----------------------------------|
| Caractéristiques du produit خصائص المنتج | Informations concernant la commande | | | معلومات الطلب | | | | |
| 3 | 30 | 60 | 3 | 2 608 596 300 | PC1d | 1 | 5 | 059060 |
| 4 | 40 | 70 | 4 | 2 608 596 301 | PC1d | 1 | 5 | 059077 |
| 5 | 45 | 85 | 5 | 2 608 596 302 | PC1d | 1 | 5 | 059084 |
| 6 | 50 | 90 | 6 | 2 608 596 303 | PC1d | 1 | 5 | 059091 |
| 8 | 65 | 110 | 8 | 2 608 596 305 | PC1d | 1 | 5 | 059114 |
| 10 | 75 | 120 | 10 | 2 608 596 307 | PC1d | 1 | 5 | 059138 |
| 12 | 95 | 150 | 10 | 2 608 596 309 | PC1d | 1 | 5 | 059152 |
| 14 | 95 | 150 | 10 | 2 608 596 311 | PC1d | 1 | 1 | 059176 |
| 16 | 105 | 160 | 10 | 2 608 596 313 | P1c | 1 | 1 | 059190 |
| 18 | 130 | 180 | 10 | 2 608 597 202 | P1c | 1 | 1 | 099684 |
| 20 | 140 | 200 | 10 | 2 608 597 203 | P1c | 1 | 1 | 099691 |

Mèches plates Self Cut

الريش الجرافة Self Cut

Excellent rapport performances/prix :

quatre fois plus économiques que les mèches à simple spirale et très précises

علاقة ممتازة للسعر/الأداء ونسبة دقة عالية للثقب:
اقتصادية سعر أعلى بما يصل إلى أربع مرات مقارنة بريشة البريمة ذات الحد
الطرفي

Pointe autoforeuse innovante

Pour un perçage rapide, précis et sans effort.
Pénètrent d'elles-mêmes dans le matériau et le traversent de part en part (bois dur compris).

رأس ملولب مبتكر ذاتي الضغط

لثقب سريع ودقيق مع بذل أقل مجهود. فالريشة
تسحب نفسها خلال قطاع الثقب بأكمله. حتى في
الخشيب الصلب

Perçages nets

Nouvelle géométrie des taillants
pour un perçage sûr et précis

ثقوب نظيفة

تصميم هندسي جديد لحد القطع
من أجل ثقب آمن ودقيق



Mèches plates Self Cut à queue six pans 1/4"

الريش الجرافة Self Cut، بساق سداسية 4/1 بوصة

SELF CUT



- Pour le bois tendre et dur, les matériaux de construction légers et les plaques de plâtre
- Perçage trois fois plus rapide que les mèches plates standard
- Pointe autoforeuse et géométrie des taillants innovante (en instance de brevet)
- Acier trempé spécial, fabrication selon une norme usine spécifique
- Pointe et taillants affûtés avec précision pour des perçages de dimensions précises
- Queue six pans 1/4" à la norme ISO 1173-E6.3.
- Couleur de la mèche : gris, sablé

◀ مناسبة للخشب المرن والصلد ومواد البناء الخفيفة واللوح الجصي

◀ تثقب ثلاث مرات أسرع من الريش الجرافة القياسية

◀ رأس ملولب ذاتي الضغط والتصميم الهندسي لحد القطع، في انتظار براءة اختراع

◀ مصنوعة من الفولاذ شديد التساوة وفقاً للمعايير الخاصة بمصنعنا

◀ رأس الريشة وحواف القطع دقيقة التجليخ لثبات دقيق للأبعاد عند الثقب

◀ طرف الإدخال مع الساق السداسية 4/1 بوصة مصنع وفقاً للمواصفة ISO 1173-E6.3.

◀ لون ريشة الثقب: رمادي، مسفحة بالرمال

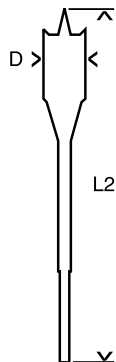

| Diamètre (D) (mm) القطر (D) مم | | Longueur totale (L2) (mm) الطول الإجمالي (L2) مم | | Référence رقم الجزء | | | Type d'emballage نوع التغليف | | | NPPF : nombre de pièces par emballage كمية عبوة البيع | | | UC : unité de commande كمية عبوة التوريد | | | Code EAN 3165140... بايزود 3165140... | | |
|---|-----|--|------|------------------------|---|--------|---------------------------------|--|--|--|--|--|---|--|--|--|--|--|
| Caractéristiques du produit خصائص المنتج | | Informations concernant la commande | | معلومات الطلب | | | | | | | | | | | | | | |
| Longueur totale 152 mm | | الطول الإجمالي 152 مم | | | | | | | | | | | | | | | | |
| 6 | 152 | 2 608 595 481 | PC1a | 1 | 5 | 352963 | | | | | | | | | | | | |
| 8 | 152 | 2 608 595 482 | PC1a | 1 | 5 | 352970 | | | | | | | | | | | | |

Mèches plates Self Cut à queue six pans 1/4"

الريش الجرافة Self Cut، بساق سداسية 4/1 بوصة

| Caractéristiques du produit | خصائص المنتج | Informations concernant la commande | | | | | معلومات الطلب |
|-----------------------------------|-----------------------------------|-------------------------------------|------------------------|---------------------------------|--|---|--|
| Diamètre (D) (mm) القطر (D) مم | Longueur totale (L2) (mm) م | الطول الإجمالي (L2) (mm) م | Référence رقم الجزء | Type d'emballage نوع التغليف | MPPC : nombre de pièces par emballage كمية عبوة البيع | UC : unité de commande كمية عبوة التوريد | Code EAN 3165140... باركود 3165140... |
| 10 | 152 | 2 608 595 483 | PC1a | 1 | 5 | 352987 | |
| 12 | 152 | 2 608 595 484 | PC1a | 1 | 5 | 352994 | |
| 14 | 152 | 2 608 595 486 | PC1a | 1 | 5 | 353014 | |
| 16 | 152 | 2 608 595 487 | PC1a | 1 | 5 | 353021 | |
| 18 | 152 | 2 608 595 489 | PC1a | 1 | 5 | 353045 | |
| 20 | 152 | 2 608 595 491 | PC1a | 1 | 5 | 353069 | |
| 22 | 152 | 2 608 595 492 | PC1a | 1 | 5 | 353076 | |
| 24 | 152 | 2 608 595 493 | PC1a | 1 | 5 | 353083 | |
| 26 | 152 | 2 608 595 495 | PC1a | 1 | 5 | 353106 | |
| 28 | 152 | 2 608 595 496 | PC1a | 1 | 5 | 353113 | |
| 30 | 152 | 2 608 595 497 | PC1a | 1 | 5 | 353120 | |
| 32 | 152 | 2 608 595 498 | PC1a | 1 | 5 | 353137 | |
| 36 | 152 | 2 608 595 500 | PC1a | 1 | 5 | 353151 | |
| 38 | 152 | 2 608 595 501 | PC1a | 1 | 5 | 353168 | |
| 40 | 152 | 2 608 595 502 | PC1a | 1 | 5 | 353175 | |

Longueur totale 400 mm

الطول الإجمالي 400 مم

| | | | | | | |
|----|-----|---------------|------|---|---|--------|
| 6 | 400 | 2 608 595 400 | PC1a | 1 | 5 | 346238 |
| 8 | 400 | 2 608 595 401 | PC1a | 1 | 5 | 346245 |
| 10 | 400 | 2 608 595 402 | PC1a | 1 | 5 | 346252 |
| 12 | 400 | 2 608 595 403 | PC1a | 1 | 5 | 346269 |
| 14 | 400 | 2 608 595 405 | PC1a | 1 | 5 | 346283 |
| 16 | 400 | 2 608 595 406 | PC1a | 1 | 5 | 346290 |
| 18 | 400 | 2 608 595 408 | PC1a | 1 | 5 | 346313 |
| 20 | 400 | 2 608 595 410 | PC1a | 1 | 5 | 346337 |
| 22 | 400 | 2 608 595 411 | PC1a | 1 | 5 | 346344 |
| 24 | 400 | 2 608 595 412 | PC1a | 1 | 5 | 346351 |
| 26 | 400 | 2 608 595 414 | PC1a | 1 | 5 | 346375 |
| 28 | 400 | 2 608 595 415 | PC1a | 1 | 5 | 346382 |
| 30 | 400 | 2 608 595 416 | PC1a | 1 | 5 | 346399 |
| 32 | 400 | 2 608 595 417 | PC1a | 1 | 5 | 346405 |
| 36 | 400 | 2 608 595 419 | PC1a | 1 | 5 | 346429 |
| 38 | 400 | 2 608 595 420 | PC1a | 1 | 5 | 346436 |
| 40 | 400 | 2 608 595 421 | PC1a | 1 | 5 | 346443 |

Assortiments de mèches plates Self Cut

أطقم الريش الجرافة Self Cut

SELF CUT

| Caractéristiques du produit | خصائص المنتج | Informations concernant la commande | | | | | معلومات الطلب |
|-----------------------------|---|-------------------------------------|---------------------------------|--|---|--|---------------|
| Diamètre (mm) القطر مم | Assortiment de 6 mèches plates Self Cut | Référence رقم الجزء | Type d'emballage نوع التغليف | MPPC : nombre de pièces par emballage كمية عبوة البيع | UC : unité de commande كمية عبوة التوريد | Code EAN 3165140... باركود 3165140... | |

Assortiment de 6 mèches plates Self Cut

طقم الريش الجرافة Self Cut 6 قطع

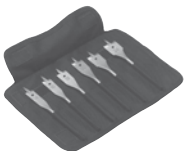

| | | | | | |
|----|---------------|-----|---|---|--------|
| 14 | 2 608 595 424 | P1c | 6 | 5 | 346474 |
| 16 | | | | | |
| 18 | | | | | |
| 20 | | | | | |
| 22 | | | | | |
| 24 | | | | | |

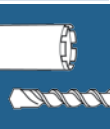



Forets à matériaux et polyvalents

ريش ثقب الأحجار والريش
متعددة الاستخدامات

Forets à béton Blue Granite

ريش ثقبة الخرسانة Blue Granite

- ▶ Forets à matériaux résistants à la percussion, au frottement dans le béton et le granit mais aussi à la déformation
- ▶ Hélice en U profonde : absence de colmatage, donc perçage plus rapide
- ▶ La plaquette en carbure de tungstène à assise large et profonde évite toute rupture de la pointe.
- ▶ Plaquette en carbure de tungstène brasée à haute température et rectifiée au diamant pour un perçage rapide, précis et sûr

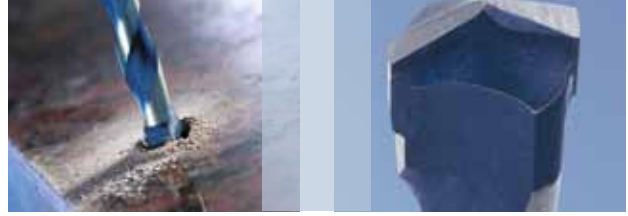

Forets à béton Blue Granite, pour matériaux durs

Plaquette en carbure de tungstène brasée à haute température et rectifiée à la meule diamantée

- ◀ ريشة ثقبة للجدران مقاومة للطرق، تضمن عمرا افتراضيا أطول للعمل في الخرسانة والجرانيت، وتتسم بمقاومة فائقة للانثناء
- ◀ التصميم الفريد مع الحز العميق على شكل U يساهم بفعالية في منع حدوث انسداد بسبب غبار الثقبة = معدل ثقبة أعلى
- ◀ طبقة كربيد التنجستين المدعمة على نطاق عريض وبعمق دون تعرض رأس الريشة للكسر
- ◀ شفرات من كربيد التنجستين ملحومة بالنحاس تحت درجة حرارة عالية، مجلخ على قاعدة ماسية من أجل ثقبة سريع ودقيق وأمن

ريش ثقبة الخرسانة Blue Granite، مناسبة للمواد الصلبة

رأس من كربيد التنجستين ملحومة بالنحاس تحت درجة حرارة عالية، مجلخ على قاعدة ماسية



Bosch drill bits bear the test mark from Prüfgemeinschaft Mauerbohrer e.V. (masonry drill bit testing association) (PGM).

The PGM seal is the guarantor for:

- Compliance with tight tolerances
- Precise drilled holes
- Firm hold of fixings

تحمل ريش ثقبة بوش علامة الاختبار من جمعية اختبار ريش ثقبة الجدران، جمعية مسجلة (masonry drill bit testing association) (PGM)

يعد ختم PGM ضمانا لكل من:

- التطابق مع نسب تفاوت الأحكام
- دقة فتحات الثقبة
- التثبيت المحكم لعناصر التثبيت

Forets à béton Blue Granite

ريش ثقب الخرسانة Blue Granite

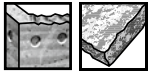
BLUEGRANITE

- Pour les perçages dans le granit, le béton, la maçonnerie, la brique silico-calcaire, les pierres naturelles et artificielles
- Forets hautes performances résistants à la percussion, à la norme ISO 5468, pour perceuses à percussion de 1 000 W maxi et perceurs légers à mandrin
- Bien adaptés aux trous de chevilles
- Couleur du foret : bleu, poli

- ◀ مناسبة لعمل ثقوب في الجرانيت والخرسانة والجدران والحجر الجيري والأحجار الطبيعية والاصطناعية
- ◀ ريشة ثقب مقاومة للطرق للاستخدامات الشاقة، مصنوعة وفقا للمواصفة ISO 5468، للمثاقب المطرقية حتى قدرة 1000 واط والمطارق الدورانية الخفيفة المزودة بطرف تثبيت للأداة
- ◀ مناسبة لعمل فتحات التثبيت
- ◀ لون ريشة الثقب: أزرق، لامع



Hélice
en U,
fraisée

حزبريمة
على شكل U.
مفرز



| Caractéristiques du produit | | Informations concernant la commande | | معلومات الطلب | | | |
|-----------------------------------|--|--|------------------------|---------------------------------|---|---|--|
| Diamètre (D) (mm) القطر (D) مم | Longueur de travail (L1) (mm) طول قطاع العمل (L1) مم | Longueur totale (L2) (mm) الطول الإجمالي (L2) مم | Référence رقم الجزء | Type d'emballage نوع التغليف | MPPF: nombre de pièces par emballage كمية عبوة البيع | UC : unité de commande كمية عبوة التوريد | Code EAN 3165140... باركود 3165140... |
| 3,0 | 40 | 70 | 2 608 597 722 | PC1d | 1 | 5 | 187343 |
| 3,5 | 40 | 70 | 2 608 585 222 | PC1d | 1 | 5 | 462235 |
| 4,0 | 40 | 75 | 2 608 597 723 | PC1d | 1 | 5 | 187350 |
| 5,0 | 50 | 85 | 2 608 597 725 | PC1d | 1 | 5 | 187374 |
| 5,5 | 50 | 85 | 2 608 597 726 | PC1d | 1 | 5 | 187381 |
| 6,0 | 60 | 100 | 2 608 597 727 | PC1d | 1 | 5 | 187398 |
| 6,0 | 90 | 150 | 2 608 597 735 | PC1d | 1 | 5 | 187473 |
| 6,5 | 60 | 100 | 2 608 597 728 | PC1d | 1 | 5 | 187404 |
| 7,0 | 60 | 100 | 2 608 597 729 | PC1d | 1 | 5 | 187411 |
| 7,0 | 90 | 150 | 2 608 585 219 | PC1d | 1 | 5 | 462204 |
| 8,0 | 80 | 120 | 2 608 597 730 | PC1d | 1 | 5 | 187428 |
| 8,0 | 200 | 250 | 2 608 597 743 | PC1d | 1 | 1 | 187558 |
| 8,0 | 90 | 150 | 2 608 585 220 | PC1d | 1 | 5 | 462211 |
| 10,0 | 80 | 120 | 2 608 597 733 | PC1d | 1 | 5 | 187459 |
| 10,0 | 90 | 150 | 2 608 585 221 | PC1d | 1 | 5 | 462228 |
| 10,0 | 200 | 250 | 2 608 597 744 | PC1d | 1 | 1 | 187565 |
| 12,0 | 90 | 150 | 2 608 597 736 | PC1d | 1 | 5 | 187480 |
| 14,0 | 90 | 150 | 2 608 597 738 | PC1d | 1 | 1 | 187503 |
| 16,0 | 100 | 160 | 2 608 597 740 | P1c | 1 | 1 | 187527 |
| 18,0 | 100 | 160 | 2 608 597 741 | P1c | 1 | 1 | 187534 |
| 20,0 | 100 | 160 | 2 608 597 742 | P1c | 1 | 1 | 187541 |

Assortiments de forets à béton Blue Granite

أطقم ريش ثقب الخرسانة Blue Granite

| Diamètre (mm) القطر (مم) | Longueur de travail (mm) طول (أطول) قطع العمل (مم) | Longueur totale (mm) الطول الإجمالي (أطول) (مم) | Taille du coffret مقاس الطقم | Référence رقم الجزء | Type d'emballage نوع التعبئة | NPPE: nombre de pièces par emballage كمية عبوة البيع | UC : unité de commande كمية عبوة التوريد | Code EAN 3165140... باركود |
|-----------------------------|---|--|---------------------------------|------------------------|---------------------------------|---|---|----------------------------------|
|-----------------------------|---|--|---------------------------------|------------------------|---------------------------------|---|---|----------------------------------|

Assortiment de 3 forets à béton Blue Granite

طقم ريش ثقب الخرسانة Blue Granite 3 قطع

| | | | | | | | | |
|-----|----|-----|---|---------------|-----|---|---|--------|
| 5,0 | 50 | 85 | - | 2 608 597 747 | P1c | 3 | 5 | 187596 |
| 6,0 | 60 | 100 | | | | | | |
| 8,0 | 80 | 120 | | | | | | |



Coffret de 5 forets à béton Blue Granite Robust Line

طقم ريش ثقب الخرسانة Blue Granite من نوع Robust Line 5 قطع

| | | | | | | | | |
|------|----|-----|---|---------------|-----|---|---|--------|
| 4,0 | 40 | 75 | A | 2 607 010 523 | P1k | 5 | 1 | 446075 |
| 5,0 | 50 | 85 | | | | | | |
| 6,0 | 60 | 100 | | | | | | |
| 8,0 | 80 | 120 | | | | | | |
| 10,0 | 80 | 120 | | | | | | |



Taille du coffret A :

156,5 x 69,5 x 21,5 mm

مقاس الطقم A:

21,5 x 69,5 x 156,5 مم

Coffret de 7 forets à béton Blue Granite Robust Line

طقم ريش ثقب الخرسانة Blue Granite من نوع Robust Line 7 قطع

| | | | | | | | | |
|------|----|-----|---|---------------|-----|---|---|--------|
| 4,0 | 40 | 75 | D | 2 607 010 544 | P1k | 7 | 1 | 446280 |
| 5,0 | 50 | 85 | | | | | | |
| 6,0 | 60 | 100 | | | | | | |
| 6,0 | 60 | 100 | | | | | | |
| 8,0 | 80 | 120 | | | | | | |
| 10,0 | 80 | 120 | | | | | | |
| 12,0 | 90 | 150 | | | | | | |



Taille du coffret D :

197,0 x 87,5 x 21,5

مقاس الطقم D

21,5 x 87,5 x 197,0 مم

Forets à béton Silver Percussion

ريش ثقب الخرسانة Silver Percussion

- ▶ Forets à matériaux résistants à la percussion, au frottement dans le béton et à la déformation
- ▶ Hélice en U profonde : absence de colmatage, donc perçage plus rapide
- ▶ La plaquette en carbure de tungstène à assise large et profonde évite toute rupture de la pointe.

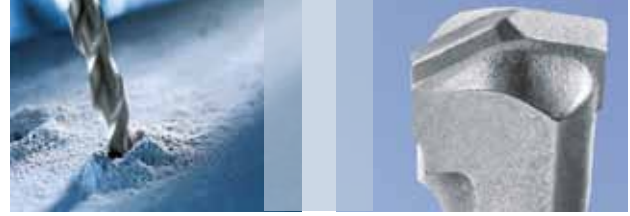

ريشة ثقب للجدران مقاومة للطرق، تضمن عمرا افتراضي
طويل نسبيا للعمل في الخرسانة، وتتسم بمقاومة فائقة
للانثناء

التصميم الفريد مع الحز العميق على شكل U يساهم
بفعالية في منع حدوث انسداد بسبب غبار الثقب = معدل
ثقب أعلى

طبقة كربيد التنجستين المدعمة على نطاق عريض وبعمق
دون تعرض رأس الريشة للكسر.

Grande résistance à la déformation et évacuation rapide de la poussière (productivité accrue)

مقاومة عالية للكسر وإزالة سريعة
لرابع الثقب لاستخدام فعال

Tête spéciale de type « maçonnerie » pour une progression de perçage rapide

رأس الثقب الخاصة للجدران تضمن
معدل ثقب سريع



Bosch drill bits bear the test mark from Prüfgemeinschaft Mauerbohrer e.V. (masonry drill bit testing association) (PGM).

تحمل ريش ثقب بوش علامة
الاختبار من جمعية اختبار ريش
ثقب الجدران، جمعية مسجلة
(masonry drill bit testing
association) (PGM)

The PGM seal is the guarantor for:
• Compliance with tight tolerances
• Precise drilled holes
• Firm hold of fixings

يعد ختم PGM ضمانا لكل من:
• التوافق مع نسب تفاوت الأحكام
• دقة فتحات الثقب
• التثبيت المحكم لعناصر التثبيت

Forets à béton Silver Percussion

ريش ثقوب الخرسانة Silver Percussion

SILVER PERCUSSION

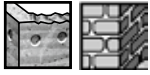

- Pour les perçages dans le béton, la maçonnerie, la brique silico-calcaire, les pierres naturelles et artificielles
- Forets hautes performances résistants à la percussion, à la norme ISO 5468, pour perceuses à percussion de 1 000 W maxi et perceurs légers à mandrin
- Bien adaptés aux trous de chevilles
- Couleur de la mèche : gris argent, sablé

- ◀ مناسبة لعمل ثقوب في الخرسانة والجدران والحجر الجيري والأحجار الطبيعية والاصطناعية
- ◀ ريشة ثقوب مقاومة للطرق للاستخدامات الشاقة، مصنوعة وفقا للمواصفة ISO 5468. للمناقب المطرقية حتى جهد 1000 واط والمطارق الدورانية الخفيفة المزودة بطرف تثبيت للأداة
- ◀ مناسبة لعمل فتحات التثبيت
- ◀ لون ريشة الثقوب: رمادي فضي، مسفحة بالرمال



Hélice en U, fraisée
حزبيرة على شكل U.
مفرز



| Caractéristiques du produit | | خصائص المنتج | | Informations concernant la commande | | | معلومات الطلب |
|-----------------------------------|---|---|------------------------|-------------------------------------|--|---|--|
| Diamètre (D) (mm) القطر (D) مم | Longueur de travail (L1) (mm) طول قطاع العمل (L1) مم | Longueur totale (L2) (mm) الطول الإجمالي (L2) مم | Référence رقم الجزء | Type d'emballage نوع التعبئة | MPPF : nombre de pièces par emballage كمية عبوة البيع | UC : unité de commande كمية عبوة التوريد | Code EAN 3165140... باركود 3165140... |
| 3,0 | 40 | 70 | 2 608 597 655 | PC1d | 1 | 5 | 186674 |
| 3,5 | 40 | 70 | 2 608 585 225 | PC1d | 1 | 5 | 462266 |
| 4,0 | 40 | 75 | 2 608 597 656 | PC1d | 1 | 5 | 186681 |
| 4,5 | 40 | 75 | 2 608 597 657 | PC1d | 1 | 5 | 186698 |
| 4,5 | 90 | 150 | 2 608 597 676 | PC1d | 1 | 5 | 186889 |
| 5,0 | 50 | 85 | 2 608 597 658 | PC1d | 1 | 5 | 186704 |
| 5,0 | 90 | 150 | 2 608 597 677 | PC1d | 1 | 5 | 186896 |
| 5,5 | 50 | 85 | 2 608 597 659 | PC1d | 1 | 5 | 186711 |
| 5,5 | 90 | 150 | 2 608 597 678 | PC1d | 1 | 5 | 186902 |
| 6,0 | 60 | 100 | 2 608 597 660 | PC1d | 1 | 5 | 186728 |
| 6,0 | 90 | 150 | 2 608 597 679 | PC1d | 1 | 5 | 186919 |
| 6,0 | 350 | 400 | 2 608 585 634 | P1c | 1 | 1 | 484428 |
| 6,5 | 60 | 100 | 2 608 597 661 | PC1d | 1 | 5 | 186735 |
| 6,5 | 90 | 150 | 2 608 597 680 | PC1d | 1 | 5 | 186926 |
| 6,5 | 350 | 400 | 2 608 597 689 | P1c | 1 | 1 | 187015 |
| 7,0 | 60 | 100 | 2 608 597 662 | PC1d | 1 | 5 | 186742 |
| 7,0 | 90 | 150 | 2 608 597 681 | PC1d | 1 | 5 | 186933 |
| 8,0 | 80 | 120 | 2 608 597 663 | PC1d | 1 | 5 | 186759 |
| 8,0 | 90 | 150 | 2 608 597 898 | PC1d | 1 | 5 | 212878 |
| 8,0 | 150 | 200 | 2 608 597 682 | PC1d | 1 | 5 | 186940 |
| 8,0 | 350 | 400 | 2 608 597 690 | P1c | 1 | 1 | 187022 |
| 10,0 | 80 | 120 | 2 608 597 665 | PC1d | 1 | 5 | 186773 |
| 10,0 | 90 | 150 | 2 608 597 899 | PC1d | 1 | 5 | 212885 |
| 10,0 | 150 | 200 | 2 608 597 683 | PC1d | 1 | 5 | 186957 |
| 10,0 | 250 | 300 | 2 608 597 685 | P1c | 1 | 1 | 186971 |
| 10,0 | 350 | 400 | 2 608 597 691 | P1c | 1 | 1 | 187039 |
| 10,0 | 550 | 600 | 2 608 597 698 | P1c | 1 | 1 | 187107 |
| 12,0 | 90 | 150 | 2 608 597 667 | PC1d | 1 | 5 | 186797 |
| 12,0 | 150 | 200 | 2 608 597 684 | PC1d | 1 | 5 | 186964 |
| 12,0 | 250 | 300 | 2 608 597 686 | P1c | 1 | 1 | 186988 |
| 12,0 | 350 | 400 | 2 608 597 692 | P1c | 1 | 1 | 187046 |
| 12,0 | 550 | 600 | 2 608 597 699 | P1c | 1 | 1 | 187114 |
| 14,0 | 90 | 150 | 2 608 597 669 | PC1d | 1 | 1 | 186810 |
| 14,0 | 250 | 300 | 2 608 597 688 | P1c | 1 | 1 | 187008 |
| 14,0 | 350 | 400 | 2 608 597 693 | P1c | 1 | 1 | 187053 |
| 14,0 | 550 | 600 | 2 608 597 700 | P1c | 1 | 1 | 187121 |
| 15,0 | 100 | 160 | 2 608 597 670 | P1c | 1 | 1 | 186827 |

Assortiments de forets à béton Silver Percussion

أطقم ريش ثقب الخرسانة Silver Percussion

| Diamètre (D) (mm) القطر (D) مم | Longueur de travail (L1) (mm) طول قطاع العمل (L1) مم | Longueur totale (L2) (mm) الطول الإجمالي (L2) مم | Informations concernant la commande | معلومات الطلب |
|-----------------------------------|--|--|-------------------------------------|---------------|
| 16,0 | 100 | 160 | 2 608 597 671 P1c 1 1 | 186834 |
| 16,0 | 350 | 400 | 2 608 597 694 P1c 1 1 | 187060 |
| 16,0 | 550 | 600 | 2 608 597 701 P1c 1 1 | 187138 |
| 18,0 | 100 | 160 | 2 608 597 672 P1c 1 1 | 186841 |
| 18,0 | 350 | 400 | 2 608 597 695 P1c 1 1 | 187077 |
| 18,0 | 550 | 600 | 2 608 597 702 P1c 1 1 | 187145 |
| 20,0 | 100 | 160 | 2 608 597 673 P1c 1 1 | 186858 |
| 20,0 | 350 | 400 | 2 608 597 696 P1c 1 1 | 187084 |
| 20,0 | 550 | 600 | 2 608 597 703 P1c 1 1 | 187152 |
| 22,0 | 100 | 160 | 2 608 597 674 P1c 1 1 | 186865 |
| 22,0 | 350 | 400 | 2 608 597 697 P1c 1 1 | 187091 |
| 25,0 | 100 | 160 | 2 608 597 675 P1c 1 1 | 186872 |

Assortiments de forets à béton Silver Percussion

أطقم ريش ثقب الخرسانة Silver Percussion

| Diamètre (mm) القطر (mm) | Longueur de travail (mm) طول (أطوال) قطاع العمل (mm) | Longueur totale (mm) الطول الإجمالي (أطوال) (mm) | Taille du coffret مقاس الطقم | Informations concernant la commande | معلومات الطلب |
|-----------------------------|---|---|---------------------------------|-------------------------------------|---------------|
| 5,0 6,0 8,0 | - | - | - | 2 608 597 709 C0f 3 5 | 187213 |

Assortiment de 3 forets à béton Silver Percussion

طقم ريش ثقب الخرسانة Silver Percussion 3 قطع



| | | | | | | | | |
|-----|---|---|---|---------------|-----|---|---|--------|
| 5,0 | - | - | - | 2 608 597 709 | C0f | 3 | 5 | 187213 |
| 6,0 | | | | | | | | |
| 8,0 | | | | | | | | |

Coffret de 5 forets à béton Silver Percussion Robust Line

طقم ريش ثقب الخرسانة Silver Percussion من نوع Robust Line 5 قطع



| | | | | | | | | |
|------|----|-----|---|---------------|-----|---|---|--------|
| 4,0 | 40 | 75 | A | 2 607 010 524 | P1k | 5 | 1 | 446082 |
| 5,0 | 50 | 85 | | | | | | |
| 6,0 | 60 | 100 | | | | | | |
| 8,0 | 80 | 120 | | | | | | |
| 10,0 | 80 | 120 | | | | | | |

Taille du coffret A :

156,5 x 69,5 x 21,5 mm

مقاس الطقم A:

21,5 x 69,5 x 156,5 مم

Assortiments de forets à béton Silver Percussion

أطقم ريش ثقب الخرسانة Silver Percussion

| Diamètre (mm) القطر (مم) | Longueur de travail (mm) طول (أطول) قطع العمل (مم) | Longueur totale (mm) الطول الإجمالي (أطول) (مم) | Taille du coffret مفاس الطقم | Référence رقم الجزء | Type d'emballage نوع التغليف | MPPC : nombre de pièces par emballage كمية عبوة البيع | UC : unité de commande كمية عبوة التوريد | Code EAN 3165140... باركود |
|---|---|--|-------------------------------------|------------------------|---------------------------------|--|---|----------------------------------|
| Caractéristiques du produit خصائص المنتج | | | Informations concernant la commande | | | معلومات الطلب | | |

Coffret de 7 forets à béton Silver Percussion Robust Line

طقم ريش ثقب الخرسانة Silver Percussion من نوع Robust Line. 7 قطع

| | | | | | | | | |
|------|----|-----|---|---------------|-----|---|---|--------|
| 4,0 | 40 | 75 | D | 2 607 010 545 | P1k | 7 | 1 | 446297 |
| 5,0 | 50 | 85 | | | | | | |
| 6,0 | 60 | 100 | | | | | | |
| 6,0 | 60 | 100 | | | | | | |
| 8,0 | 80 | 120 | | | | | | |
| 10,0 | 80 | 120 | | | | | | |
| 12,0 | 90 | 150 | | | | | | |



Taille du coffret D :

197,0 x 87,5 x 21,5

مفاس الطقم D:

21,5 x 87,5 x 197,0 مم

Forets à matériaux Impact

الريش المطرقية لثقب الجدران Impact

- ▶ Forets à matériaux caractérisés par un très bon rapport performances/prix, destinés à tous les travaux de perçage de la pierre
- ▶ Hélice à profil demi-rond : grande robustesse

ريشة ثقب الجدران ذات أعلى اقتصادية سعرية والمناسبة لجميع أعمال الثقب في الأحجار
شكل بريمة بمقطع شبه دائري لتحقيق درجة ثبات عالية



Forets à matériaux idéaux pour les perçages de la pierre et de la maçonnerie

Plaquette robuste à taillants en carbure de tungstène

ريشة ثقب الجدران المثالية لعمل ثقب في الأحجار أو الجدران

ريشة ثقب ذات رأس متينة مع حواف قطع من كربيد التنجستين

Forets à matériaux Impact

الريش المطرقية لثقب الجدران Impact



- ▶ Pour les perçages dans la maçonnerie, la brique silico-calcaire, les pierres naturelles et artificielles
- ▶ Utilisables sur toutes les perceuses à percussion
- ▶ Forets « spécial percussion » à mise rapportée en carbure de tungstène, à la norme ISO 5468
- ▶ Couleur du foret : gris argent

- ▶ مناسبة لعمل ثقب في الجدران والحجر الجيري والأحجار الطبيعية والاصطناعية
- ▶ يمكن استخدامها مع جميع المناقب المطرقية
- ▶ ريشة ثقب مطرقية ذات رأس من كربيد التنجستين، مصنوعة وفقا للمواصفة ISO 5468
- ▶ لون ريشة الثقب : رمادي فضي



Hélice laminée-roulée à profil demi-rond

حزبريمة
بشكل شبه
دائري، مدلفن

| Caractéristiques du produit | خصائص المنتج | Informations concernant la commande | معلومات الطلب |
|-----------------------------------|--|--|------------------------|
| Diamètre (D) (mm) القطر (D) مم | Longueur de travail (L1) (mm) طول قطاع العمل (L1) مم | Longueur totale (L2) (mm) الطول الإجمالي (L2) مم | Référence رقم الجزء |
| 3,0 | 30 | 60 | 2 608 590 066 |
| 3,5 | 40 | 75 | 2 608 590 067 |
| 4,0 | 40 | 75 | 2 608 590 068 |
| 4,5 | 50 | 85 | 2 608 590 070 |
| 5,0 | 50 | 85 | 2 608 590 071 |
| 5,5 | 50 | 85 | 2 608 590 072 |
| 6,0 | 60 | 100 | 2 608 590 074 |
| 6,5 | 60 | 100 | 2 608 590 076 |
| 7,0 | 60 | 100 | 2 608 590 077 |
| 8,0 | 80 | 120 | 2 608 590 078 |
| 9,0 | 80 | 120 | 2 608 590 079 |
| 10,0 | 80 | 120 | 2 608 590 081 |

Forets à matériaux Impact

الريش المطرقية لثقب الجدران Impact

| Diamètre (D) (mm) القطر (D) مم | Longueur de travail (L1) (mm) طول قطع العمل (L1) مم | Longueur totale (L2) (mm) الطول الإجمالي (L2) مم | Informations concernant la commande | معلومات الطلب |
|---|---|--|--|---|
| Caractéristiques du produit خصائص المنتج | | | معلومات الطلب | |
| | | | Référence رقم الجزء | Type d'emballage نوع التغليف |
| | | | MPPC : nombre de pièces par emballage كمية عبوة البيع | UC : unité de commande كمية عبوة التوريد |
| | | | Code EAN 3165140... باركود 3165140... | |
| 11,0 | 85 | 150 | 2 608 590 083 | PC1d 1 1 434966 |
| 12,0 | 85 | 150 | 2 608 590 084 | PC1d 1 1 434973 |
| 13,0 | 85 | 150 | 2 608 590 087 | PC1d 1 1 435000 |
| 14,0 | 85 | 150 | 2 608 590 088 | PC1d 1 1 435017 |
| 15,0 | 85 | 150 | 2 608 590 126 | P1c 1 1 438087 |
| 16,0 | 85 | 150 | 2 608 590 089 | P1c 1 1 435024 |
| 8,0 | 80 | 120 | 2 608 590 212 | P1b 5 1 439626 |
| 9,0 | 80 | 120 | 2 608 590 213 | P1b 5 1 439633 |
| 10,0 | 80 | 120 | 2 608 590 214 | P1b 5 1 439640 |
| 10,0 | 85 | 150 | 2 608 590 215 | P1b 5 1 439657 |
| 11,0 | 85 | 150 | 2 608 590 216 | P1b 5 1 439664 |
| 12,0 | 85 | 150 | 2 608 590 217 | P1b 5 1 439671 |
| 13,0 | 85 | 150 | 2 608 590 219 | P1b 5 1 439695 |
| 14,0 | 85 | 150 | 2 608 590 220 | P1b 5 1 439701 |
| 16,0 | 85 | 150 | 2 608 590 221 | P1b 5 1 439718 |
| 3,0 | 30 | 60 | 2 608 590 200 | P1b 10 1 439503 |
| 3,5 | 40 | 75 | 2 608 590 201 | P1b 10 1 439510 |
| 4,0 | 40 | 75 | 2 608 590 202 | P1b 10 1 439527 |
| 4,5 | 50 | 85 | 2 608 590 204 | P1b 10 1 439541 |
| 5,0 | 50 | 85 | 2 608 590 205 | P1b 10 1 439558 |
| 5,5 | 50 | 85 | 2 608 590 206 | P1b 10 1 439565 |
| 5,5 | 60 | 100 | 2 608 590 207 | P1b 10 1 439572 |
| 6,0 | 60 | 100 | 2 608 590 208 | P1b 10 1 439589 |
| 6,0 | 85 | 150 | 2 608 590 209 | P1b 10 1 439596 |
| 6,5 | 60 | 100 | 2 608 590 210 | P1b 10 1 439602 |
| 7,0 | 60 | 100 | 2 608 590 211 | P1b 10 1 439619 |

Assortiments de forets à matériaux Impact

أطقم الريش المطرقية لثقب الجدران Impact

IMPACT

| Diamètre (mm) القطر (مم) | Longueur de travail (mm) طول (الطول) قطاع العمل (مم) | Longueur totale (mm) الطول الإجمالي (الطول) (مم) | Référence رقم الجزء | Type d'emballage نوع التعبئة | MPPE: nombre de pièces par emballage كمية عبوة البيع | UC : unité de commande كمية عبوة التوريد | Code EAN 3165140... باركود |
|---|---|---|-------------------------------------|---------------------------------|---|---|----------------------------------|
| Caractéristiques du produit خصائص المنتج | | | Informations concernant la commande | | | معلومات الطلب | |

Assortiment de 3 forets à matériaux Impact

طقم الريش المطرقية لثقب الجدران Impact. 3 قطع



| | | | | | | | |
|-----|---|-----|---------------|-----|---|---|--------|
| 5,0 | - | 85 | 2 608 590 127 | P1h | 1 | 1 | 438094 |
| 6,0 | | 100 | | | | | |
| 8,0 | | 120 | | | | | |

Assortiment de 5 forets à matériaux Impact

طقم الريش المطرقية لثقب الجدران Impact. 5 قطع



| | | | | | | | |
|------|---|-----|---------------|-----|---|---|--------|
| 4,0 | - | 75 | 2 608 590 090 | P1k | 5 | 1 | 435031 |
| 5,0 | | 85 | | | | | |
| 6,0 | | 100 | | | | | |
| 8,0 | | 120 | | | | | |
| 10,0 | | 120 | | | | | |

Assortiment de 8 forets à matériaux Impact

طقم الريش المطرقية لثقب الجدران Impact. 8 قطع



| | | | | | | | |
|------|---|-----|---------------|-----|---|---|--------|
| 3,0 | - | 60 | 2 608 590 091 | P1k | 8 | 1 | 435048 |
| 4,0 | | 75 | | | | | |
| 5,0 | | 85 | | | | | |
| 6,0 | | 100 | | | | | |
| 7,0 | | 100 | | | | | |
| 8,0 | | 120 | | | | | |
| 9,0 | | 120 | | | | | |
| 10,0 | | 120 | | | | | |

Forets polyvalents Multi Construction

ريش الثقب متعددة الاستخدامات Multi Construction

- ▶ Forets très performants et polyvalents, adaptés à la quasi-totalité des matériaux (plus besoin de changer constamment de foret)
- ▶ Hélice innovante à angle prononcé : évacuation rapide de la poussière et des copeaux
- ▶ Affûtage polyvalent spécial pour une progression rapide de travail
- ▶ Pointe nette entre les taillants principaux : centrage précis
- ▶ Corps en acier à outils allié : grande longévité

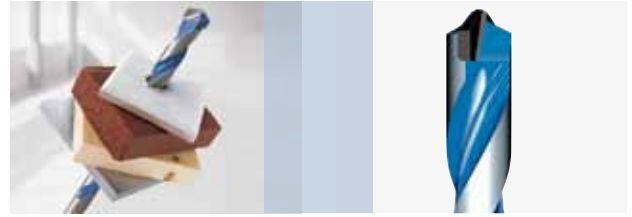

La solution par excellence pour la quasi-totalité des matériaux

Taillants en carbure de tungstène très coupants (affûtage multiple à la meule diamantée)

حلال المشاكل لجميع المواد تقريبا

قواطع حادة متعددة من كربيد التنجستين مجلخ على قاعدة ماسية

◀ ريشة الثقب متعددة الاستخدامات فائقة الأداء المناسبة لجميع الخامات تقريبا - دون الحاجة لتغيير ريش الثقب بشكل متكرر

◀ بريمة حادة مبتكرة لإزالة سريعة لغبار ورايش الثقب

◀ تضمن الرأس المجلخ الخاصة متعددة الاستخدامات مواصلة العمل بشكل سريع

◀ تصغير حافة القطع الرئيسية لتحقيق تمرکز دقيق

◀ جسم الريشة مصنوع من الفولاذ المسبوك المستخدم في تصنيع العدد لضمان عمر افتراضي مديد



Bosch drill bits bear the test mark from Prüfgemeinschaft Mauerbohrer e.V. (masonry drill bit testing association) (PGM).

The PGM seal is the guarantor for:

- Compliance with tight tolerances
- Precise drilled holes
- Firm hold of fixings

تحمّل ريش ثقب بوش علامة الاختبار من جمعية اختبار ريش ثقب الجدران. جمعية مسجلة (masonry drill bit testing association) (PGM)

يعد ختم PGM ضمانا لكل من:

- التطابق مع نسب تفاوت الإحكام
- دقة فتحات الثقب
- التثبيت المحكم لعناصر التثبيت

Forets polyvalents Multi Construction

ريش الثقب متعددة الاستخدامات Multi Construction

MULTI CONSTRUCTION



- ▶ Pour quasiment tous les matériaux d'aménagement intérieur tels que le béton, la maçonnerie, la brique, l'Eternit, les matériaux de construction légers, les matériaux multicouches, la céramique et les carrelages, le bois, le plastique, l'acier de construction, les tôles métalliques, l'aluminium
- ▶ Des résultats parfaits pour le perçage rotatif ou à percussion
- ▶ Couleur du foret : bleu, poli

- ◀ مناسبة تقريبا لجميع المواد المستخدمة في أعمال التركيبات الداخلية، مثلا الخرسانة، الجدران، الطوب، الإيتيرنت، مواد البناء الخفيفة، المواد متعددة الطبقات، السيراميك والبلاط، الخشب، البلاستيك، فولاذ الهياكل، الصفائح المعدنية، الألومنيوم
- ◀ نتائج ممتازة عند الثقب بالطرق أو بدون طرق
- ◀ لون ريشة الثقب: أزرق، لامع

| Caractéristiques du produit | خصائص المنتج | Informations concernant la commande | معلومات الطلب |
|---|--------------|-------------------------------------|---------------|
| Diamètre (D) (mm) القطر (D) مم | 3,0 | 2 608 595 359 | 328753 |
| Longueur de travail (L1) (mm) طول قطاع العمل (L1) مم | 40 | 2 608 596 050 | 044790 |
| Longueur totale (L2) (mm) الطول الإجمالي (L2) مم | 70 | 2 608 596 051 | 044806 |
| Référence رقم الجزء | | PC1d | |
| Type d'emballage نوع التغليف | | 1 | |
| NPP: nombre de pièces par emballage كمية عبوة البيع | | 5 | |
| UC: unité de commande كمية عبوة التوريد | | 5 | |
| Code EAN باركود | | | 3165140... |
| | | | 3165140... |

Forets polyvalents Multi Construction

ريش الثقب متعددة الاستخدامات Multi Construction

MULTI CONSTRUCTION



| Caractéristiques du produit | خصائص المنتج | Informations concernant la commande | معلومات الطلب |
|-------------------------------------|---|---|--|
| Diamètre (D) (mm) القطر (D) (مم) | Longueur de travail (L1) (mm) طول قطاع العمل (L1) (مم) | Longueur totale (L2) (mm) الطول الإجمالي (L2) (مم) | Référence رقم الجزء Type d'emballage نوع التغليف MPPC : nombre de pièces par emballage كمية عبوة البيع UC : unité de commande كمية عبوة التوريد Code EAN 3165140... باركود 3165140... |
| 5,5 | 50 | 85 | 2 608 596 052 PC1d 1 5 044813 |
| 6,0 | 60 | 100 | 2 608 596 053 PC1d 1 5 044820 |
| 6,0 | 90 | 150 | 2 608 596 060 PC1d 1 5 044899 |
| 6,0 | 200 | 250 | 2 608 595 506 PC1d 1 1 366465 |
| 6,5 | 60 | 100 | 2 608 596 059 PC1d 1 5 044837 |
| 6,5 | 90 | 150 | 2 608 596 061 PC1d 1 5 044905 |
| 6,5 | 200 | 250 | 2 608 595 507 PC1d 1 1 366472 |
| 7,0 | 60 | 100 | 2 608 596 054 PC1d 1 5 044844 |
| 7,0 | 90 | 150 | 2 608 596 076 PC1d 1 5 046978 |
| 7,0 | 200 | 250 | 2 608 595 508 PC1d 1 1 366489 |
| 8,0 | 80 | 120 | 2 608 596 055 PC1d 1 5 044851 |
| 8,0 | 90 | 150 | 2 608 585 223 PC1d 1 5 462242 |
| 8,0 | 200 | 250 | 2 608 596 062 PC1d 1 1 044912 |
| 8,0 | 350 | 400 | 2 608 595 361 P1c 1 1 328777 |
| 9,0 | 80 | 120 | 2 608 596 056 PC1d 1 5 044868 |
| 10,0 | 80 | 120 | 2 608 596 057 PC1d 1 5 044875 |
| 10,0 | 90 | 150 | 2 608 585 224 PC1d 1 5 462259 |
| 10,0 | 200 | 250 | 2 608 596 063 PC1d 1 1 044929 |
| 11,0 | 90 | 150 | 2 608 595 360 PC1d 1 5 328760 |
| 12,0 | 90 | 150 | 2 608 596 058 PC1d 1 5 044882 |
| 12,0 | 200 | 250 | 2 608 596 064 PC1d 1 1 044936 |
| 14,0 | 200 | 250 | 2 608 596 065 PC1d 1 1 044943 |
| 4,0 | 40 | 75 | 2 608 587 146 P1a 10 1 587594 |
| 5,0 | 50 | 85 | 2 608 587 147 P1a 10 1 587600 |
| 5,5 | 50 | 85 | 2 608 587 148 P1a 10 1 587617 |
| 6,0 | 60 | 100 | 2 608 587 149 P1a 10 1 587624 |
| 6,5 | 60 | 100 | 2 608 587 150 P1a 10 1 587631 |
| 7,0 | 60 | 100 | 2 608 587 151 P1a 10 1 587648 |
| 8,0 | 80 | 120 | 2 608 587 152 P1a 10 1 587655 |
| 10,0 | 80 | 120 | 2 608 587 153 P1a 8 1 587662 |

أطقم ريش الثقب متعددة الاستخدامات Multi Construction Coffrets de forets polyvalents Multi Construction

| Diamètre (mm) القطر (مم) | Longueur de travail (mm) طول (أطول) القطع العمل (مم) | Longueur totale (mm) الطول الإجمالي (أطول) (مم) | Taille du coffret مقاس الطقم | Référence رقم الجزء | Type d'emballage نوع التعبئة | IPPE : nombre de pièces par emballage كمية عبوة البيع | UC : unité de commande كمية عبوة التوريد | Code EAN 3165140... باركود |
|-----------------------------|---|--|---------------------------------|------------------------|---------------------------------|--|---|----------------------------------|
|-----------------------------|---|--|---------------------------------|------------------------|---------------------------------|--|---|----------------------------------|

Coffret de 4 forets polyvalents Multi Construction, Robust Line

طقم ريش الثقب متعددة الاستخدامات Multi Construction من نوع Robust Line 4 قطع

| Diamètre (mm) | Longueur de travail (mm) | Longueur totale (mm) | Taille du coffret | Référence | Type d'emballage | IPPE : nombre de pièces par emballage | UC : unité de commande | Code EAN |
|---------------|--------------------------|----------------------|-------------------|---------------|------------------|---------------------------------------|------------------------|----------|
| 4,0 | 40 | 75 | A | 2 607 010 521 | P1k | 4 | 1 | 446051 |
| 5,0 | 50 | 85 | | | | | | |
| 6,0 | 60 | 100 | | | | | | |
| 8,0 | 80 | 120 | | | | | | |



Taille du coffret A :

156,5 x 69,5 x 21,5 mm

مقاس الطقم A:

مقاس الطقم A: 156.5 x 69.5 x 21.5 mm

Coffret de 7 forets polyvalents Multi Construction, Robust Line

طقم ريش الثقب متعددة الاستخدامات Multi Construction من نوع Robust Line 7 قطع

| Diamètre (mm) | Longueur de travail (mm) | Longueur totale (mm) | Taille du coffret | Référence | Type d'emballage | IPPE : nombre de pièces par emballage | UC : unité de commande | Code EAN |
|---------------|--------------------------|----------------------|-------------------|---------------|------------------|---------------------------------------|------------------------|----------|
| 4,0 | 40 | 75 | D | 2 607 010 543 | P1k | 7 | 1 | 446273 |
| 5,0 | 50 | 85 | | | | | | |
| 6,0 | 60 | 100 | | | | | | |
| 6,0 | 60 | 100 | | | | | | |
| 8,0 | 80 | 120 | | | | | | |
| 10,0 | 80 | 120 | | | | | | |
| 12,0 | 90 | 150 | | | | | | |



Taille du coffret D :

197,0 x 87,5 x 21,5 mm

مقاس الطقم D:

مقاس الطقم D: 197.0 x 87.5 x 21.5 mm

Forets à carrelage Expert for Ceramic

ريش ثقب بلاط السيراميك Expert for Ceramic

- ▶ Forets à carrelage idéaux pour tous les carrelages tendres à mi-durs
- ▶ Mise en carbure de tungstène affûtée à la meule diamantée pour un amorçage précis du perçage sans risque de ripage du foret
- ▶ **Nouveau** : aucune lubrification n'est nécessaire – permet de travailler proprement



- ◀ ريشة ثقب مثالية لجميع أنواع البلاط من الأملس إلى متوسط الكثافة
- ◀ قواطع من كربيد التنجستين المجليخ بالماس لبدء عملية النقب بدقة ومنع ريشة الثقب من «الانحراف»
- ◀ **جديد**: لم تعد هناك ضرورة للتبريد - تتيح إجراء الأعمال بطريقة نظيفة

Forets à carrelage Expert for Ceramic

ريش ثقب بلاط السيراميك Expert for Ceramic

- expert  **Ceramic** ▶ **Pour** tous les carrelages tendres à mi-durs, la porcelaine, la céramique et le verre non trempé
- ▶ Couleur du foret : blanc
- ▶ **Remarque** : travailler à faible vitesse et sans percussion. Aucune lubrification n'est nécessaire.

- ◀ مناسبة لجميع أنواع البلاط من الأملس إلى متوسط الكثافة والبورسلين والسيراميك والزجاج غير المقسى
- ◀ لون ريشة الثقب: أبيض
- ◀ **ملحوظة**: تستخدم مع السرعات المنخفضة وبدون عملية طرق. لا تحتاج لتبريد.



| Diamètre (mm) القطر مع | Longueur totale (mm) الطول الإجمالي مع | Référence رقم الجزء | Type d'emballage نوع التعبئة | Nombre de pièces par emballage كمية العبوة | Unité de commande أرشفة كمية طلب | Code EAN 3165140... باركود 3165140... |
|---------------------------|---|------------------------|---------------------------------|---|-------------------------------------|--|
| 3.0 | 70 | 2 608 587 157 | PC1a | 1 | 5 | 599184 |
| 4.0 | 70 | 2 608 587 158 | PC1a | 1 | 5 | 599191 |
| 5.0 | 70 | 2 608 587 159 | PC1a | 1 | 5 | 599207 |
| 5.5 | 70 | 2 608 587 160 | PC1a | 1 | 5 | 599214 |
| 6.0 | 80 | 2 608 587 161 | PC1a | 1 | 5 | 599221 |
| 6.5 | 80 | 2 608 587 162 | PC1a | 1 | 5 | 599238 |
| 7.0 | 80 | 2 608 587 163 | PC1a | 1 | 5 | 599245 |
| 8.0 | 80 | 2 608 587 164 | PC1a | 1 | 5 | 599252 |
| 10.0 | 90 | 2 608 587 165 | PC1a | 1 | 5 | 599269 |
| 12.0 | 90 | 2 608 587 166 | PC1a | 1 | 5 | 599276 |
| 14.0 | 90 | 2 608 587 167 | PC1a | 1 | 5 | 599283 |
| 16.0 | 90 | 2 608 587 168 | PC1a | 1 | 5 | 599290 |

Assortiments de 5 forets à carrelage Expert for Ceramic

أطقم ريش ثقب لبلاط السيراميك Expert for Ceramic من 5 قطع

| Diamètre (mm) القطر (مم) | Longueur totale (mm) الطول الإجمالي (مم) | Référence رقم الجزء | Type d'emballage نوع التغليف | Nombre de pièces par emballage كمية العبوة | Unité de commande* أدنى كمية طلب | Code EAN 3165140... باركود 3165140... |
|---|---|------------------------|---------------------------------|---|-------------------------------------|--|
| Caractéristiques du produit خصائص المنتج | Informations concernant la commande | | | معلومات الطلب | | |

Assortiment de 5 forets à carrelage Expert for Ceramic

أطقم ريش ثقب لبلاط السيراميك Expert for Ceramic من 5 قطع



| | | | | | | | |
|------|----|---------------|-----|---|---|--------|---|
| 4.0 | 70 | 2 608 587 169 | P1k | 5 | 1 | 599306 | * |
| 5.0 | 70 | | | | | | |
| 6.0 | 80 | | | | | | |
| 8.0 | 80 | | | | | | |
| 10.0 | 90 | | | | | | |
| 5.5 | 70 | 2 608 587 170 | P1k | 5 | 1 | 599863 | * |
| 6.0 | 80 | | | | | | |
| 7.0 | 80 | | | | | | |
| 8.0 | 80 | | | | | | |
| 10.0 | 90 | | | | | | |

* Disponible à partir de mars 2011

* متوفر ابتداءً من مارس 2011

X5L :

robustesse extrême et
durée de vie exceptionnelle

الريش X5L :

متانة فائقة وعمر افتراضي
طويل منقطع النظير

Arête de coupe de forme spéciale

حافة قطع مصممة بشكل متميز

- ▶ Vitesse de perçage élevée et constante dans le béton (non armé et armé)

◀ سرعة ثقب عالية ثابتة في
الخرسانة والخرسانة المسلحة

Surface et géométrie de l'hélice résistantes aux contraintes de déformation

سطح محزز وتصميم هندسي بدرجة متألية لتحمل الإجهادات

- ▶ Faibles vibrations, perçage régulier

◀ اهتزازات قليلة، عملية ثقب
سلسة

Pointe de centrage conique

رأس مستدق متمركز مخروطي

- ▶ Guidage optimal lors du perçage

◀ توجيه مثالي عند الثقب

Tête en carbure massif à 4 arêtes de coupe

رأس رباعي القواطع من الكرييد بكامله

- ▶ Aucun risque de blocage dans le béton

◀ لا توجد خطورة من الانحصار في
الخرسانة

Témoin d'usure

مؤشر التآكل

- ▶ Témoin d'usure pour un diamètre de perçage précis

◀ مؤشر لضمان دقة أقطار الثقوب

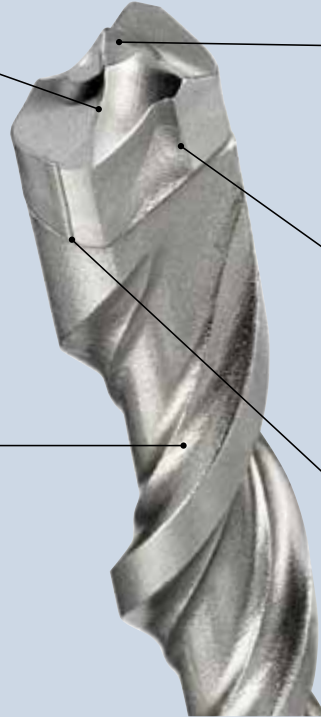

Forets X5L, pour perceur SDS-plus

ريش الثقب المطرقية X5L, SDS-plus

X5L

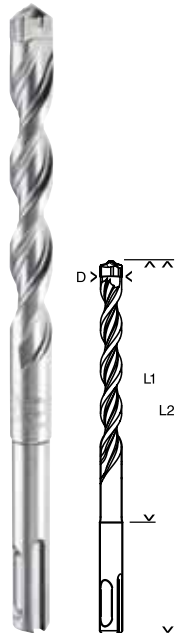

| Diamètre (D) (mm) القطر (D) مم | Longueur de travail (L1) (mm) طول قطع العمل (L1) مم | Longueur totale (L2) (mm) الطول الإجمالي (L2) مم | Référence رقم الجزء | Type d'emballage نوع التعبئة | NPE : nombre de pièces par emballage كمية عبوة البيع | UC : unité de commande كمية عبوة التوريد | Code EAN 3165140... باركود |
|---|---|--|------------------------|---------------------------------|---|---|----------------------------------|
| Caractéristiques du produit خصائص المنتج | Informations concernant la commande | | معلومات الطلب | | | | |
| 5,0 | 50 | 110 | 2 608 585 023 | P1e | 1 | 1 | 439909 |
| 5,0 | 100 | 160 | 2 608 585 024 | P1e | 1 | 1 | 439916 |
| 5,0 | 150 | 210 | 2 608 585 025 | P1e | 1 | 1 | 439923 |
| 5,5 | 50 | 110 | 2 608 585 026 | P1e | 1 | 1 | 439930 |
| 5,5 | 100 | 160 | 2 608 585 027 | P1e | 1 | 1 | 439947 |
| 6,0 | 50 | 115 | 2 608 585 028 | P1e | 1 | 1 | 439954 |
| 6,0 | 100 | 165 | 2 608 585 029 | P1e | 1 | 1 | 439961 |
| 6,0 | 150 | 215 | 2 608 585 030 | P1e | 1 | 1 | 439978 |
| 6,0 | 200 | 265 | 2 608 585 031 | P1e | 1 | 1 | 439985 |
| 6,5 | 50 | 115 | 2 608 585 032 | P1e | 1 | 1 | 439992 |
| 6,5 | 100 | 165 | 2 608 585 033 | P1e | 1 | 1 | 440004 |
| 6,5 | 200 | 265 | 2 608 585 035 | P1e | 1 | 1 | 440028 |
| 6,5 | 250 | 315 | 2 608 587 171 | P1e | 1 | 1 | 604895 |
| 7,0 | 50 | 115 | 2 608 585 036 | P1e | 1 | 1 | 440035 |
| 7,0 | 100 | 165 | 2 608 585 037 | P1e | 1 | 1 | 440042 |
| 7,0 | 150 | 215 | 2 608 585 943 | P1e | 1 | 1 | 522175 |
| 8,0 | 50 | 115 | 2 608 585 038 | P1e | 1 | 1 | 440059 |
| 8,0 | 100 | 165 | 2 608 585 039 | P1e | 1 | 1 | 440066 |
| 8,0 | 150 | 215 | 2 608 585 040 | P1e | 1 | 1 | 440073 |
| 8,0 | 200 | 265 | 2 608 585 041 | P1e | 1 | 1 | 440080 |
| 8,0 | 250 | 265 | 2 608 587 172 | P1e | 1 | 1 | 604901 |
| 8,0 | 300 | 365 | 2 608 585 042 | P1e | 1 | 1 | 440097 |
| 8,0 | 400 | 465 | 2 608 585 043 | P1e | 1 | 1 | 440103 |

Forets pour perforateurs X5L, SDS-plus

ريش الثقب المطرقية X5L, SDS-plus

| Diamètre (D) (mm) القطر (D) مم | Longueur de travail (L1) (mm) طول قطاع العمل (L1) مم | Longueur totale (L2) (mm) الطول الإجمالي (L2) مم | Informations concernant la commande | معلومات الطلب |
|---|--|--|--|--|
| Caractéristiques du produit خصائص المنتج | | | Référence رقم الجزء | |
| | | | Type d'emballage نوع التغليف | MPPE : nombre de pièces par emballage كمية عبوة البيع |
| | | | UC : unité de commande 3165140... باركود | Code EAN 3165140... 3165140... |
| 10,0 | 50 | 115 | 2 608 585 044 | P1e 1 1 440110 |
| 10,0 | 100 | 165 | 2 608 585 045 | P1e 1 1 440127 |
| 10,0 | 150 | 215 | 2 608 585 046 | P1e 1 1 440134 |
| 10,0 | 200 | 265 | 2 608 585 047 | P1e 1 1 440141 |
| 10,0 | 250 | 315 | 2 608 587 173 | P1e 1 1 604918 |
| 10,0 | 300 | 365 | 2 608 585 048 | P1e 1 1 440158 |
| 10,0 | 400 | 465 | 2 608 585 049 | P1e 1 1 440165 |
| 12,0 | 100 | 165 | 2 608 585 050 | P1e 1 1 440172 |
| 12,0 | 150 | 215 | 2 608 585 051 | P1e 1 1 440189 |
| 12,0 | 200 | 265 | 2 608 585 052 | P1e 1 1 440196 |
| 12,0 | 300 | 365 | 2 608 585 053 | P1e 1 1 440202 |
| 12,0 | 400 | 465 | 2 608 585 054 | P1e 1 1 440219 |
| 15,0 | 100 | 165 | 2 608 587 178 | P1e 1 1 605601 |
| 15,0 | 200 | 265 | 2 608 587 179 | P1e 1 1 605618 |
| 16,0 | 150 | 215 | 2 608 587 180 | P1e 1 1 605625 |
| 16,0 | 200 | 265 | 2 608 587 181 | P1e 1 1 605632 |
| 16,0 | 400 | 465 | 2 608 587 182 | P1e 1 1 605649 |
| 14,0 | 100 | 165 | 2 608 585 944 | P1e 1 1 522182 |
| 14,0 | 150 | 215 | 2 608 585 945 | P1e 1 1 522199 |
| 14,0 | 200 | 265 | 2 608 585 946 | P1e 1 1 522205 |
| 14,0 | 300 | 365 | 2 608 585 947 | P1e 1 1 522212 |
| 14,0 | 400 | 465 | 2 608 585 948 | P1e 1 1 522229 |



| | | | | |
|------|-----|-----|---------------|-----------------|
| 5,0 | 50 | 110 | 2 608 585 055 | P1a 10 1 440226 |
| 5,0 | 100 | 160 | 2 608 585 056 | P1a 10 1 440233 |
| 5,5 | 100 | 160 | 2 608 585 057 | P1a 10 1 440240 |
| 6,0 | 50 | 115 | 2 608 585 058 | P1a 10 1 440257 |
| 6,0 | 100 | 165 | 2 608 585 059 | P1a 10 1 440264 |
| 6,0 | 150 | 215 | 2 608 585 060 | P1a 10 1 440271 |
| 6,5 | 100 | 165 | 2 608 585 061 | P1a 10 1 440288 |
| 6,5 | 200 | 265 | 2 608 585 949 | P1a 10 1 522236 |
| 6,5 | 250 | 315 | 2 608 587 174 | P1a 10 1 604925 |
| 7,0 | 100 | 165 | 2 608 585 950 | P1a 10 1 522243 |
| 7,0 | 150 | 215 | 2 608 585 951 | P1a 10 1 522250 |
| 8,0 | 50 | 115 | 2 608 585 062 | P1a 10 1 440295 |
| 8,0 | 100 | 165 | 2 608 585 063 | P1a 10 1 440301 |
| 8,0 | 150 | 215 | 2 608 585 064 | P1a 10 1 440318 |
| 8,0 | 200 | 265 | 2 608 587 175 | P1a 10 1 604932 |
| 8,0 | 250 | 315 | 2 608 587 176 | P1a 10 1 604949 |
| 10,0 | 100 | 165 | 2 608 585 065 | P1a 10 1 440325 |
| 10,0 | 150 | 215 | 2 608 585 066 | P1a 10 1 440332 |
| 10,0 | 200 | 265 | 2 608 585 067 | P1a 10 1 440349 |
| 10,0 | 250 | 315 | 2 608 587 177 | P1a 10 1 604956 |
| 12,0 | 100 | 165 | 2 608 585 068 | P1a 10 1 440356 |
| 12,0 | 150 | 215 | 2 608 585 069 | P1a 10 1 440363 |

Speed X :

le nouveau recordman de vitesse

الريشة Speed X :

الأسرع بين مثيلاتها

Capacité d'enlèvement de matière inégalée

قدرة فتاكة منقطعة النظير

- ▶ Taillant en S en carbure de tungstène extrêmement agressif et robuste.
- ◀ قاطع كربيد التنجستين S فائق المتانة وشديد الصلابة.

Longévité élevée et constante

عمر افتراضي طويل مستدام

- ▶ Tête courte et canaux larges pour une évacuation sans friction de la poussière de perçage. Echauffement minimal.
- ◀ رأس قصير مع قنوات غبار كبيرة نسبياً لإزالة غبار الثقب بسلاسة. أدنى حد للسخونة المتولدة.

Centrage parfait

تمركز مثالي

- ▶ Pointe de centrage active pour un guidage optimal lors du perçage du béton (non armé et armé).
- ◀ رأس مستدق ذو تمركز فعال للتوجيه المثالي عند النقبة في الخرسانة والخرسانة المسلحة.

Vitesse de perçage extrême

أعلى سرعة ثقب

- ▶ Taillants secondaires disposés en biais pour un perçage plus agressif.
- ◀ قواطع جانبية مائلة للوصول إلى معدل ثقب كبير.



Forets pour perceurs Speed X, SDS-plus

ريشة الثقب المطرقية Speed X, SDS-plus

Speed X

- ▶ Pour le béton (non armé et armé) et les ouvrages de maçonnerie
- ▶ Pour tous les perceurs à mandrin SDS-plus
- ▶ **Nouveau** : emballage refermable pour professionnels

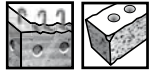

- ◀ مناسبة للخرسانة والخرسانة المسلحة والجدران
- ◀ يمكن استخدامها في جميع المطارق الدورانية مع مثبت الأداة SDS-plus
- ◀ جديد: عبوة قابلة لإعادة الغلق للمحترفين

| Caractéristiques du produit | خصائص المنتج | Informations concernant la commande | معلومات الطلب |
|-----------------------------------|---|---|------------------------|
| Diamètre (D) (mm) القطر (D) مم | Longueur de travail (L1) (mm) طول قطاع العمل (L1) مم | Longueur totale (L2) (mm) الطول الإجمالي (L2) مم | Référence رقم الجزء |
| 16 | 200 | 250 | 2 608 586 717 |
| 16 | 400 | 450 | 2 608 586 718 |
| 18 | 200 | 250 | 2 608 586 719 |
| 18 | 400 | 450 | 2 608 586 720 |
| 20 | 200 | 250 | 2 608 586 721 |
| 20 | 400 | 450 | 2 608 586 722 |
| 22 | 200 | 250 | 2 608 586 723 |
| 22 | 400 | 450 | 2 608 586 724 |
| 24 | 400 | 450 | 2 608 586 725 |
| 25 | 400 | 450 | 2 608 586 726 |
| 28 | 400 | 450 | 2 608 586 727 |
| 30 | 400 | 450 | 2 608 586 728 |

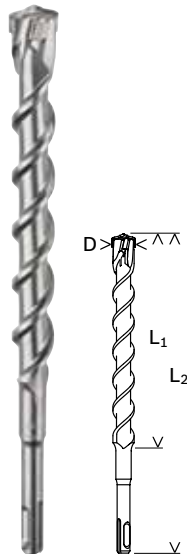

Forets S4L SDS-plus :

une longévité extraordinaire, même avec du béton armé.

ريش الثقب SDS-plus S4L :

عمر افتراضي طويل للغاية للعمل في الخرسانة والخرسانة المسلحة.



1. Trempe de 46 à 54 HRC
درجة الصلابة 46 - 54 HRC.



2. Trempe de 46 à 54 HRC
درجة الصلابة 46 - 54 HRC.

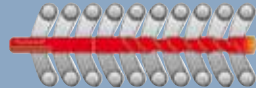

Les forets Bosch portent l'estampille de l'organisme de contrôle des forets de maçonnerie PGM (Prüfgesellschaft Mauerbohrer e.V.).

تحمل ريش ثقب بوش علامة الاختبار من جمعية اختبار ريش ثقب الجدران. جمعية مسجلة (masonry drill bit testing association) (PGM)

L'estampille PGM garantit :

- des tolérances serrées,
- des trous de dimensions précises,
- une bonne tenue des chevilles.

يعد ختم PGM ضمانًا لكل من:

- التطابق مع نسب تفاوت الإحكام
- دقة فتحات الثقب
- التثبيت المحكم لعناصر التثبيت

Des trous de perçage encore plus précis.

- ▶ Revêtement de l'hélice de perçage optimisé.

Technologie de brasage et de trempe par induction :

- ▶ Trempe en deux étapes :
 1. Brasage à haute température de la tête de perçage.
 2. Trempe / Revenu :
- ▶ Dureté de la pointe et de l'hélice adaptée de manière optimale au diamètre de perçage.

Traitement spécial de la surface de l'hélice :

- ▶ Revêtement dense
- ▶ et uniformément lisse.
- ▶ Longévité accrue grâce à une réduction du frottement.
- ▶ Transport rapide de la poussière de perçage.

فتحات ثقب أكثر دقة:

- ▶ تحسين السطح لريشة الثقب.

تقنية اللحام بالنحاس والتصليد بالطريقة الحديثة:

- ▶ تتم عملية التصليد على مرحلتين:

1. اللحام بالنحاس لرأس الثقب تحت درجة حرارة عالية.
2. التصليد/التلدين.

- ▶ درجات صلابة مختلفة للرأس وحزم محسّن بما يتلاءم مع أي قطر ثقب.

معالجة خاصة لسطح حز الريشة:

- ▶ دمج السطح بشكل أقوى.
- ▶ سطح أملس دائما.
- ▶ عمر افتراضي طويل بسبب قلة الاحتكاك.
- ▶ إزالة غبار الثقب بشكل أسرع.

Forets S4L, pour perforateurs SDS-plus**ريش الثقب المطرقية S4L, SDS-plus****S4L**

- ▶ Pour le béton (non armé et armé) et les ouvrages de maçonnerie
- ▶ Pour tous les perforateurs à mandrin SDS-plus



- ▶ مناسبة للخرسانة والخرسانة المسلحة والجدران
- ▶ ملائمة لجميع المطارق الدورانية مع مثبت الأداة SDS-plus

| Caractéristiques du produit | خصائص المنتج | Informations concernant la commande | معلومات الطلب |
|-------------------------------------|---|---|------------------------|
| Diamètre (D) (mm) القطر (D) (مم) | Longueur de travail (L1) (mm) طول نطاق العمل (L1) (مم) | Longueur totale (L2) (mm) الطول الإجمالي (L2) (مم) | Référence رقم الجزء |
| 3,5 | 50 | 110 | 2 608 597 773 |
| 3,5 | 75 | 135 | 2 608 585 596 |
| 4,0 | 50 | 110 | 1 618 596 231 |
| 4,0 | 100 | 160 | 2 608 597 774 |
| Type d'emballage نوع التغليف | IPPE : nombre de pièces par emballage كمية عبوة البيع | UC : unité de commande كمية عبوة التوزيع | Code EAN باركود |
| P2e | 1 | 5 | 189057 |
| P2e | 1 | 5 | 483308 |
| P2e | 1 | 5 | 028073 |
| P2e | 1 | 5 | 189064 |

Forets S4L, pour perforateurs SDS-plus

ريش الثقب المطرقية S4L, SDS-plus

| Diamètre (D) (mm) القطر (D) مم | Longueur de travail (L1) (mm) طول قطاع العمل (L1) مم | Longueur totale (L2) (mm) الطول الإجمالي (L2) مم | Informations concernant la commande | معلومات الطلب |
|---|--|--|--|---|
| Caractéristiques du produit خصائص المنتج | | | معلومات الطلب | |
| | | | Référence رقم الجزء | Type d'emballage نوع التغليف |
| | | | MPPF : nombre de pièces par emballage كمية عبوة البيع | UC : unité de commande كمية عبوة التوريد |
| | | | Code EAN 3165140... باركود 3165140... | |
| 5,0 | 50 | 110 | 1 618 596 164 | P2e 1 5 027724 |
| 5,0 | 100 | 160 | 1 618 596 189 | P2e 1 5 027977 |
| 5,0 | 150 | 210 | 2 608 596 199 | P2e 1 5 074391 |
| 5,0 | 200 | 260 | 2 608 585 597 | P2e 1 5 483315 |
| 5,0 | 250 | 310 | 2 608 585 598 | P2e 1 5 483322 |
| 5,0 | 400 | 460 | 2 608 585 599 | P2e 1 1 483339 |
| 5,5 | 50 | 110 | 1 618 596 165 | P2e 1 5 027731 |
| 5,5 | 100 | 160 | 2 608 596 146 | P2e 1 5 045957 |
| 5,5 | 150 | 210 | 2 608 597 775 | P2e 1 5 189071 |
| 5,5 | 200 | 260 | 2 608 597 776 | P2e 1 5 189088 |
| 5,5 | 250 | 310 | 2 608 585 600 | P2e 1 5 483346 |
| 5,5 | 400 | 460 | 2 608 585 601 | P2e 1 1 483353 |
| 6,0 | 50 | 110 | 1 618 596 166 | P2e 1 5 027748 |
| 6,0 | 100 | 160 | 1 618 596 167 | P2e 1 5 027755 |
| 6,0 | 150 | 210 | 2 608 596 115 | P2e 1 5 045148 |
| 6,0 | 200 | 260 | 2 608 597 777 | P2e 1 5 189095 |
| 6,0 | 250 | 310 | 2 608 585 602 | P2e 1 5 483360 |
| 6,0 | 400 | 460 | 2 608 585 603 | P2e 1 1 483377 |
| 6,5 | 50 | 110 | 1 618 596 168 | P2e 1 5 027762 |
| 6,5 | 100 | 160 | 1 618 596 169 | P2e 1 5 027779 |
| 6,5 | 150 | 210 | 2 608 597 778 | P2e 1 5 189101 |
| 6,5 | 200 | 260 | 2 608 597 779 | P2e 1 5 189118 |
| 6,5 | 250 | 310 | 2 608 597 780 | P2e 1 5 189125 |
| 6,5 | 350 | 410 | 2 608 595 503 | P2e 1 1 353182 |
| 7,0 | 50 | 110 | 1 618 596 170 | P2e 1 5 027786 |
| 7,0 | 100 | 160 | 1 618 596 171 | P2e 1 5 027793 |
| 7,0 | 150 | 210 | 2 608 597 130 | P2e 1 5 098588 |
| 8,0 | 50 | 110 | 1 618 596 172 | P2e 1 5 027809 |
| 8,0 | 100 | 160 | 1 618 596 173 | P2e 1 5 027816 |
| 8,0 | 150 | 210 | 1 618 596 174 | P2e 1 5 027823 |
| 8,0 | 200 | 260 | 1 618 596 264 | P2e 1 5 028332 |
| 8,0 | 250 | 310 | 2 608 597 944 | P2e 1 5 260237 |
| 8,0 | 400 | 460 | 2 608 596 116 | P2e 1 1 045155 |
| 8,0 | 550 | 610 | 2 608 596 183 | P2e 1 1 047593 |
| 9,0 | 100 | 160 | 2 608 596 158 | P2e 1 5 046381 |
| 9,0 | 150 | 210 | 1 618 596 175 | P2e 1 5 027830 |
| 10,0 | 50 | 110 | 1 618 596 176 | P2e 1 5 027847 |
| 10,0 | 100 | 160 | 1 618 596 177 | P2e 1 5 027854 |
| 10,0 | 150 | 210 | 1 618 596 265 | P2e 1 5 028349 |
| 10,0 | 200 | 260 | 1 618 596 178 | P2e 1 5 027861 |
| 10,0 | 250 | 310 | 1 618 596 315 | P2e 1 5 046305 |
| 10,0 | 300 | 360 | 1 618 596 266 | P2e 1 1 028356 |
| 10,0 | 400 | 460 | 1 618 596 267 | P2e 1 1 028363 |
| 10,0 | 550 | 610 | 2 608 596 117 | P2e 1 1 045162 |
| 10,0 | 950 | 1000 | 2 608 597 122 | P2e 1 1 098502 |
| 11,0 | 100 | 160 | 1 618 596 179 | P2e 1 5 027878 |
| 11,0 | 150 | 210 | 1 618 596 316 | P2e 1 5 046312 |
| 11,0 | 200 | 260 | 1 618 596 180 | P2e 1 5 027885 |

Forêts pour perforateurs S4L, SDS-plus

ريش الثقب المطرقية S4L, SDS-plus

| Diamètre (D) (mm) القطر (D) مم | Longueur de travail (L1) (mm) طول قطع العمل (L1) مم | Longueur totale (L2) (mm) الطول الإجمالي (L2) مم | Informations concernant la commande | معلومات الطلب |
|---|---|--|--|--|
| Caractéristiques du produit خصائص المنتج | | | Référence رقم الجزء | |
| | | | Type d'emballage نوع التغليف | MPPF : nombre de pièces par emballage كمية عبوة التغليف |
| | | | UC : unité de commande 3165140... باركود | Code EAN 3165140... 3165140... |
| 12,0 | 100 | 160 | 1 618 596 181 | P2e 1 5 027892 |
| 12,0 | 150 | 210 | 1 618 596 268 | P2e 1 5 028370 |
| 12,0 | 200 | 260 | 1 618 596 182 | P2e 1 5 027908 |
| 12,0 | 250 | 310 | 2 608 597 782 | P2e 1 5 189149 |
| 12,0 | 300 | 360 | 2 608 585 606 | P2e 1 5 483407 |
| 12,0 | 400 | 460 | 1 618 596 269 | P2e 1 1 028387 |
| 12,0 | 550 | 610 | 1 618 596 224 | P2e 1 1 028035 |
| 12,0 | 950 | 1000 | 2 608 597 123 | P2e 1 1 098519 |
| 13,0 | 100 | 160 | 1 618 596 183 | P2e 1 5 027915 |
| 13,0 | 150 | 210 | 1 618 596 318 | P2e 1 5 046329 |
| 13,0 | 200 | 260 | 1 618 596 184 | P2e 1 5 027922 |
| 14,0 | 100 | 160 | 1 618 596 185 | P2e 1 5 027939 |
| 14,0 | 150 | 210 | 1 618 596 270 | P2e 1 5 028394 |
| 14,0 | 200 | 260 | 1 618 596 186 | P2e 1 5 027946 |
| 14,0 | 250 | 310 | 1 618 596 271 | P2e 1 5 028400 |
| 14,0 | 400 | 460 | 2 608 596 118 | P2e 1 1 045179 |
| 14,0 | 550 | 610 | 1 618 596 225 | P2e 1 1 028042 |
| 14,0 | 950 | 1000 | 2 608 597 124 | P2e 1 1 098526 |
| 15,0 | 100 | 160 | 1 618 596 187 | P2e 1 5 027953 |
| 15,0 | 200 | 260 | 1 618 596 188 | P2e 1 5 027960 |
| 15,0 | 400 | 460 | 1 618 596 257 | P2e 1 1 028264 |
| 16,0 | 150 | 210 | 2 608 596 185 | P2e 1 1 047616 |
| 16,0 | 200 | 260 | 2 608 585 607 | P2e 1 1 483414 |
| 16,0 | 250 | 310 | 2 608 596 186 | P2e 1 1 047623 |
| 16,0 | 400 | 460 | 1 618 596 259 | P2e 1 1 028288 |
| 16,0 | 550 | 610 | 1 618 596 226 | P2e 1 1 028059 |
| 16,0 | 950 | 1000 | 2 608 597 125 | P2e 1 1 098533 |
| 17,0 | 150 | 210 | 1 618 596 203 | P2e 1 1 027991 |
| 17,0 | 250 | 300 | 2 608 585 952 | P2e 1 1 522267 |
| 17,0 | 400 | 450 | 2 608 585 953 | P2e 1 1 522410 |
| 18,0 | 150 | 200 | 1 618 596 204 | P2e 1 5 028004 |
| 18,0 | 250 | 300 | 1 618 596 319 | P2e 1 1 046336 |
| 18,0 | 400 | 450 | 1 618 596 260 | P2e 1 1 028295 |
| 18,0 | 550 | 600 | 2 608 596 120 | P2e 1 1 045193 |
| 18,0 | 950 | 1000 | 2 608 597 126 | P2e 1 1 098540 |
| 19,0 | 150 | 200 | 1 618 596 205 | P2e 1 1 028011 |
| 19,0 | 250 | 300 | 1 618 596 320 | P2e 1 1 046343 |
| 19,0 | 400 | 450 | 1 618 596 261 | P2e 1 1 028301 |
| 20,0 | 150 | 200 | 1 618 596 207 | P2e 1 1 028028 |
| 20,0 | 250 | 300 | 1 618 596 262 | P2e 1 1 028318 |
| 20,0 | 400 | 450 | 1 618 596 263 | P2e 1 1 028325 |
| 20,0 | 550 | 600 | 1 618 596 321 | P2e 1 1 046350 |
| 20,0 | 950 | 1000 | 2 608 597 127 | P2e 1 1 098557 |
| 22,0 | 200 | 250 | 1 618 596 232 | P2e 1 1 028080 |
| 22,0 | 400 | 450 | 1 618 596 233 | P2e 1 1 028097 |
| 22,0 | 550 | 600 | 2 608 596 123 | P2e 1 1 045223 |
| 22,0 | 950 | 1000 | 2 608 597 128 | P2e 1 1 098564 |
| 24,0 | 200 | 250 | 1 618 596 236 | P2e 1 1 028127 |
| 24,0 | 400 | 450 | 1 618 596 237 | P2e 1 1 028134 |

Forets pour perforateurs S4L, SDS-plus

ريش الثقب المطرقية S4L, SDS-plus

| Diamètre (D) (mm) القطر (D) مم | Longueur de travail (L1) (mm) طول قطاع العمل (L1) مم | Longueur totale (L2) (mm) الطول الإجمالي (L2) مم | Informations concernant la commande | معلومات الطلب |
|---|--|--|-------------------------------------|---------------|
| Caractéristiques du produit خصائص المنتج | | | معلومات الطلب | |
| 25,0 | 200 | 250 | 1 618 596 238 | 028141 |
| 25,0 | 400 | 450 | 1 618 596 239 | 028158 |
| 25,0 | 950 | 1000 | 2 608 597 129 | 098571 |
| 26,0 | 200 | 250 | 1 618 596 240 | 028165 |
| 26,0 | 400 | 450 | 1 618 596 241 | 028172 |



| Diamètre (D) (mm) القطر (D) مم | Longueur de travail (L1) (mm) طول قطاع العمل (L1) مم | Longueur totale (L2) (mm) الطول الإجمالي (L2) مم | Informations concernant la commande | معلومات الطلب |
|---|--|--|-------------------------------------|---------------|
| Caractéristiques du produit خصائص المنتج | | | معلومات الطلب | |
| 3,5 | 50 | 110 | 2 608 585 608 | 483421 |
| 3,5 | 75 | 135 | 2 608 585 609 | 483438 |
| 4,0 | 50 | 110 | 2 608 585 610 | 483445 |
| 4,0 | 100 | 160 | 2 608 585 611 | 483452 |
| 5,0 | 50 | 110 | 2 608 585 612 | 483469 |
| 5,0 | 100 | 160 | 2 608 585 613 | 483476 |
| 5,5 | 50 | 110 | 2 608 585 614 | 483483 |
| 5,5 | 100 | 160 | 2 608 585 615 | 483490 |
| 6,0 | 50 | 110 | 2 608 585 616 | 483506 |
| 6,0 | 100 | 160 | 2 608 585 617 | 483513 |
| 6,0 | 150 | 210 | 2 608 585 618 | 483520 |
| 6,5 | 100 | 160 | 2 608 585 619 | 483537 |
| 6,5 | 150 | 210 | 2 608 585 620 | 483544 |
| 6,5 | 200 | 260 | 2 608 585 621 | 483551 |
| 7,0 | 100 | 160 | 2 608 585 622 | 483568 |
| 8,0 | 100 | 160 | 2 608 585 623 | 483575 |
| 8,0 | 150 | 210 | 2 608 585 624 | 483582 |
| 8,0 | 200 | 260 | 2 608 585 625 | 483599 |
| 10,0 | 100 | 160 | 2 608 585 626 | 483605 |
| 10,0 | 150 | 210 | 2 608 585 627 | 483612 |
| 10,0 | 200 | 260 | 2 608 585 628 | 483629 |
| 12,0 | 100 | 160 | 2 608 585 629 | 483636 |
| 12,0 | 150 | 210 | 2 608 585 630 | 483643 |
| 12,0 | 200 | 260 | 2 608 585 631 | 483650 |

Forets pour perforateurs B8 SDS-plus

SDS-plus B8 ريش الثقب المطرقية

B8

- ▶ Les forets B8 sont de très grande qualité. Ils sont estampillés PGM (Prüfgemeinschaft Mauerbohrer). Cet estampillage garantit le respect de tolérances serrées pour la tenue des chevilles. Les têtes de perçage dotées de plaquettes en carbure de tungstène de grande qualité offrent des performances encore meilleures et ont également une excellente longévité. La forme inédite de l'hélice des forets B8 assure une évacuation rapide de la poussière de perçage et une transmission de l'effort optimale.
- ▶ Une tête de perçage renforcée et une forme d'hélice inédite garantissent une très bonne capacité de perçage dans le béton (non armé et armé) et les ouvrages de maçonnerie.

▶ تم اختبار ريش الثقب B8 فائقة الجودة من قبل جمعية اختبار ريش ثقب الجدران (masonry drill bit testing association) وذلك لضمان التطابق مع نسب تفاوت الإحكام الخاصة بنبات عناصر التثبيت. كما أن رأس الثقب محسنة الأداء والمزودة بطبقة من كربيد التنجستين عالي الجودة تضمن عمرا افتراضيا مديدا. بالإضافة إلى أن تصميم الحز الخاص للريشة B8 يتكفل بالإزالة السريعة لغبار الثقب ونقل القدرة بكفاءة عالية.

▶ التصميم القوي لرأس الريشة وتصميم الحز الخاص يضمنان أداء فائقا في الخرسانة والخرسانة المسلحة والجدران.

| Caractéristiques du produit | خصائص المنتج | Informations concernant la commande | معلومات الطلب | | | | |
|-------------------------------------|--|--|------------------------|---------------------------------|--|---|--|
| Diamètre (D) (mm) القطر (D) (مم) | Longueur de travail (L1) (mm) طول نطاق العمل (L1) (مم) | Longueur totale (L2) (mm) الطول الإجمالي (L2) (مم) | Référence رقم الجزء | Type d'emballage نوع التغليف | IPPE : nombre de pièces par emballage كمية عبوة البيع | UC : unité de commande كمية عبوة التوريد | Code EAN 3165140... باركود 3165140... |
| 4,0 | 50 | 110 | 2 608 684 600 | P1e | 1 | 10 | 342834 |
| 4,0 | 100 | 160 | 2 608 684 550 | P1e | 1 | 5 | 483803 |
| 5,0 | 50 | 110 | 2 608 684 601 | P1e | 1 | 10 | 344593 |
| 5,0 | 100 | 160 | 2 608 684 602 | P1e | 1 | 10 | 344609 |
| 5,0 | 150 | 210 | 2 608 684 551 | P1e | 1 | 5 | 483810 |
| 5,5 | 50 | 110 | 2 608 684 603 | P1e | 1 | 10 | 344616 |
| 5,5 | 100 | 160 | 2 608 684 604 | P1e | 1 | 10 | 344623 |
| 6,0 | 50 | 110 | 2 608 684 605 | P1e | 1 | 10 | 344630 |
| 6,0 | 100 | 160 | 2 608 684 606 | P1e | 1 | 10 | 344647 |
| 6,0 | 150 | 210 | 2 608 684 607 | P1e | 1 | 10 | 344654 |
| 6,0 | 150 | 210 | 2 608 684 552 | P1e | 1 | 5 | 483827 |
| 6,0 | 200 | 260 | 2 608 584 552 | P1h | 1 | 5 | 483827 |
| 6,5 | 50 | 110 | 2 608 684 608 | P1e | 1 | 10 | 344661 |
| 6,5 | 100 | 160 | 2 608 684 609 | P1e | 1 | 10 | 344678 |
| 6,5 | 150 | 210 | 2 608 584 553 | P1h | 1 | 10 | 483834 |
| 6,5 | 150 | 210 | 2 608 684 553 | P1e | 1 | 10 | 483834 |
| 6,5 | 200 | 260 | 2 608 584 554 | P1h | 1 | 5 | 483841 |
| 6,5 | 200 | 260 | 2 608 684 554 | P1e | 1 | 5 | 483841 |
| 7,0 | 50 | 110 | 2 608 684 610 | P1e | 1 | 10 | 344685 |
| 7,0 | 100 | 160 | 2 608 684 611 | P1e | 1 | 10 | 344692 |
| 7,0 | 150 | 210 | 2 608 585 975 | P1h | 1 | 10 | 523721 |
| 8,0 | 50 | 110 | 2 608 684 612 | P1e | 1 | 10 | 344708 |
| 8,0 | 100 | 160 | 2 608 684 613 | P1e | 1 | 10 | 344715 |
| 8,0 | 150 | 210 | 2 608 684 614 | P1e | 1 | 10 | 344722 |
| 8,0 | 200 | 260 | 2 608 584 555 | P1h | 1 | 5 | 483858 |
| 8,0 | 200 | 260 | 2 608 684 555 | P1e | 1 | 5 | 483858 |
| 8,0 | 400 | 460 | 2 608 684 615 | P1e | 1 | 5 | 344739 |
| 9,0 | 100 | 160 | 2 608 684 616 | P1e | 1 | 10 | 344746 |
| 9,0 | 150 | 210 | 2 608 684 617 | P1e | 1 | 10 | 344753 |

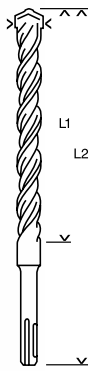

Forets pour perforateurs B8 SDS-plus

ريش الثقب المطرقية B8 SDS-plus

| Diamètre (D) (mm) القطر (D) مم | Longueur de travail (L1) (mm) طول قطاع العمل (L1) مم | Longueur totale (L2) (mm) الطول الإجمالي (L2) مم | Informations concernant la commande | معلومات الطلب |
|---|--|--|--|--|
| Caractéristiques du produit خصائص المنتج | | | Référence رقم الجزء | |
| | | | Type d'emballage نوع التغليف | MPPF : nombre de pièces par emballage كمية عبوة البيع |
| | | | UC : unité de commande 3165140... باركود | Code EAN 3165140... باركود |
| 10,0 | 50 | 110 | 2 608 684 618 | P1e 1 10 344760 |
| 10,0 | 100 | 160 | 2 608 684 619 | P1e 1 10 344777 |
| 10,0 | 150 | 210 | 2 608 684 620 | P1e 1 10 344784 |
| 10,0 | 200 | 260 | 2 608 584 556 | P1h 1 5 483865 |
| 10,0 | 200 | 260 | 2 608 684 556 | P1e 1 5 483865 |
| 10,0 | 250 | 310 | 2 608 684 621 | P1e 1 10 344791 |
| 10,0 | 300 | 360 | 2 608 684 622 | P1e 1 5 344807 |
| 10,0 | 400 | 460 | 2 608 684 623 | P1e 1 5 344814 |
| 10,0 | 550 | 610 | 2 608 684 624 | P1e 1 5 344821 |
| 11,0 | 100 | 160 | 2 608 684 625 | P1e 1 10 344838 |
| 12,0 | 100 | 160 | 2 608 684 626 | P1e 1 10 344845 |
| 12,0 | 150 | 210 | 2 608 684 627 | P1e 1 10 344852 |
| 12,0 | 200 | 260 | 2 608 684 628 | P1e 1 5 344869 |
| 12,0 | 250 | 310 | 2 608 684 557 | P1e 1 5 483872 |
| 12,0 | 300 | 360 | 2 608 684 629 | P1e 1 5 344876 |
| 12,0 | 400 | 460 | 2 608 684 630 | P1e 1 5 344883 |
| 12,0 | 550 | 610 | 2 608 684 631 | P1e 1 5 344890 |
| 13,0 | 100 | 160 | 2 608 684 632 | P1e 1 20 344906 |
| 14,0 | 100 | 160 | 2 608 684 633 | P1e 1 10 344913 |
| 14,0 | 150 | 210 | 2 608 684 634 | P1e 1 10 344920 |
| 14,0 | 200 | 260 | 2 608 684 635 | P1e 1 5 344937 |
| 14,0 | 250 | 310 | 2 608 684 636 | P1e 1 10 344944 |
| 14,0 | 300 | 360 | 2 608 684 637 | P1e 1 5 344951 |
| 14,0 | 400 | 460 | 2 608 684 638 | P1e 1 5 344968 |
| 14,0 | 550 | 610 | 2 608 684 639 | P1e 1 5 344975 |
| 15,0 | 100 | 160 | 2 608 684 640 | P1e 1 10 344982 |
| 16,0 | 150 | 210 | 2 608 684 641 | P1e 1 5 344999 |
| 16,0 | 250 | 310 | 2 608 684 642 | P1e 1 5 345002 |
| 16,0 | 300 | 360 | 2 608 684 643 | P1e 1 5 345019 |
| 16,0 | 400 | 460 | 2 608 684 644 | P1e 1 5 345026 |
| 16,0 | 550 | 610 | 2 608 684 645 | P1e 1 5 345033 |
| 17,0 | 150 | 210 | 2 608 684 646 | P1e 1 5 345040 |
| 18,0 | 150 | 200 | 2 608 684 647 | P1e 1 5 345057 |
| 18,0 | 250 | 300 | 2 608 684 648 | P1e 1 5 345064 |
| 18,0 | 300 | 350 | 2 608 684 649 | P1e 1 5 345071 |
| 18,0 | 400 | 450 | 2 608 684 650 | P1e 1 5 345088 |
| 18,0 | 550 | 600 | 2 608 684 651 | P1e 1 5 345095 |
| 19,0 | 150 | 210 | 2 608 685 672 | P1h 1 5 442824 |
| 20,0 | 150 | 200 | 2 608 684 652 | P1e 1 5 345101 |
| 20,0 | 250 | 300 | 2 608 684 653 | P1e 1 5 345118 |
| 20,0 | 300 | 350 | 2 608 684 654 | P1e 1 5 345125 |
| 20,0 | 400 | 450 | 2 608 684 655 | P1e 1 5 345132 |
| 20,0 | 550 | 600 | 2 608 684 656 | P1e 1 5 345149 |
| 22,0 | 200 | 250 | 2 608 684 657 | P1e 1 5 345156 |
| 22,0 | 300 | 350 | 2 608 684 658 | P1e 1 5 345163 |
| 22,0 | 400 | 450 | 2 608 684 659 | P1e 1 5 345170 |
| 22,0 | 550 | 600 | 2 608 684 660 | P1e 1 5 345187 |
| 24,0 | 200 | 250 | 2 608 684 661 | P1e 1 5 345194 |
| 24,0 | 400 | 450 | 2 608 684 662 | P1e 1 5 345200 |

Forets pour perforateurs B8 SDS-plus

ريش الثقب المطرقية B8 SDS-plus

| Diamètre (D) (mm) القطر (D) مم | Longueur de travail (L1) (mm) طول قطاع العمل (L1) مم | Longueur totale (L2) (mm) الطول الإجمالي (L2) مم | Informations concernant la commande | | | | | معلومات الطلب |
|---|--|--|-------------------------------------|---------------------------------|---|---|----------------------------------|---------------|
| Caractéristiques du produit خصائص المنتج | | | Référence رقم الجزء | Type d'emballage نوع التغليف | MPP : nombre de pièces par emballage كمية عبوة البيع | UC : unité de commande كمية عبوة التوريد | Code EAN 3165140... باركود | |
| 25,0 | 200 | 250 | 2 608 684 663 | P1e | 1 | 5 | 345217 | |
| 25,0 | 300 | 350 | 2 608 684 664 | P1e | 1 | 5 | 345224 | |
| 25,0 | 400 | 450 | 2 608 684 665 | P1e | 1 | 5 | 345231 | |
| 26,0 | 200 | 250 | 2 608 684 666 | P1e | 1 | 5 | 345248 | |
| 26,0 | 400 | 450 | 2 608 684 667 | P1e | 1 | 5 | 345255 | |



| | | | | | | | |
|------|-----|-----|---------------|-----|----|---|--------|
| 5,0 | 50 | 110 | 2 608 585 976 | P1a | 10 | 1 | 523738 |
| 5,0 | 100 | 160 | 2 608 585 977 | P1a | 10 | 1 | 523745 |
| 5,5 | 50 | 110 | 2 608 585 978 | P1a | 10 | 1 | 523752 |
| 5,5 | 100 | 160 | 2 608 585 979 | P1a | 10 | 1 | 523769 |
| 6,0 | 50 | 110 | 2 608 585 340 | P1a | 10 | 1 | 465885 |
| 6,0 | 100 | 160 | 2 608 585 341 | P1a | 10 | 1 | 465892 |
| 6,0 | 150 | 210 | 2 608 585 980 | P1a | 10 | 1 | 523776 |
| 6,5 | 50 | 110 | 2 608 585 342 | P1a | 10 | 1 | 465908 |
| 6,5 | 100 | 160 | 2 608 585 981 | P1a | 10 | 1 | 523783 |
| 6,5 | 150 | 210 | 2 608 585 982 | P1a | 10 | 1 | 523790 |
| 6,5 | 200 | 260 | 2 608 585 983 | P1a | 10 | 1 | 523806 |
| 8,0 | 50 | 110 | 2 608 585 343 | P1a | 10 | 1 | 465915 |
| 8,0 | 100 | 160 | 2 608 585 344 | P1a | 10 | 1 | 465922 |
| 8,0 | 150 | 210 | 2 608 585 986 | P1a | 10 | 1 | 523837 |
| 10,0 | 50 | 110 | 2 608 585 345 | P1a | 10 | 1 | 465939 |
| 10,0 | 100 | 160 | 2 608 585 346 | P1a | 10 | 1 | 465946 |
| 10,0 | 150 | 210 | 2 608 585 987 | P1a | 10 | 1 | 523844 |
| 10,0 | 200 | 260 | 2 608 585 988 | P1a | 10 | 1 | 523851 |
| 12,0 | 100 | 160 | 2 608 585 347 | P1a | 10 | 1 | 465953 |
| 12,0 | 150 | 210 | 2 608 585 989 | P1a | 10 | 1 | 523868 |
| 14,0 | 100 | 160 | 2 608 585 348 | P1a | 8 | 1 | 465960 |
| 16,0 | 150 | 210 | 2 608 585 349 | P1a | 8 | 1 | 465977 |

Couronnes-trépan

SDS-plus

قاطعات التجاويف

ساق SDS-plus

Couronnes-trépan

قاطعات التجاويف



- Pour le béton, la maçonnerie et la brique silico-calcaire
- Pour utilisation avec queue SDS-plus ou six pans

- ◀ مناسبة للخرسانة، الجدران، الحجر الجيري
- ◀ للاستخدام مع الساق SDS-plus أو ساق سداسية



| Caractéristiques du produit | خصائص المنتج | Informations concernant la commande | | | | معلومات الطلب | | |
|-----------------------------|----------------------------------|-------------------------------------|---------------------------------|------------------------|---------------------------------|--|---|--|
| Diamètre mm القطر مم | Longueur de travail (L1) (mm) | Longueur totale (L2) (mm) | Nombre de dents عدد القاطعات | Référence رقم الجزء | Type d'emballage نوع التغليف | MPPE : nombre de pièces par emballage كمية عبوة البيع | UC : unité de commande كمية عبوة التوريد | Code EAN 3165140... باركود 3165140... |
| 40 | 60 | 72 | 6 | 2 608 550 074 | P1e | 1 | 1 | 084642 |
| 50 | 60 | 72 | 6 | 2 608 550 075 | P1e | 1 | 1 | 084659 |
| 68 | 60 | 80 | 6 | 2 608 550 076 | P1e | 1 | 1 | 084666 |
| 82 | 60 | 80 | 6 | 2 608 550 077 | P1e | 1 | 1 | 084673 |

Couronnes-trépan complètes

أطقم قاطعة التجاويف

| Caractéristiques du produit | خصائص المنتج | Informations concernant la commande | | | | معلومات الطلب | | |
|-----------------------------|----------------------------------|-------------------------------------|---------------------------------|------------------------|---------------------------------|--|---|--|
| Diamètre (mm) القطر مم | Longueur de travail (L1) (mm) | Longueur totale (L2) (mm) | Nombre de dents عدد القاطعات | Référence رقم الجزء | Type d'emballage نوع التغليف | MPPE : nombre de pièces par emballage كمية عبوة البيع | UC : unité de commande كمية عبوة التوريد | Code EAN 3165140... باركود 3165140... |

Couronne-trépan SDS-plus complète (en 3 parties)
avec porte-outil SDS-plus et foret de centrage

أطقم قاطعات التجاويف SDS-plus، 3 قطع
منبت الأداة SDS-plus وريشة نقب دليلة



| | | | | | | | | |
|----|----|----|---|---------------|------|---|---|--------|
| 68 | 60 | 75 | 6 | 2 608 550 064 | PC1b | 1 | 1 | 046206 |
| 82 | 60 | 75 | 6 | 2 608 550 065 | PC1b | 1 | 1 | 046213 |

Accessoires pour couronnes-trépan

ملحقات قاطعات التجاويف



| Diamètre/cote sur plats (mm) القطر/عرض المفتاح مم | Longueur totale (mm) الطول الإجمالي مم | Queue d'emmanchement اللساق | Informations concernant la commande | معلومات الطلب |
|--|---|--------------------------------|-------------------------------------|----------------|
| 11 | 80 | - | 2 608 550 078 | P1e 1 1 084680 |
| 11 | 220 | - | 2 608 598 109 | P1e 1 1 096744 |

Porte-outil six pans pour couronnes-trépan à filetage M 16

مثبت أداة سداسي لقاطعات التجاويف بساق M16



| Caractéristiques du produit خصائص المنتج | Informations concernant la commande | معلومات الطلب |
|---|-------------------------------------|---------------|
| 11 | 80 | - |
| 11 | 220 | - |

Porte-outil SDS-plus pour couronnes-trépan à filetage M 16

مثبت الأداة SDS-plus لقاطعات التجاويف بساق M 16



| Caractéristiques du produit خصائص المنتج | Informations concernant la commande | معلومات الطلب |
|---|-------------------------------------|---------------------|
| - | 105 | Adaptateur six pans |
| - | 220 | - |

| Caractéristiques du produit خصائص المنتج | Informations concernant la commande | معلومات الطلب |
|---|-------------------------------------|---------------------|
| - | 105 | Adaptateur six pans |
| - | 220 | - |

Accessoires pour couronnes-trépan

ملحقات قاطعات التجاويف

Foret de centrage pour porte-outil six pans et SDS-plus

ريشة ثقب دليلية لمثبت أداة خاص بمهاين بجلبة سداسية وساق SDS-plus



| Caractéristiques du produit خصائص المنتج | Informations concernant la commande | معلومات الطلب |
|---|-------------------------------------|---------------|
| 8 | 120 | - |

| Caractéristiques du produit خصائص المنتج | Informations concernant la commande | معلومات الطلب |
|---|-------------------------------------|---------------|
| 8 | 120 | - |

Rebar cutter

à queue SDS-plus

القاطعة

ساق SDS-plus

- ▶ Très grande vitesse de perçage grâce aux dents en carbure de tungstène de forme spéciale et de conception incassable.
- ▶ Gorge hélicoïdale pour une évacuation optimale de la poussière et une durée de vie accrue.
- ▶ Corps long : très bon guidage contre les parois du trou et absence de coincement.

- ◀ أعلى سرعة ثقب بسبب أسنان كربيد التنجستين المصممة بشكل خاص والموسدة بإحكام.
- ◀ حزبيمة لإزالة مثالية لرايش الثقب وزيادة العمر الافتراضي.
- ◀ يضمن جسم الريشة الطويل توجيه جيد جدا في فتحة الثقب دون حدوث انحصار.



Rebar Cutter, SDS-plus

القاطعة Rebar Cutter، الساق SDS-plus

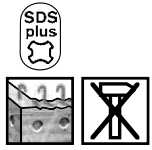

- ▶ **Pour** les armatures du béton (jusqu'à 32 mm de diamètre).
- ▶ Pour une utilisation sans percussion sur les perceurs à mandrin SDS-plus.
- ▶ Ne pas sectionner d'armatures sans l'accord d'un architecte.
- ▶ Ne pas utiliser le Rebar Cutter avec percussion.
- ▶ **Procédure :**
 1. Percer jusqu'aux armatures avec un foret pour perceurs.
 2. Couper les armatures avec un Rebar Cutter de même diamètre.
 3. Finir de percer avec le foret pour perceurs.

- ◀ مناسبة لقضبان حديد تسليح الخرسانة حتى قطر 32 مم كحد أقصى.
- ◀ للاستخدام بدون طرق في المطارق الدورانية مع مثبت الأداة SDS-plus.
- ◀ لا يجوز القطع في قضبان حديد التسليح إلا بعد الحصول على تصريح من محلل قوى الإجهاد.
- ◀ استخدام قاطعة Rebar Cutter يتم بدون طرق.
- ◀ **الخطوات:**

1. قم بعمل ثقب أولي حتى قضبان حديد التسليح باستخدام ريشة ثقب مطرقية.
2. قم بالقطع في قضبان حديد التسليح بدون طرق باستخدام قاطعة Rebar Cutter بنفس القطر.
3. أكمل عملية الثقب باستخدام ريشة الثقب المطرقية.

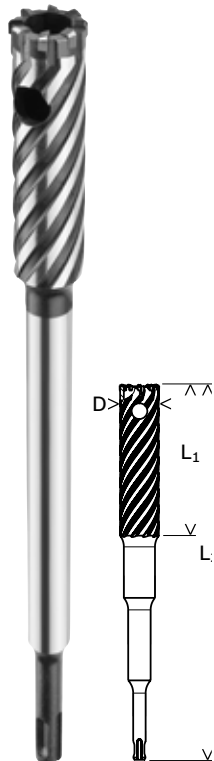

| Caractéristiques du produit | خصائص المنتج | Informations concernant la commande | معلومات الطلب |
|-----------------------------------|--|---|--|
| Diamètre (D) (mm) القطر (D) مم | Longueur de travail (L1) (mm) طول قطاع العمل (L1) مم | Longueur totale (L2) (mm) الطول الإجمالي (L2) مم | Référence رقم الجزء |
| 16 | 120 | 300 | 2 608 586 994 |
| 18 | 120 | 300 | 2 608 586 995 |
| 20 | 120 | 300 | 2 608 586 996 |
| 22 | 120 | 300 | 2 608 586 997 |
| 25 | 120 | 300 | 2 608 586 998 |
| 28 | 120 | 300 | 2 608 586 999 |
| 32 | 120 | 300 | 2 608 587 100 |
| Type d'emballage نوع التغليف | MPPE : nombre de pièces par emballage كمية عبوة البيع | UC : unité de commande كمية عبوة التوريد | Code EAN 3165140... باركود 3165140... |
| P1h | 1 | 1 | 576673 |
| P1h | 1 | 1 | 576680 |
| P1h | 1 | 1 | 576697 |
| P1h | 1 | 1 | 576703 |
| P1h | 1 | 1 | 576710 |
| P1h | 1 | 1 | 576727 |
| P1h | 1 | 1 | 576734 |

Accessoires



pour forets à béton à queue SDS-plus,
SDS-max et profil cannelé droit

ملحقات

ريش ثقب الخرسانة مع ساق SDS-plus
و SDS-max وساق ذات جزء توصيل كبير

Adaptateurs pour forets

مهايئات ريش الثقب

| Caractéristiques du produit | خصائص المنتج | Informations concernant la commande | معلومات الطلب |
|---|----------------------------|---------------------------------------|---------------|
|  SDS-max | SDS-plus ساق ريشة الثقب | 1 618 598 159 P1e 1 1 | 033435 |
|  Cannelé droit جزء توصيل كبير | SDS-plus | 1 618 598 124 P0h 1 1 | 028981 |

Adaptateurs pour mandrins

مهايئات الأظرف

| | | | |
|---|-------------|---------------------------------------|--------|
|  SDS-plus | 1/2"-20 UNF | 1 617 000 132 C1c 1 5 | 012584 |
|---|-------------|---------------------------------------|--------|

Speed X :

le nouveau recordman de vitesse

الريشة Speed X :

الأسرع بين مثيلاتها

Capacité d'enlèvement de matière inégalée

قدرة فتاكة منقطعة النظير

- ▶ Taillant en S en carbure de tungstène extrêmement agressif et robuste.
- ◀ قاطع كربيد التنجستين S فائق المتانة وشديد الصلابة.

Longévité élevée et constante

عمر افتراضي طويل مستدام

- ▶ Tête courte et canaux larges pour une évacuation sans friction de la poussière de perçage. Echauffement minimal.
- ◀ رأس قصير مع قنوات غبار كبيرة نسبياً من لإزالة غبار النقبة بسلاسة. أدنى حد للسخونة المتولدة.

Centrage parfait

تمركز مثالي

- ▶ Pointe de centrage active pour un guidage optimal lors du perçage du béton (non armé et armé).
- ◀ رأس مستدق ذو تمركز فعال للتوجيه المثالي عند النقبة في الخرسانة والخرسانة المسلحة.

Vitesse de perçage extrême

أعلى سرعة ثقب

- ▶ Taillants secondaires disposés en biais pour un perçage plus agressif.
- ◀ قواطع جانبية مائلة للوصول إلى معدل ثقب كبير.



Forets pour perceurs Speed X, SDS-max

ريشة الثقب المطرقية Speed X .SDS-max

Speed X

- ▶ Pour le béton (non armé et armé), les ouvrages de maçonnerie et la brique silico-calcaire
- ▶ Pour perceurs à mandrin SDS-max
- ▶ **Nouveau** : longueurs de travail de 200, 400, 600, 800 et 1 200 mm
- ▶ * de 12 à 15 mm : deux taillants
- ▶ **Nouveau** : emballage refermable pour professionnels

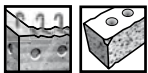

- ◀ مناسبة للخرسانة والخرسانة المسلحة والجدران والحجر الجيري
- ◀ للاستخدام في المطارق الدورانية مع مثبت الأداة SDS-max
- ◀ جديد: أطوال قطاع العمل بمقدار 200 و 400 و 600 و 800 و 1200 مم
- ◀ * الريش بقطر 12 حتى 15 مم مزودة بقاطعين
- ◀ جديد: عبوة قابلة لإعادة الغلق للمحترفين

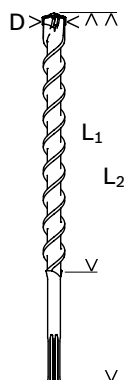

| Diamètre (D) (mm) القطر (D) مم | Longueur de travail (L1) (mm) طول قطاع العمل (L1) مم | Longueur totale (L2) (mm) الطول الإجمالي (L2) مم | Référence رقم الجزء | Type d'emballage نوع التغليف | NPPE : nombre de pièces par emballage كمية عبوة البيع | UC : unité de commande كمية عبوة التوريد | Code EAN 3165140... باركود |
|-----------------------------------|--|--|------------------------|---------------------------------|--|---|----------------------------------|
| 12,0 | 200 | 340 | 2 608 586 738* | P1h | 1 | 1 | 564625 |
| 12,0 | 400 | 540 | 2 608 586 739* | P1h | 1 | 1 | 564632 |
| 12,0 | 600 | 740 | 2 608 586 740* | P1h | 1 | 1 | 564649 |
| 12,0 | 800 | 940 | 2 608 586 741* | P1h | 1 | 1 | 564656 |
| 14,0 | 200 | 340 | 2 608 586 744* | P1h | 1 | 1 | 564687 |
| 14,0 | 400 | 540 | 2 608 586 745* | P1h | 1 | 1 | 564694 |
| 14,0 | 600 | 740 | 2 608 586 746* | P1h | 1 | 1 | 564700 |
| 14,0 | 800 | 940 | 2 608 586 747* | P1h | 1 | 1 | 564717 |
| 15,0 | 200 | 340 | 2 608 586 749* | P1h | 1 | 1 | 564731 |
| 15,0 | 400 | 540 | 2 608 586 750* | P1h | 1 | 1 | 564748 |

* Deux taillants

* قاطعان

Forets pour perforateurs Speed X, SDS-max

ريشة الثقب المطرقية Speed X, SDS-max

| Diamètre (D) (mm) القطر (D) مم | Longueur de travail (L1) (mm) طول قطاع العمل (L1) مم | Longueur totale (L2) (mm) الطول الإجمالي (L2) مم | Informations concernant la commande | معلومات الطلب | | | |
|---|--|--|--|---|---|---|--------|
| Caractéristiques du produit خصائص المنتج | | | معلومات الطلب | | | | |
| | | | Référence رقم الجزء | Type d'emballage نوع التغليف | | | |
| | | | MPPF : nombre de pièces par emballage كمية عبوة البيع | UC : unité de commande كمية عبوة التوريد | | | |
| | | | Code EAN 3165140... باركود 3165140... | | | | |
| 16,0 | 200 | 340 | 2 608 586 751 | P1h | 1 | 1 | 564755 |
| 16,0 | 400 | 540 | 2 608 586 752 | P1h | 1 | 1 | 564762 |
| 16,0 | 600 | 740 | 2 608 586 753 | P1h | 1 | 1 | 564779 |
| 16,0 | 800 | 940 | 2 608 586 754 | P1h | 1 | 1 | 564786 |
| 16,0 | 1200 | 1340 | 2 608 586 755 | P1h | 1 | 1 | 564793 |
| 17,0 | 200 | 340 | 2 608 586 756 | P1h | 1 | 1 | 564809 |
| 17,0 | 400 | 540 | 2 608 586 757 | P1h | 1 | 1 | 564816 |
| 18,0 | 200 | 340 | 2 608 586 758 | P1h | 1 | 1 | 564823 |
| 18,0 | 400 | 540 | 2 608 586 759 | P1h | 1 | 1 | 564830 |
| 18,0 | 600 | 740 | 2 608 586 760 | P1h | 1 | 1 | 564847 |
| 18,0 | 800 | 940 | 2 608 586 761 | P1h | 1 | 1 | 564854 |
| 18,0 | 1200 | 1340 | 2 608 586 762 | P1h | 1 | 1 | 564861 |
| 19,0 | 200 | 320 | 2 608 586 763 | P1h | 1 | 1 | 564878 |
| 19,0 | 400 | 520 | 2 608 586 764 | P1h | 1 | 1 | 565486 |
| 20,0 | 200 | 320 | 2 608 586 765 | P1h | 1 | 1 | 565493 |
| 20,0 | 400 | 520 | 2 608 586 766 | P1h | 1 | 1 | 565509 |
| 20,0 | 600 | 720 | 2 608 586 767 | P1h | 1 | 1 | 565516 |
| 20,0 | 800 | 920 | 2 608 586 768 | P1h | 1 | 1 | 565523 |
| 20,0 | 1200 | 1320 | 2 608 586 769 | P1h | 1 | 1 | 565530 |
| 22,0 | 200 | 320 | 2 608 586 770 | P1h | 1 | 1 | 565547 |
| 22,0 | 400 | 520 | 2 608 586 771 | P1h | 1 | 1 | 565554 |
| 22,0 | 600 | 720 | 2 608 586 772 | P1h | 1 | 1 | 565561 |
| 22,0 | 800 | 920 | 2 608 586 773 | P1h | 1 | 1 | 565578 |
| 22,0 | 1200 | 1320 | 2 608 586 774 | P1h | 1 | 1 | 565585 |
| 24,0 | 200 | 320 | 2 608 586 775 | P1h | 1 | 1 | 565592 |
| 24,0 | 400 | 520 | 2 608 586 776 | P1h | 1 | 1 | 565608 |
| 25,0 | 200 | 320 | 2 608 586 777 | P1h | 1 | 1 | 565615 |
| 25,0 | 400 | 520 | 2 608 586 778 | P1h | 1 | 1 | 565622 |
| 25,0 | 600 | 720 | 2 608 586 779 | P1h | 1 | 1 | 565639 |
| 25,0 | 800 | 920 | 2 608 586 780 | P1h | 1 | 1 | 565479 |
| 25,0 | 1200 | 1320 | 2 608 586 781 | P1h | 1 | 1 | 565646 |
| 26,0 | 200 | 320 | 2 608 586 782 | P1h | 1 | 1 | 565653 |
| 26,0 | 400 | 520 | 2 608 586 783 | P1h | 1 | 1 | 565660 |
| 28,0 | 200 | 320 | 2 608 586 784 | P1h | 1 | 1 | 565677 |
| 28,0 | 400 | 520 | 2 608 586 785 | P1h | 1 | 1 | 565684 |
| 28,0 | 600 | 720 | 2 608 586 786 | P1h | 1 | 1 | 565691 |
| 28,0 | 800 | 920 | 2 608 586 787 | P1h | 1 | 1 | 565707 |
| 28,0 | 1200 | 1320 | 2 608 586 788 | P1h | 1 | 1 | 565714 |
| 30,0 | 200 | 320 | 2 608 586 789 | P1h | 1 | 1 | 565721 |
| 30,0 | 400 | 520 | 2 608 586 790 | P1h | 1 | 1 | 565738 |
| 32,0 | 200 | 320 | 2 608 586 791 | P1h | 1 | 1 | 565745 |
| 32,0 | 400 | 520 | 2 608 586 792 | P1h | 1 | 1 | 565752 |
| 32,0 | 600 | 720 | 2 608 586 793 | P1h | 1 | 1 | 565769 |
| 32,0 | 800 | 920 | 2 608 586 794 | P1h | 1 | 1 | 565776 |
| 32,0 | 1200 | 1320 | 2 608 586 795 | P1h | 1 | 1 | 565783 |
| 35,0 | 400 | 520 | 2 608 586 796 | P1h | 1 | 1 | 565790 |
| 35,0 | 600 | 720 | 2 608 586 797 | P1h | 1 | 1 | 565806 |
| 35,0 | 800 | 920 | 2 608 586 798 | P1h | 1 | 1 | 565813 |
| 35,0 | 1200 | 1320 | 2 608 586 799 | P1h | 1 | 1 | 565820 |

Forets pour perforateurs Speed X, SDS-max

ريشة الثقب المطرقية Speed X, SDS-max

| Diamètre (D) (mm) القطر (D) مم | Longueur de travail (L1) طول قطاع العمل (L1) مم | Longueur totale (L2) الطول الإجمالي (L2) مم | Informations concernant la commande | Mécanisme | Type d'emballage | MPPF : nombre de pièces par emballage | UC : unité de commande | Code EAN | باركود |
|-----------------------------------|--|--|-------------------------------------|-----------|------------------|---------------------------------------|------------------------|----------|--------|
| 38,0 | 400 | 520 | 2 608 586 800 | P1h | 1 | 1 | 565462 | | |
| 38,0 | 600 | 720 | 2 608 586 801 | P1h | 1 | 1 | 565837 | | |
| 40,0 | 400 | 520 | 2 608 586 802 | P1h | 1 | 1 | 565844 | | |
| 40,0 | 600 | 720 | 2 608 586 803 | P1h | 1 | 1 | 565851 | | |
| 40,0 | 800 | 920 | 2 608 586 804 | P1h | 1 | 1 | 565868 | | |
| 40,0 | 1200 | 1320 | 2 608 586 805 | P1h | 1 | 1 | 565875 | | |
| 45,0 | 400 | 520 | 2 608 586 806 | P1h | 1 | 1 | 565882 | | |
| 52,0 | 400 | 520 | 2 608 586 807 | P1h | 1 | 1 | 565899 | | |

Foret pour perforateurs Ram X

ريشة الثقب المطرقية Ram X

- ▶ Le spécialiste des perçages difficiles dans la pierre naturelle.
- ▶ Grande longévité et vitesse élevée grâce au taillant principal et aux pointes latérales robustes.

- ◀ الريشة المتخصصة لتنفيذ أشق الأعمال في الأحجار الطبيعية.
- ◀ السرعة الفائقة والعمر الافتراضي الطويل من الأمور المضمونة وذلك بفضل سني القطع المدببين الجانبيين القويين.



Forets pour perforateurs Ram X, SDS-max

ريشة الثقب المطرقية Ram X, SDS-max

Ram X



- ▶ Pour la pierre naturelle
- ▶ Pour perforateurs à mandrin SDS-max
- ▶ **Nouveau** : emballage refermable pour professionnels

- ◀ مناسبة للأحجار الطبيعية
- ◀ للاستخدام في المطارق الدورانية مع مثبت الأداة SDS-max
- ◀ جديد: عبوة قابلة لإعادة الغلق للمحترفين

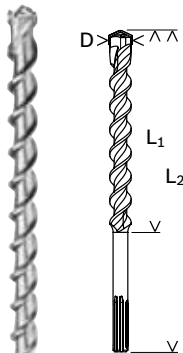

| Diamètre (D) (mm) القطر (D) مم | Longueur de travail (L1) طول قطاع العمل (L1) مم | Longueur totale (L2) الطول الإجمالي (L2) مم | Informations concernant la commande | Mécanisme | Type d'emballage | MPPF : nombre de pièces par emballage | UC : unité de commande | Code EAN | باركود |
|-----------------------------------|--|--|-------------------------------------|-----------|------------------|---------------------------------------|------------------------|----------|--------|
| 28 | 400 | 520 | 1 618 596 502 | P1h | 1 | 1 | 560115 | | |
| 28 | 600 | 720 | 1 618 596 503 | P1h | 1 | 1 | 560122 | | |
| 28 | 800 | 920 | 1 618 596 504 | P1h | 1 | 1 | 560139 | | |
| 32 | 400 | 520 | 1 618 596 505 | P1h | 1 | 1 | 560146 | | |
| 32 | 600 | 720 | 1 618 596 506 | P1h | 1 | 1 | 560153 | | |
| 32 | 800 | 920 | 1 618 596 507 | P1h | 1 | 1 | 560160 | | |

Forets hélicoïdaux à multi-taillants, SDS-max

ريش الثقب الاخرافية، SDS-max



- ▶ **Pour** le perçage de part en part du béton, des ouvrages de maçonnerie et de la brique silico-calcaire (de 45 à 80 mm de diamètre), notamment pour les travaux de raccorde-ments (électricité et eau)
- ▶ Outil monobloc, tête de perçage en forme de cloche avec pointes en carbure à agence-ment asymétrique et taillant central en carbure
- ▶ Hélice d'évacuation de grand volume, tige conique
- ▶ Fabriqué par brasage et trempe sous vide
- ▶ Grenailage et protection temporaire à sec
- ▶ **Remarque :** les forets hélicoïdaux à multi-taillants doivent toujours être utilisés sur des perforateurs de catégorie adaptée (risque de surcharge). Consulter la notice d'utilisa-tion du perforateur.

- ◀ **مناسبة** لعمل اختراقات بقطر يبدأ من 45 مم حتى 80 مم في الخرسانة والجدران والحجر الجيري. مثلاً لتثبيت كابلات ومواسير بالخارج
- ◀ أداة من قطعة واحدة، ذات رأس مصممة على شكل جرس بها سنون مدببة من الكرييد في مواضع لاتماثلية وقاطع أوسط
- ◀ حزبريمة كبير الحجم، ساق مستدقة الطرف
- ◀ مصنوعة باستخدام عملية لحام نحاس بالتفريغ الهوائي وعملية تصليد
- ◀ محمل كريات مسفع ومطلي
- ◀ **ملحوظة:** استخدم دائماً ريش الثقب الاخرافية في فئات المطارق المناسبة فقط نظراً لوجود خطر من زيادة التحميل. احرص على مراعاة تعليمات تشغيل المطرقة الدورانية.

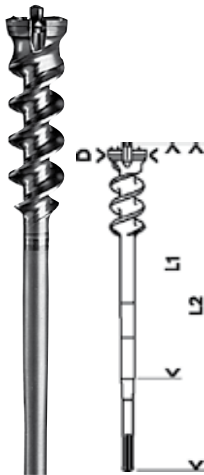

| Diamètre (D) (mm) القطر (D) مم | Longueur de travail (L1) (mm) | Longueur totale (L2) (mm) | الطول الإجمالي (L2) مم | Référence رقم الجزء | Type d'emballage نوع التغليف | MPPE : nombre de pièces par emballage كمية عبوة البيع | UC : unité de commande كمية عبوة التوريد | Code EAN 3165140... باركود |
|---|-------------------------------------|------------------------------|------------------------|------------------------|---------------------------------|--|---|----------------------------------|
| Caractéristiques du produit خصائص المنتج | Informations concernant la commande | | | معلومات الطلب | | | | |
| 45 | 450 | 600 | 1 618 596 455 | P1e | 1 | 1 | 021951 | |
| 45 | 850 | 1000 | 1 618 596 456 | P1e | 1 | 1 | 021968 | |
| 55 | 450 | 600 | 1 618 596 457 | P1e | 1 | 1 | 021975 | |
| 55 | 850 | 1000 | 1 618 596 458 | P1e | 1 | 1 | 021982 | |
| 65 | 450 | 600 | 1 618 596 459 | P1e | 1 | 1 | 021999 | |
| 65 | 850 | 1000 | 1 618 596 460 | P1e | 1 | 1 | 022002 | |
| 80 | 450 | 600 | 1 618 596 461 | P1e | 1 | 1 | 022019 | |
| 80 | 850 | 1000 | 1 618 596 462 | P1e | 1 | 1 | 022026 | |

Couronnes-trépan

SDS-max

قاطعات التجايف

ساق SDS-max

Couronnes-trépan SDS-max, monoblocs

قاطعات التجايف SDS-max. قطعة واحدة

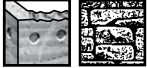

- **Convient pour** le béton, la maçonnerie et la brique silico-calcaire
- Exécution monobloc garantit une transmission optimale de la machine
- Progression de travail agressive et fonctionnement silencieux grâce à l'agencement asymétrique des dents et au foret de centrage actif

◀ مناسبة للخرسانة والجدران والحجر الجيري

◀ تصميم من جزء واحد يضمن النقل المثالي لقدرة المعدة

◀ إنجاز العمل بشكل سريع في ظل الهدوء الشديد أثناء إجراء الأعمال بفضل الترتيب غير المتماثل للسنون وريش الثقب الدليلية الفعالة

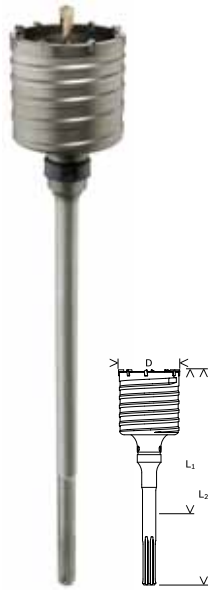

| Diamètre (mm) القطر (مم) | Longueur de travail (L1) (mm) م (L1) | Longueur totale (L2) (mm) م (L2) | Nombre de dents عدد القاطعات | Référence رقم الجزء | Type d'emballage نوع التعبئة | MPPE : nombre de pièces par emballage كمية عبوة البيع | UC : unité de commande كمية عبوة التوريد | Code EAN 3165140... باركود |
|---|--|--|---------------------------------|------------------------|---------------------------------|--|---|----------------------------------|
| Caractéristiques du produit خصائص المنتج | Informations concernant la commande | | | معلومات الطلب | | | | |
| 45 | 160 | 290 | 6 | F 00Y 145 188 | C2h | 1 | 1 | 145510 |
| 45 | 420 | 550 | 6 | F 00Y 145 189 | C2h | 1 | 1 | 145527 |
| 50 | 160 | 290 | 6 | F 00Y 145 190 | C2h | 1 | 1 | 145534 |
| 50 | 420 | 550 | 6 | F 00Y 145 191 | C2h | 1 | 1 | 145541 |
| 55 | 160 | 290 | 6 | F 00Y 145 192 | C2h | 1 | 1 | 145558 |
| 55 | 420 | 550 | 6 | F 00Y 145 193 | C2h | 1 | 1 | 145565 |
| 68 | 160 | 290 | 6 | F 00Y 145 194 | C2h | 1 | 1 | 145572 |
| 68 | 420 | 550 | 6 | F 00Y 145 195 | C2h | 1 | 1 | 145589 |
| 82 | 160 | 290 | 8 | F 00Y 145 196 | C2h | 1 | 1 | 145596 |
| 82 | 420 | 550 | 8 | F 00Y 145 197 | C2h | 1 | 1 | 145602 |
| 90 | 160 | 290 | 8 | F 00Y 145 198 | C2h | 1 | 1 | 145619 |
| 90 | 420 | 550 | 8 | F 00Y 145 199 | C2h | 1 | 1 | 145626 |
| 100 | 310 | 430 | 11 | F 00Y 145 200 | C2h | 1 | 1 | 145633 |
| 125 | 310 | 430 | 11 | F 00Y 145 201 | C2h | 1 | 1 | 145640 |
| 150 | 310 | 430 | 13 | F 00Y 145 202 | C2h | 1 | 1 | 145657 |

قاطعات التجايف SDS-max, قطعتين, بقلاووظ



► Pour le béton, la maçonnerie et la brique silico-calcaire

◀ مناسبة للخرسانة والجدران والحجر الجيري



| Caractéristiques du produit | خصائص المنتج | Informations concernant la commande | معلومات الطلب |
|--|--|---------------------------------------|-------------------|
| Diamètre (mm) القطر مع | Longueur de travail (L1) (mm) مع | Longueur totale (L2) (mm) مع | عدد القطعات |
| Longueur de travail (L1) (mm) مع | Longueur totale (L2) (mm) مع | نوع التعبئة | معلومات الطلب |
| Longueur totale (L2) (mm) مع | عدد القطعات | MPPE : nombre de pièces par emballage | كمية عبوة البيع |
| نوع التعبئة | كمية عبوة البيع | UC : unité de commande | كمية عبوة التوريد |
| MPPE : nombre de pièces par emballage | كمية عبوة التوريد | Code EAN | باركود |
| UC : unité de commande | كمية عبوة التوريد | 3165140... | 3165140... |
| كمية عبوة البيع | كمية عبوة التوريد | | |
| كمية عبوة التوريد | | | |

Couronne-trépan SDS-max en deux parties

قاطعة التجايف SDS-max, قطعتين

| قطر مع | مع | مع | عدد القطعات | رقم الجزء | نوع التعبئة | MPPE : nombre de pièces par emballage | كمية عبوة البيع | كمية عبوة التوريد | Code EAN | باركود |
|--------|----|----|-------------|---------------|-------------|---------------------------------------|-----------------|-------------------|----------|--------|
| 45 | 80 | - | 6 | 2 608 580 518 | C2h | 1 | 1 | 557733 | | |
| 50 | 80 | - | 6 | 2 608 580 519 | C2h | 1 | 1 | 557740 | | |
| 55 | 80 | - | 6 | 2 608 580 520 | C2h | 1 | 1 | 557757 | | |
| 68 | 80 | - | 6 | 2 608 580 521 | C2h | 1 | 1 | 557764 | | |
| 82 | 80 | - | 8 | 2 608 580 522 | C2h | 1 | 1 | 557771 | | |
| 90 | 80 | - | 8 | 2 608 580 523 | C2h | 1 | 1 | 557788 | | |
| 100 | 80 | - | 11 | 2 608 580 524 | C2h | 1 | 1 | 557795 | | |
| 125 | 80 | - | 11 | 2 608 580 525 | C2h | 1 | 1 | 557801 | | |
| 150 | 80 | - | 13 | 2 608 580 526 | C2h | 1 | 1 | 557818 | | |

ملحقات قاطعات التجايف SDS-max, قطعتين

| Caractéristiques du produit | خصائص المنتج | Informations concernant la commande | معلومات الطلب |
|---|--------------------|---------------------------------------|-------------------|
| Longueur totale (mm) الطول الإجمالي مع | مهايي لتاجبة العدة | نوع التعبئة | معلومات الطلب |
| مهايي لتاجبة العدة | نوع التعبئة | MPPE : nombre de pièces par emballage | كمية عبوة البيع |
| نوع التعبئة | كمية عبوة البيع | UC : unité de commande | كمية عبوة التوريد |
| MPPE : nombre de pièces par emballage | كمية عبوة التوريد | Code EAN | باركود |
| UC : unité de commande | كمية عبوة التوريد | 3165140... | 3165140... |
| كمية عبوة البيع | كمية عبوة التوريد | | |
| كمية عبوة التوريد | | | |

Adaptateur pour couronnes-trépan SDS-max en deux parties

مهايي لقاطعات التجايف SDS-max قطعتين



| قطر مع | مع | مع | عدد القطعات | رقم الجزء | نوع التعبئة | MPPE : nombre de pièces par emballage | كمية عبوة البيع | كمية عبوة التوريد | Code EAN | باركود |
|--------|---------|---------------|-------------|-----------|-------------|---------------------------------------|-----------------|-------------------|----------|--------|
| 200 | SDS-max | 2 608 580 527 | P1e | 1 | 1 | 560030 | | | | |
| 460 | SDS-max | 2 608 580 528 | P1e | 1 | 1 | 560047 | | | | |

ملحقات قاطعات التجايف SDS-max, قطعة واحدة

| Caractéristiques du produit | خصائص المنتج | Informations concernant la commande | معلومات الطلب |
|--|--|---------------------------------------|-------------------|
| Diamètre (D) (mm) القطر (D) مع | Longueur de travail (L1) (mm) مع | Longueur totale (L2) (mm) مع | عدد القطعات |
| Longueur de travail (L1) (mm) مع | Longueur totale (L2) (mm) مع | نوع التعبئة | معلومات الطلب |
| Longueur totale (L2) (mm) مع | عدد القطعات | MPPE : nombre de pièces par emballage | كمية عبوة البيع |
| نوع التعبئة | كمية عبوة البيع | UC : unité de commande | كمية عبوة التوريد |
| MPPE : nombre de pièces par emballage | كمية عبوة التوريد | Code EAN | باركود |
| UC : unité de commande | كمية عبوة التوريد | 3165140... | 3165140... |
| كمية عبوة البيع | كمية عبوة التوريد | | |
| كمية عبوة التوريد | | | |

Foret de centrage

ريشة ثقبة دليلية



| قطر مع | مع | مع | مع | مع | مع | مع | مع | مع | مع | مع |
|--------|----|-----|----|----|---------------|-----|----|----|--------|----|
| 11,5 | 84 | 136 | - | - | F 00Y 145 203 | P1c | 1 | 1 | 145664 | |

Kit de fixation : broche de fixation et rondelle caoutchouc

طقم تثبيت: خابور تثبيت وحلقة مطاطية



| قطر مع | مع | مع | مع | مع | مع | مع | مع | مع | مع | مع |
|--------|----|----|----|----|---------------|-----|----|----|--------|----|
| - | - | - | 25 | 5 | F 00Y 145 204 | P0b | 2 | 1 | 145671 | |



Accessoires

pour perceuses

**ملحقات
المثاقب**

Mandrin automatique

أظرف بدون مفتاح

Mandrins automatiques jusqu'à 10 mm

أظرف بدون مفتاح حتى 10 مم

| Caractéristiques du produit | خصائص المنتج | Informations concernant la commande | معلومات الطلب |
|-----------------------------|------------------|-------------------------------------|----------------|
| • | 1 - 10 3/8" - 24 | 7 2 608 572 183 | C1a 1 1 290982 |
| • | 1 - 10 1/2" - 20 | 8 2 608 572 218 | C1a 1 1 348638 |

7



8



Mandrins automatiques jusqu'à 16 mm

أظرف بدون مفتاح حتى 16 مم

| | | | | | | | | | | | | | | |
|---|---|---|---|---|---|---|---|------------------|---|---------------|-----|---|---|--------|
| • | • | • | • | • | • | • | • | 2 - 13 1/2" - 20 | 2 | 2 608 572 062 | C1a | 1 | 1 | 082754 |
| • | • | • | • | • | • | • | • | 2 - 13 1/2" - 20 | 3 | 2 608 572 034 | C1a | 1 | 1 | 064682 |

Avec mors en carbure

بفكوك قمط من الكريد

| | | | | | | | | | | | | | | |
|---|---|---|---|---|---|---|---|--------------------|---|----------------|-----|---|---|--------|
| • | • | • | • | • | • | • | • | 1,5 - 13 1/2" - 20 | 4 | 2 608 572 105* | C1a | 1 | 1 | 111942 |
| • | • | • | • | • | • | • | • | 1,5 - 13 1/2" - 20 | 6 | 2 608 572 182 | C1a | 1 | 1 | 250975 |

* Pour grosses perceuses et perceuses à percussion de 680 à 1 000 W (puissance absorbée)

* للمثاقب الكبيرة والمثاقب المطرقية بدخل 1000 - 680 واط

2



3



4



6



Mandrins à clé

الأظرف المزودة بمفتاح

Mandrins à clé jusqu'à 10 mm

أظرف بمفتاح حتى 10 مم

| Caractéristiques du produit | | خصائص المنتج | | Informations concernant la commande | | | معلومات الطلب | | | |
|-----------------------------|---|--------------|---|-------------------------------------|---|---------------|---------------|---|---|--------|
| D | • | • | • | 1 - 10 3/8" - 24 | 1 | 1 608 571 053 | C1a | 1 | 1 | 002608 |
| B | | • | • | 1 - 10 3/8" - 24 | 1 | 1 608 571 066 | C1a | 1 | 1 | 018968 |
| D | | • | • | 1 - 10 1/2" - 20 | 1 | 1 608 571 054 | C1a | 1 | 1 | 002615 |
| D | • | • | • | 1 - 10 1/2" - 20 | 1 | 1 608 571 061 | C1a | 1 | 1 | 057004 |

1



Mandrins à clé jusqu'à 13 mm

أظرف بمفتاح حتى 13 مم

| | | | | | | | | | | | |
|---|---|---|---|---|--------------------|---|---------------|-----|---|---|--------|
| D | | • | • | • | 1,5 - 13 1/2" - 20 | 1 | 1 608 571 048 | C1a | 1 | 1 | 041133 |
| D | • | • | • | • | 1,5 - 13 1/2" - 20 | 1 | 1 608 571 062 | C1a | 1 | 1 | 002639 |
| C | • | • | • | • | 1,5 - 13 1/2" - 20 | 2 | 1 608 571 045 | C1a | 1 | 1 | 002592 |

1

2

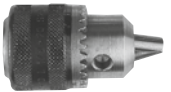

Mandrins à clé jusqu'à 16 mm

أظرف بمفتاح حتى 16 مم

| | | | | | | | | | | | |
|---|---|---|---|---|------------------|---|---------------|-----|---|---|--------|
| A | • | • | • | • | 3 - 16 5/8" - 16 | 2 | 1 608 571 057 | C1a | 1 | 1 | 026116 |
| A | | • | • | • | 3 - 16 5/8" - 16 | 1 | 1 608 571 056 | C0a | 1 | 1 | 047241 |
| A | • | • | • | | 3 - 16 B-16 | 1 | 2 608 571 020 | C0a | 1 | 1 | 047876 |

1

2

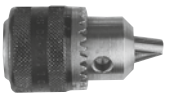

Mandrins pour outils Bosch

أظرف نظام بوش

Mandrins pour perceurs Bosch

أظرف نظام بوش للمطارق الدورانية

| Caractéristiques du produit | خصائص المنتج | Informations concernant la commande | معلومات الطلب |
|---|--------------|--|---|
| Capacité de serrage (mm) سعة الظرف من إلى مع | نطاق التركيب | Référence رقم الجزء | نوع التغليف |
| | | Type d'emballage نوع التغليف | IPPE: nombre de pièces par emballage كمية عبوة البيع |
| | | UC: unité de commande كمية عبوة التوريد | Code EAN 3165140... باركود |

Mandrin interchangeable SDS-plus

Pour GBH 4 DFE ; GBH 4 DSC Professional ; PBH 300 E

ظرف التغير السريع SDS-plus

ملائم لكل من GBH 4 DFE و GBH 4 DSC Professional و PBH 300 E



| SDS-plus | SDS | 2 608 572 059 | C0a | 1 | 1 | 077606 |
|----------|-----|---------------|-----|---|---|--------|
|----------|-----|---------------|-----|---|---|--------|

Mandrin interchangeable SDS-plus

Pour GBH 2-24 DFR ; GBH 24 VFR Professional ; PBH 200 FRE ; PBH 240 RE

ظرف التغير السريع SDS-plus

ملائم لكل من GBH 2-24 DFR و GBH 24 VFR Professional و PBH 200 FRE و PBH 240 RE



| SDS-plus | SDS | 2 608 572 112 | C1a | 1 | 1 | 144247 |
|----------|-----|---------------|-----|---|---|--------|
|----------|-----|---------------|-----|---|---|--------|

Mandrin automatique SDS-plus

Pour GBH 2-26 DFR ; GBH 3-28 DFR ; GBH 4-32 DFR ; GBH 36 VF-LI Professional

ظرف SDS-plus بدون مفتاح

ملائم لكل من GBH 2-26 DFR و GBH 3-28 DFR و GBH 4-32 DFR و GBH 36 VF-LI Professional



| SDS-plus | SDS | 2 608 572 213 | C0a | 1 | 1 | 336932 |
|----------|-----|---------------|-----|---|---|--------|
|----------|-----|---------------|-----|---|---|--------|

Mandrin automatique avec adaptateur

Pour GBH 2-26 DFR ; GBH 3-28 DFR ; GBH 4-32 DFR ; GBH 36 VF-LI Professional

أظرف بدون مفتاح مزودة بمهايئ

ملائمة لكل من GBH 2-26 DFR و GBH 3-28 DFR و GBH 4-32 DFR و GBH 36 VF-LI Professional



| 1,5 - 13 | SDS | 2 608 572 212 | C0a | 1 | 1 | 336925 |
|----------|-----|---------------|-----|---|---|--------|
|----------|-----|---------------|-----|---|---|--------|

Mandrin automatique avec adaptateur

Pour GBH 4-top ; GBH 4 DFE ; GBH 4 DSC Professional

أظرف بدون مفتاح مزودة بمهايئ

ملائمة لكل من GBH 4-top و GBH 4 DFE و GBH 4 DSC Professional



| 1,5 - 13 | SDS | 2 607 001 316 | C1a | 1 | 1 | 184151 |
|----------|-----|---------------|-----|---|---|--------|
|----------|-----|---------------|-----|---|---|--------|

Mandrin interchangeable SDS-plus

Pour GBH 3-28 FE Professional

ظرف التغير السريع SDS-plus

ملائم لماكينة GBH 3-28 FE Professional



| SDS-plus | SDS | 2 608 572 159 | C1a | 1 | 1 | 251013 |
|----------|-----|---------------|-----|---|---|--------|
|----------|-----|---------------|-----|---|---|--------|

Mandrin automatique avec adaptateur

Pour GBH 3-28 FE Professional

أظرف بدون مفتاح مزودة بمهايئ

ملائمة لماكينة GBH 3-28 FE Professional



| 1,5 - 13 | SDS | 2 608 572 146 | C1a | 1 | 1 | 217644 |
|----------|-----|---------------|-----|---|---|--------|
|----------|-----|---------------|-----|---|---|--------|

Mandrins pour perceuses à percussion Bosch

أظرف نظام بوش للمثاقب المطرقية

| Caractéristiques du produit | | Informations concernant la commande | | معلومات الطلب | |
|---|--------------|-------------------------------------|-------------|-----------------|-------------------|
| خصائص المنتج | نطاق التركيب | رقم الجزء | نوع التعبئة | كمية عبوة البيع | كمية عبوة التوريد |
| <p>Mandrin automatique</p> <p>Pour GSB 650 RE « Press+Lock » Professional ; PSB 450 ; PSB 500 ; PSB 550 RA ; PSB 550 RE ; PSB 570 ; PSB 600 ; PSB 600-2 ; PSB 650 RA ; PSB 650 RE ; PSB 650 RE ; PSB 700 RE ; PSB 700 RES ; PSB 1000 RPE</p> <p>ظرف بدون مفتاح ملائم لكل من GSB 650 RE « Press+Lock » Professional و PSB 450 و PSB 500 و PSB 550 RA و PSB 550 RE و PSB 570 و PSB 600 و PSB 600-2 و PSB 650 RA و PSB 650 RE و PSB 650 RE و PSB 700 RE و PSB 700 RES و PSB 1000 RPE</p> | | | | | |
| 1,5 - 13 | 1/2" - 20 | 2 608 572 110 | C1a | 1 | 125956 |
| <p>Mandrins à clé</p> <p>أظرف بمفتاح</p> | | | | | |
| 1,5 - 13 | 1/2" - 20 | 2 608 571 056 | C1a | 1 | 125949 |
| <p>Mandrin automatique, chromé</p> <p>Pour GSB 13 RE ; GSB 16 ; GSB 16 RE ; GSB 18-2 RE « Auto-Lock » / « Press+Lock » Professional</p> <p>أظرف بدون مفتاح، مطلية بالكروم ملائمة لكل من GSB 16 RE و GSB 16 و GSB 13 RE و GSB 18-2 RE « Auto-Lock » / « Press+Lock » Professional</p> | | | | | |
| 1,5 - 13 | 1/2" - 20 | 2 608 572 149 | C1a | 1 | 223416 |
| <p>Mandrin automatique, chromé</p> <p>Pour GSB 20-2 ; GSB 20-2 RCE ; GSB 20-2 RE ; GSB 20-2 RET Professional ; PSB 850 ; PSB 1000 ; PSB 1200 « Auto-Lock »</p> <p>أظرف بدون مفتاح، مطلية بالكروم ملائمة لكل من GSB 20-2 RCE و GSB 20-2 RE و GSB 20-2 RET Professional و PSB 850 و PSB 1000 و PSB 1200 « Auto-Lock »</p> | | | | | |
| 1,5 - 13 | 1/2" - 20 | 2 608 572 150 | C1a | 1 | 223423 |
| <p>Mandrin à clé, chromé</p> <p>Clé de rechange 1 607 950 045</p> <p>Pour GSB 22-2 RCE ; GSB 20-2 RET ; GSB 20-2 RE ; GSB 22-2 RCE ; GSB 22-2 RE Professional ; PSB 850 ; PSB 1000 ; PSB 1200 « Auto-Lock »</p> <p>ظرف بمفتاح، مطلي بالكروم المفتاح البديل 1 607 950 045 ملائم لكل من GSB 22-2 RCE و GSB 20-2 RET و GSB 20-2 RE و GSB 22-2 RCE و GSB 20-2 RE و PSB 1200 « Auto-Lock » و PSB 1000 و PSB 850 و GSB 22-2 RE Professional</p> | | | | | |
| 1,5 - 13 | 1/2" - 20 | 2 608 571 068 | C1a | 1 | 223409 |

Clés de mandrin de rechange

المفاتيح البديلة للأظرف

| Caractéristiques du produit | | Informations concernant la commande | | معلومات الطلب | | | | | | |
|-----------------------------|----------------------------|-------------------------------------|-------------------------|---------------|-------------|---------------|-----|---|---|--------|
| النوع المرجعي | Type de la clé de rechange | المنفذ الخارجي (L1) (mm) | الطول الخارجي (L1) (mm) | رقم الجزء | نوع التعبئة | | | | | |
| S3 | A | 110 | 50 | 4 | 8 | 1 607 950 041 | C1d | 1 | 5 | 024556 |
| ZS14 | B | 60 | 30 | - | 6 | 1 607 950 042 | C1d | 1 | 5 | 016476 |
| S2 | C | 110 | 40 | 4 | 6 | 1 607 950 044 | C1d | 1 | 5 | 002363 |
| S2 | D | 110 | 40 | - | 6 | 1 607 950 045 | C1d | 1 | 5 | 002370 |
| S14 | F | 80 | 30 | 5 | 6 | 1 607 950 053 | C1d | 1 | 5 | 033480 |
| S1 | G | 60 | 30 | - | 4 | 1 607 950 028 | C1d | 1 | 1 | 057332 |

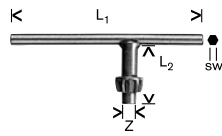

Butées de profondeur et poignées

pour perceuses

مصدات عمق ومقابض للمثاقب

Poignées pour perceurs

مقابض للمطارق الدورانية



Caractéristiques du produit خصائص المنتج

Poignée pour perceurs
Pour GSH 10 C ; GSH 11 E Professional

Informations concernant la commande

معلومات الطلب

Référence
رقم الجزء
Type d'emballage
نوع التعبئة
NPP : nombre de pièces par emballage
كمية عبوة البيع
UC : unité de commande
كمية عبوة التوريد
Code EAN
3165140...
باركود
3165140...

مقبض للمطارق الدورانية

ملائم لكل من GSH 10 C و GSH 11 E Professional

| | | | | |
|---------------|-----|---|---|--------|
| 2 602 025 076 | P0b | 1 | 1 | 072380 |
|---------------|-----|---|---|--------|



Poignée pour perceurs
Pour GSH 4 ; GSH 5 ... Professional

مقبض للمطارق الدورانية

ملائم لكل من GSH 4 و GSH 5 ... Professional

| | | | | |
|---------------|-----|---|---|--------|
| 2 602 025 063 | P0b | 1 | 1 | 042499 |
|---------------|-----|---|---|--------|

Accessoires de ponçage

pour perceuses

ملحقات السنفرة

للمثاقب

- ▶ Accessoires de ponçage et de polissage pour perceuses

- ◀ ملحقات السنفرة والتلميع للاستخدام مع المثاقب

Disques abrasifs papier pour perceuses, Red Wood-top

redWood

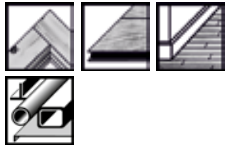

Serré

- ▶ Pour le plateau de ponçage 1 609 200 240
- ▶ Pour le ponçage de tous les types de bois, des panneaux agglomérés, des panneaux de construction et même du métal
- ▶ Durée de vie exceptionnelle et excellent rapport performances/prix

◀ ملائمة لسنادة التدميم 1 609 200 240

◀ مناسبة لسنفرة جميع أنواع الخشب والخشب الحبيبي وألواح التركيب، وللمعادن أيضا

◀ عمرا فتراضي طويل وأفضل نسبة للسعر/الأداء

| Caractéristiques du produit | خصائص المنتج | Informations concernant la commande | | | | معلومات الطلب | | | | | | | |
|-----------------------------|------------------------------|-------------------------------------|----------|-----------|-----------|------------------|-------------|---------------------------------------|-----------------|------------------------|-------------------|----------|--------|
| Diamètre du disque (mm) | قطر القرص مع | Grain | الحبيبات | Référence | رقم الجزء | Type d'emballage | نوع التغليف | MPPE : nombre de pièces par emballage | كمية عبوة البيع | UC : unité de commande | كمية عبوة التوريد | Code EAN | باركود |
| 125 | 40 | 1 609 200 160 | C1c | 5 | 5 | 004039 | | | | | | | |
| 125 | 60 | 1 609 200 161 | C1c | 5 | 5 | 004046 | | | | | | | |
| 125 | 80 | 1 609 200 162 | C1c | 5 | 5 | 004053 | | | | | | | |
| 125 | 120 | 1 609 200 163 | C1c | 5 | 5 | 004060 | | | | | | | |
| 125 | 180 | 1 609 200 164 | C1c | 5 | 5 | 004077 | | | | | | | |
| 125 | 40 60 80 120 180 | 1 609 200 165 | C1c | 2 | 5 | 004084 | | | | | | | |



Plateaux de ponçage pour perceuses

سنادات تدميم للمثاقب



| Caractéristiques du produit | خصائص المنتج | Informations concernant la commande | | | | معلومات الطلب | | | | | | | |
|-----------------------------|--------------|-------------------------------------|----------------|-----------|-----------|------------------|-------------|---------------------------------------|-----------------|------------------------|-------------------|----------|--------|
| Diamètre (mm) | القطر مع | Diamètre de la queue (mm) | القطر الساق مع | Référence | رقم الجزء | Type d'emballage | نوع التغليف | MPPE : nombre de pièces par emballage | كمية عبوة البيع | UC : unité de commande | كمية عبوة التوريد | Code EAN | باركود |
| 125 | - | 1 609 200 240 | C1c | 1 | 1 | 004435 | | | | | | | |

Plateau de ponçage pour abrasif Ø 125 mm à fixer par vis

سنادة تدميم للطبقة الكاشطة، قطر 125 مم للتثبيت بواسطة برغي/قرص

Meules sur tige en corindon

أحجار التجلخ من أكسيد الألومنيوم

- ▶ Pour les perceuses et toutes les meuleuses droites à pinces de serrage
- ▶ Formes : (a) ronde, (b) demi-ronde, (c) cylindrique, (d) annulaire, (e) conique
- ▶ Pour acier (non trempé et trempé)

- ▶ ملائمة للمثاقب وجميع المجالات المستقيمة المزودة بجلب تثبيت
- ▶ الأشكال: (a) مستدير، (b) نصف مستدير، (c) أسطواني، (d) قرصي، (e) مخروطي
- ▶ للفولاذ المصلد وغير المصلد



| Caractéristiques du produit | | | | Informations concernant la commande | | | |
|----------------------------------|----------|---------------|---------------|-------------------------------------|------------------|---------------------------------------|------------------------|
| Ø de queue (mm) | Grain | Diamètre (mm) | Longueur (mm) | Référence | Type d'emballage | MPPE : nombre de pièces par emballage | UC : unité de commande |
| الساق المستقيمة مم | الحبيبات | القطر مم | الطول مم | رقم الجزء | نوع التعبئة | كمية عبوة البيع | كمية عبوة التوريث |
| Assortiment de 5 meules sur tige | | | | طقم أحجار تجليخ 5 قطع | | | |
| 6 (a) | 60 | 25 | 24 | 1 609 200 286 | C1d | 5 | 1 |
| 6 (b) | 60 | 15 | 30 | | | | |
| 6 (c) | 60 | 15 | 30 | | | | |
| 6 (d) | 60 | 25 | 25 | | | | |
| 6 (e) | 60 | 20 | 25 | | | | |

Roues à lamelles – au corindon

العجلات المجنحة – أكسيد الألومنيوم

- ▶ Pour usage universel (bois, métal, peinture, plastique)
- ▶ Pour les perceuses et toutes les meuleuses droites à pinces de serrage
- ▶ Pour la préparation des surfaces, l'adoucissement des angles, l'ébavurage et le cérusage
- ▶ Forme : cylindrique

- ▶ مناسبة للتطبيقات العامة مع الأخشاب، والمعادن والدهانات، والبلاستيك
- ▶ ملائمة للمثاقب وجميع المجالات المستقيمة المزودة بجلب تثبيت
- ▶ لصقل الأسطح وشطب الحواف وإزالة الرايش والتركيبات
- ▶ الشكل: أسطواني



| Caractéristiques du produit | | | | Informations concernant la commande | | | |
|-----------------------------|----------|---------------|---------------|-------------------------------------|------------------|---------------------------------------|------------------------|
| Ø de queue (mm) | Grain | Diamètre (mm) | Longueur (mm) | Référence | Type d'emballage | MPPE : nombre de pièces par emballage | UC : unité de commande |
| الساق المستقيمة مم | الحبيبات | القطر مم | الطول مم | رقم الجزء | نوع التعبئة | كمية عبوة البيع | كمية عبوة التوريث |
| 6 | 60 | 50 | 20 | 1 609 200 287 | C1d | 1 | 1 |
| 6 | 120 | 50 | 20 | 1 609 200 288 | C1d | 1 | 1 |
| 6 | 60 | 60 | 40 | 2 609 200 183 | C1d | 1 | 1 |
| 6 | 120 | 60 | 40 | 2 609 200 185 | C1d | 1 | 1 |

Scies trépan

ريش النشر الحلقية



La gamme : pour chaque application la scie-trépan adaptée.

الباقية: ريشة النشر الحلقية المناسبة لأي استخدام.

Les principaux atouts des revendeurs spécialisés sont le choix et le conseil à la clientèle. C'est pourquoi Bosch propose toute une gamme de scies trépan professionnelles adaptées aux usages les plus divers. Les noms de produit, les renseignements complémentaires et les couleurs aident le client à choisir rapidement et sans hésitation la scie trépan qui convient au matériau à usiner.

كفاءة متاجر التجزئة المتخصصة تمثل دعماً قوياً للعملاء. وهذا هو السبب وراء قيام شركة بوش بتقديم باقة من ريشة النشر الحلقية للاستخدام الاحترافي تتميز بمنايلتها لأي استخدام. كما أن أسماء المنتجات والماركات الفرعية التي توضع بما يتماشى مع مجال الاستخدام والألوان المتنوعة للمنتجات تساعد العميل في العثور بسرعة وبدقة على ريشة النشر الحلقية المناسبة للخامة التي يعمل عليها.

| Domaines d'utilisation parfaitement approprié | Progressor avec adaptateur Power-Change | Sheet Metal avec adaptateur Power-Change | Multi Construction avec adaptateur Power-Change | Scie-trépan diamantée | HSS bimétal | Remarques |
|---|---|--|---|-------------------------------|-----------------------------|---|
| ● مناسب الاستخدام ● مناسبة بصفة خاصة ○ مناسب | Progressor بمهايئ تغيير الريشة السريع | Sheet Metal بمهايئ تغيير الريشة السريع | Multi Construction بمهايئ تغيير الريشة السريع | ريشة النشر الحلقية الماسية | الريشة ثنائية HSS المعدن | نصائح الاستخدام |
| Plexiglas, polycarbonate | زجاج أكريليك | | | | | استخدم مادة تبريد |
| Aluminium allié | ألومنيوم مسبوك | | | | | استخدم زيت قطع |
| Aluminium non allié | ألومنيوم غير مسبوك | | | | | استخدم زيت قطع |
| Panneaux de particules à liant de ciment | خشب حبيبي أسمنتي | | | | | |
| Panneaux de fibres à liant ciment | ألواح فايبر أسمنتي | | | | | |
| Panneaux agglomérés, bruts, stratifiés, mélaminés | خشب حبيبي خام مغلف بقشرة خشبية، شرائحي | | | | | |
| Matériaux composites en fibres | مركبات مقواة بالألياف | | | | | |
| Carrelages pour sols, porcelaine, grès cérame fin | بلاط أرضية، بورسلين، خزف حجري أملس | | | | | |
| Inox | أينوكس | | | | | Faible vitesse, employer un lubrifiant |
| Composés multi-couches | رقائق الخشب | | | | | سرعة منخفضة، استخدم زيت قطع |
| Béton cellulaire | خرسانة خفيفة | | | | | |
| Maçonnerie (dureté légère, moyenne) | جدران (أملس، متوسطة) | | | | | |
| Bois naturel, bois dur | خشب طبيعي، خشب صلد | | | | | |
| Métaux non ferreux | معادن لا حديدية | | | | | استخدم زيت قطع |
| Plaques et carreaux de plâtre | لوح جصي وقطع جصية | | | | | |
| Matières synthétiques | أسطح بلاستيكية | | | | | |
| Contreplaqué, panneaux lattés | رقائق الخشب، رقائق الأيلكاج المحشوة | | | | | |
| Tuile | بلاط التسقيف | | | | | Hors tuiles en béton |
| Matériaux sandwich | خامات محشية | | | | | بلاط التسقيف غير الأسمنتي |
| Briques pleines | قالب طوب صلد | | | | | |
| Acier, fonte | فولاذ، حديد زهر | | | | | Employer un lubrifiant (sauf pour la fonte) |
| Tôles et profilés minces (Inox, acier, aluminium, cuivre, laiton, etc.) | ألواح معدنية رقيقة (استانلس ستيل، فولاد، ألومنيوم، نحاس أحمر، نحاس أصفر وخلافه) | | | | | استخدم زيت قطع (باستثناء الحديد الزهر) |
| Briques creuses | قالب طوب مفرغ رأسياً | | | | | Employer un lubrifiant |
| Carrelages muraux tendres | بلاط الجدران | | | | | استخدم زيت قطع |
| | | | | | | Réduire la pression exercée |
| | | | | | | خفض الضغط على الجهاز |
| | | | | | | Jusqu'au degré de dureté 6, faible vitesse |
| | | | | | | حتى درجة صلابة 6 مم، سرعة منخفضة |

Technologie Power-Change

تكنولوجيا مهائى تغيير الريشة السريع



Un simple clic suffit ! La nouvelle technologie Power Change élimine les étapes de serrage et de desserrage de la scie-trépan. Ce système d'adaptateur innovant permet de fixer les scies-trépan et les forets de centrage de manière simple et rapide. La vis de serrage du foret de centrage fait désormais partie du passé.

كل ما تحتاجه هو كبسة واحدة! بفضل التكنولوجيا الجديدة لمهائى تغيير الريشة السريع، لم تعد تحتاج إلى ربط وفك وتركيب الملحق الإضافي مع الجهاز، فمن خلال النظام المبتكر للمهائى يمكنك تركيب وخلع ريشة النشر الحلقية وريشة الثقب الدليلية بسرعة وبسهولة. حتى أن برغي الأمان الخاص بريشة الثقب الدليلية أصبح شيئاً من الماضي.

Aussi remarquable que les outils : l'adaptateur ! Désormais, un seul adaptateur suffit pour toutes les perceuses et tous les diamètres de scie-trépan.

المهائى أداة فريدة في حد ذاتها: والآن كل ما يلزمك هو مهائى واحد فقط مع جميع أقطار المثاقب وريش النشر الحلقية التقليدية.

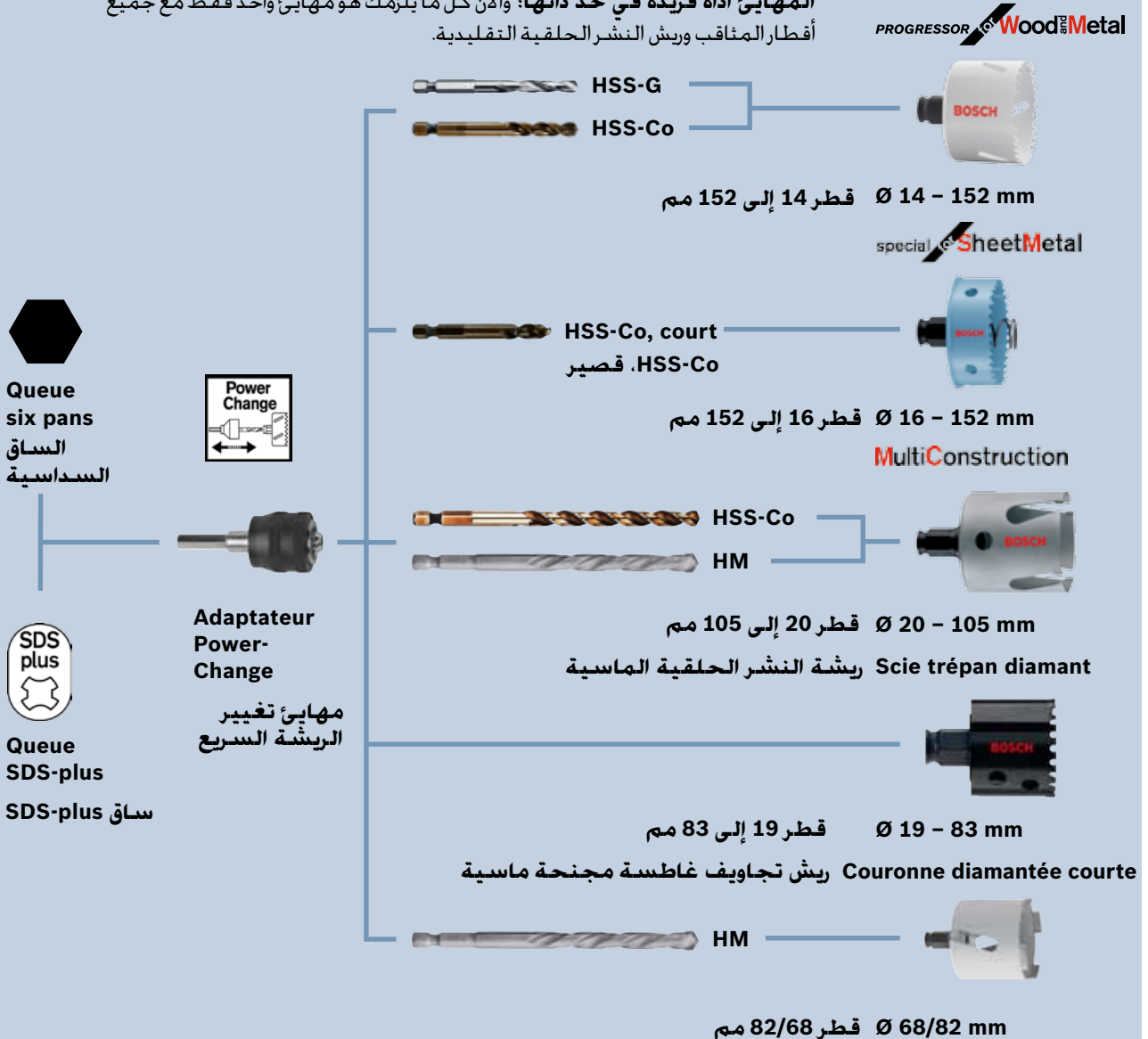

Vitesses recommandées pour scies-trépan HSS bimétal Progressor et Sheet Metal. توصية السرعة لريش الثقب الحلقية HSS ثنائية المعدن و Sheet Metal.

| Diamètre en mm | Acier inoxydable, tr/min | Acier, min ⁻¹ | Aluminium, min ⁻¹ | Bois, PVC, min ⁻¹ |
|----------------|------------------------------|--------------------------|------------------------------|--|
| قطر مم | استانلس ستيل. لفة في الدقيقة | فولاذ. لفة في الدقيقة | ألومنيوم. لفة في الدقيقة | أخشاب. بولي فينيل كلوريد PVC. لفة في الدقيقة |
| 14 | 300 | 550 | 900 | 3000 |
| 16 | 275 | 530 | 825 | 3000 |
| 17 | 250 | 500 | 750 | 3000 |
| 19 | 230 | 460 | 690 | 3000 |
| 20 | 220 | 440 | 675 | 3000 |
| 21 | 210 | 425 | 660 | 3000 |
| 22 | 195 | 390 | 580 | 3000 |
| 24 | 185 | 370 | 555 | 2700 |
| 25 | 175 | 350 | 525 | 2700 |
| 27 | 160 | 325 | 480 | 2700 |
| 29 | 150 | 300 | 450 | 2700 |
| 30 | 145 | 285 | 425 | 2400 |
| 32 | 140 | 275 | 410 | 2400 |
| 33 | 135 | 260 | 390 | 2400 |
| 35 | 125 | 250 | 375 | 2400 |
| 37 | 120 | 240 | 360 | 2400 |
| 38 | 115 | 230 | 345 | 2400 |
| 40 | 110 | 220 | 330 | 2100 |

| Diamètre en mm | Acier inoxydable, tr/min | Acier, min ⁻¹ | Aluminium, min ⁻¹ | Bois, PVC, min ⁻¹ |
|----------------|------------------------------|--------------------------|------------------------------|--|
| قطر مم | استانلس ستيل. لفة في الدقيقة | فولاذ. لفة في الدقيقة | ألومنيوم. لفة في الدقيقة | أخشاب. بولي فينيل كلوريد PVC. لفة في الدقيقة |
| 41 | 105 | 210 | 315 | 2100 |
| 43 | 100 | 205 | 305 | 2100 |
| 44 | 95 | 195 | 295 | 2100 |
| 46 | 95 | 190 | 285 | 2100 |
| 48 | 90 | 180 | 270 | 2100 |
| 51 | 85 | 170 | 255 | 2000 |
| 52 | 80 | 165 | 240 | 2000 |
| 54 | 80 | 160 | 240 | 2000 |
| 56 | 80 | 155 | 240 | 2000 |
| 57 | 75 | 150 | 225 | 2000 |
| 59 | 75 | 145 | 225 | 2000 |
| 60 | 70 | 140 | 220 | 2000 |
| 64 | 65 | 135 | 205 | 1850 |
| 65 | 65 | 130 | 200 | 1850 |
| 67 | 65 | 130 | 195 | 1800 |
| 68 | 65 | 130 | 190 | 1800 |
| 70 | 60 | 125 | 185 | 1800 |
| 73 | 60 | 120 | 180 | 1800 |

| Diamètre en mm | Acier inoxydable, tr/min | Acier, min ⁻¹ | Aluminium, min ⁻¹ | Bois, PVC, min ⁻¹ |
|----------------|------------------------------|--------------------------|------------------------------|--|
| قطر مم | استانلس ستيل. لفة في الدقيقة | فولاذ. لفة في الدقيقة | ألومنيوم. لفة في الدقيقة | أخشاب. بولي فينيل كلوريد PVC. لفة في الدقيقة |
| 76 | 55 | 115 | 170 | 1800 |
| 79 | 55 | 110 | 165 | 1500 |
| 83 | 50 | 105 | 155 | 1500 |
| 86 | 50 | 100 | 150 | 1500 |
| 89 | 45 | 95 | 145 | 1200 |
| 92 | 45 | 90 | 140 | 1200 |
| 95 | 45 | 90 | 135 | 1200 |
| 98 | 45 | 90 | 135 | 1200 |
| 102 | 40 | 85 | 130 | 1000 |
| 105 | 40 | 80 | 120 | 1000 |
| 108 | 40 | 80 | 120 | 900 |
| 111 | 40 | 80 | 120 | 900 |
| 114 | 35 | 75 | 105 | 900 |
| 121 | 35 | 75 | 95 | 900 |
| 127 | 30 | 65 | 90 | 800 |
| 140 | 25 | 60 | 85 | 800 |
| 152 | 25 | 55 | 75 | 800 |

Vitesses recommandées pour scies-trépan Multi Construction. توصية السرعة لريش النشر الحلقية Multi Construction.

| Diamètre en mm | Panneaux de bois et agglomérés, min ⁻¹ | Matière synthétique, min ⁻¹ | Maçonnerie, min ⁻¹ | Carrelage, min ⁻¹ |
|----------------|---|--|-------------------------------|------------------------------|
| قطر مم | ألواح خشبية وخشب حبيبي. لفة/دقيقة | بلاستيك. لفة في الدقيقة | جدران. لفة في الدقيقة | بلاط. لفة في الدقيقة |
| 20 - 35 | 1000 | 800 | 800 | 500 |
| 40 - 50 | 800 | 600 | 700 | 400 |
| 58 - 74 | 600 | 400 | 600 | 400 |
| 80 - 105 | 400 | 300 | 300 | 300 |

Vitesses de rotation recommandées pour scies trépan diamantées. توصية السرعة لريش النشر الحلقية الماسية.

| Diamètre en mm | Diamètre en pouces | Vitesse de rotation recommandée tr/min |
|----------------|--------------------|--|
| قطر مم | قطر بالبوصة | توصية السرعة باللفة في الدقيقة |
| 19 | 3/4 | 800-1200 |
| 20 | 25/32 | 800-1200 |
| 22 | 7/8 | 800-1200 |
| 25 | 1 | 800-1200 |
| 29 | 1 1/8 | 500-900 |
| 32 | 1 1/4 | 500-900 |
| 35 | 1 3/8 | 500-900 |
| 38 | 1 1/2 | 500-900 |
| 41 | 1 5/8 | 500-900 |
| 44 | 1 3/4 | 500-900 |
| 51 | 2 | 400-800 |

| Diamètre en mm | Diamètre en pouces | Vitesse de rotation recommandée tr/min |
|----------------|--------------------|--|
| قطر مم | قطر بالبوصة | توصية السرعة باللفة في الدقيقة |
| 54 | 2 1/8 | 400-800 |
| 57 | 2 1/4 | 400-800 |
| 60 | 2 3/8 | 200-600 |
| 64 | 2 1/2 | 200-600 |
| 65 | 2 9/16 | 200-600 |
| 67 | 2 5/8 | 200-600 |
| 68 | 2 11/16 | 200-600 |
| 70 | 2 3/4 | 200-600 |
| 76 | 3 | 200-600 |
| 79 | 3 1/8 | 150-500 |
| 83 | 3 1/4 | 150-500 |

PROGRESSOR for Wood and Metal

Etendue de la gamme

Ø 14-152 mm-

نطاق الشغل

قطر 14 - 152 مم

Denture progressive

Pour un mordant exceptionnel et une éjection rapide des copeaux.

شريط أسنان مطور

للقطع القوي وإزالة الرابش بسرعة.

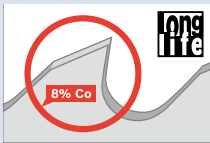

HSS bimétal

Avec 8 % de cobalt pour une robustesse extrême et une longévité importante.

الريشة ثنائية المعدن HSS

مع سبيكة كوبالت بنسبة 8% لتوفير مرونة فائقة وعمر افتراضي طويل.

Adaptateur Power-Change

Pour un montage et un démontage rapides et sûrs du foret de centrage et de la scie-trépan. Un simple clic suffit.

مهايئ تغيير الريشة السريع

لتركيب وفك ريشة الثقب الدليلية وريشة النشر الحلقية بمجرد كبسة واحدة.

Scies trépan Progressor

ريش النشر الحلقية Progressor



- Pour obtenir une bonne qualité de coupe, il faut sélectionner correctement la vitesse de rotation et prévoir un refroidissement approprié (voir mode d'emploi).

◀ تتوقف جودة القطع على استخدام السرعة المناسبة ووسيط التبريد المستخدم (انظر تعليمات التشغيل).



| Diamètre (mm) القطر مع | Diamètre (pouces) القطر بوصة | Référence رقم الجزء | Type d'emballage نوع التغليف | IPPE : nombre de pièces par emballage كمية عبوة البيع | UC : unité de commande كمية عبوة التوريد | Code EAN 3165140... باركود |
|---|-------------------------------------|------------------------|---------------------------------|--|---|----------------------------------|
| Caractéristiques du produit خصائص المنتج | Informations concernant la commande | | معلومات الطلب | | | |
| 14 | 9/16 | 2 608 584 612 | PC1b | 1 | 1 | 262125 |
| 16 | 5/8 | 2 608 584 613 | PC1b | 1 | 1 | 262132 |
| 17 | 11/16 | 2 608 584 614 | PC1b | 1 | 1 | 262149 |
| 19 | 3/4 | 2 608 584 615 | PC1b | 1 | 1 | 262156 |
| 20 | 25/32 | 2 608 584 616 | PC1b | 1 | 1 | 262163 |
| 21 | 13/16 | 2 608 584 617 | PC1b | 1 | 1 | 262170 |
| 22 | 7/8 | 2 608 584 618 | PC1b | 1 | 1 | 262187 |
| 24 | 15/16 | 2 608 584 619 | PC1b | 1 | 1 | 262194 |
| 25 | 1 | 2 608 584 620 | PC1b | 1 | 1 | 262200 |
| 27 | 1 1/16 | 2 608 584 621 | PC1b | 1 | 1 | 262217 |
| 29 | 1 1/8 | 2 608 584 622 | PC1b | 1 | 1 | 262224 |
| 30 | 1 3/16 | 2 608 584 623 | PC1b | 1 | 1 | 262231 |
| 32 | 1 1/4 | 2 608 584 624 | PC1b | 1 | 1 | 262248 |
| 33 | 1 5/16 | 2 608 584 625 | PC1b | 1 | 1 | 262255 |
| 35 | 1 3/8 | 2 608 584 626 | PC1b | 1 | 1 | 262262 |
| 37 | 1 7/16 | 2 608 584 627 | PC1b | 1 | 1 | 262279 |
| 38 | 1 1/2 | 2 608 584 628 | PC1b | 1 | 1 | 262286 |
| 40 | 1 9/16 | 2 608 584 629 | PC1b | 1 | 1 | 262293 |
| 41 | 1 5/8 | 2 608 584 630 | PC1b | 1 | 1 | 262309 |
| 43 | 1 11/16 | 2 608 584 631 | PC1b | 1 | 1 | 262316 |
| 44 | 1 3/4 | 2 608 584 632 | PC1b | 1 | 1 | 262323 |
| 46 | 1 13/16 | 2 608 584 633 | PC1b | 1 | 1 | 262330 |
| 48 | 1 7/8 | 2 608 584 634 | PC1b | 1 | 1 | 262347 |

Scies-trépan Progressor

ريش النشر الحلقية Progressor

| Caractéristiques du produit | خصائص المنتج | Informations concernant la commande | | | | | معلومات الطلب |
|-----------------------------|---------------------------------|-------------------------------------|---------------------------------|--|---|--|---------------|
| Diamètre (mm) القطر مم | Diamètre (pouces) القطر بوصة | Référence رقم الجزء | Type d'emballage نوع التغليف | MPPF : nombre de pièces par emballage كمية عبوة البيع | UC : unité de commande كمية عبوة التوريد | Code EAN 3165140... باركود 3165140... | |
| 51 | 2 | 2 608 584 635 | PC1b | 1 | 1 | 262354 | |
| 52 | 2 1/16 | 2 608 584 636 | PC1b | 1 | 1 | 262361 | |
| 54 | 2 1/8 | 2 608 584 637 | PC1b | 1 | 1 | 262378 | |
| 56 | 2 3/16 | 2 608 584 638 | PC1b | 1 | 1 | 262385 | |
| 57 | 2 1/4 | 2 608 584 639 | PC1b | 1 | 1 | 262392 | |
| 59 | 2 5/16 | 2 608 584 640 | PC1b | 1 | 1 | 262408 | |
| 60 | 2 3/8 | 2 608 584 641 | PC1b | 1 | 1 | 262415 | |
| 64 | 2 1/2 | 2 608 584 642 | PC1b | 1 | 1 | 262422 | |
| 65 | 2 9/16 | 2 608 584 643 | PC1b | 1 | 1 | 262439 | |
| 67 | 2 5/8 | 2 608 584 644 | PC1b | 1 | 1 | 262446 | |
| 68 | 2 11/16 | 2 608 584 645 | PC1b | 1 | 1 | 262453 | |
| 70 | 2 3/4 | 2 608 584 646 | PC1b | 1 | 1 | 262460 | |
| 73 | 2 7/8 | 2 608 584 647 | PC1b | 1 | 1 | 262477 | |
| 76 | 3 | 2 608 584 648 | PC1b | 1 | 1 | 262484 | |
| 79 | 3 1/8 | 2 608 584 649 | PC1b | 1 | 1 | 262491 | |
| 83 | 3 1/4 | 2 608 584 650 | PC1b | 1 | 1 | 262507 | |
| 86 | 3 3/8 | 2 608 584 651 | PC1b | 1 | 1 | 262514 | |
| 89 | 3 1/2 | 2 608 584 652 | PC1b | 1 | 1 | 262521 | |
| 92 | 3 5/8 | 2 608 584 653 | PC1b | 1 | 1 | 262538 | |
| 95 | 3 3/4 | 2 608 584 654 | PC1b | 1 | 1 | 262545 | |
| 98 | 3 7/8 | 2 608 584 655 | PC1b | 1 | 1 | 262552 | |
| 102 | 4 | 2 608 584 656 | PC1b | 1 | 1 | 262569 | |
| 105 | 4 1/8 | 2 608 584 657 | PC1b | 1 | 1 | 262576 | |
| 108 | 4 1/4 | 2 608 584 658 | PC1b | 1 | 1 | 279833 | |
| 111 | 4 3/8 | 2 608 584 659 | PC1b | 1 | 1 | 279840 | |
| 114 | 4 1/2 | 2 608 584 660 | PC1b | 1 | 1 | 279857 | |
| 121 | 4 3/4 | 2 608 584 661 | PC1b | 1 | 1 | 279864 | |
| 127 | 5 | 2 608 584 662 | PC1b | 1 | 1 | 262583 | |
| 140 | 5 1/2 | 2 608 584 663 | PC1b | 1 | 1 | 262590 | |
| 152 | 6 | 2 608 584 664 | PC1b | 1 | 1 | 262606 | |

Coffrets de scies-trépan Progressor

أطقم ريش النشر الحلقية Progressor



| Caractéristiques du produit | خصائص المنتج | Informations concernant la commande | | | | | معلومات الطلب |
|-----------------------------|--------------|-------------------------------------|---------------------------------|--|---|--|---------------|
| Diamètre (mm) القطر مم | | Référence رقم الجزء | Type d'emballage نوع التغليف | MPPF : nombre de pièces par emballage كمية عبوة البيع | UC : unité de commande كمية عبوة التوريد | Code EAN 3165140... باركود 3165140... | |
| 22 | | 2 608 584 666 | U0 | 9 | 1 | 262620 | |
| 29 | | | | | | | |
| 35 | | | | | | | |
| 44 | | | | | | | |
| 51 | | | | | | | |
| 64 | | | | | | | |
| 22 | | 2 608 584 668 | U0 | 9 | 1 | 279888 | |
| 29 | | | | | | | |
| 35 | | | | | | | |
| 44 | | | | | | | |
| 51 | | | | | | | |
| 65 | | | | | | | |

Coffret de 9 pièces pour les électriciens

6 scies-trépan, 1 adaptateur Power-Change, 2 forets de centrage HSS-G

طقم ريش النشر الحلقية 9 قطع لفني كهرباء

6 ريش نشر حلقية، 1 مهابة تغيير الريشة السريع، 2 ريشة ثقب دليلية HSS-G



Coffrets de scies-trépan Progressor

أطقم ريش النشر الحلقية Progressor

| Diamètre (mm) القطر مع | Référence رقم الجزء | Type d'emballage نوع التعبئة | MPPF : nombre de pièces par emballage كمية عبوة البيع | UC : unité de commande كمية عبوة التوريد | Code EAN 3165140... باركود 3165140... |
|---|------------------------|---------------------------------|--|---|--|
| Caractéristiques du produit خصائص المنتج | | | | | |
| Informations concernant la commande | | | | | |
| معلومات الطلب | | | | | |
| Coffret de 9 pièces pour les plombiers 6 scies-trépan, 1 adaptateur Power-Change, 2 forets de centrage HSS-G | | | | | |
| طقم ريش النشر الحلقية 9 قطع للسباك 6 ريش نشر حلقية، 1 مهاين تغيير الريشة السريع، 2 ريشة ثقب دليلية HSS-G | | | | | |
| 20 | 2 608 584 670 | U0 | 9 | 1 | 279901 |
| 25 | | | | | |
| 32 | | | | | |
| 38 | | | | | |
| 51 | | | | | |
| 64 | | | | | |



Coffrets de scies-trépan Progressor, 14 pièces
11 scies-trépan, 1 adaptateur Power-Change, 2 forets de centrage HSS-G

طقم ريش النشر الحلقية 14 قطعة Progressor
11 ريشة نشر حلقية، 1 مهاين تغيير الريشة السريع، 2 ريشة ثقب دليلية HSS-G

| | | | | | |
|----|---------------|----|----|---|--------|
| 19 | 2 608 584 667 | U0 | 14 | 1 | 279871 |
| 22 | | | | | |
| 25 | | | | | |
| 29 | | | | | |
| 35 | | | | | |
| 38 | | | | | |
| 44 | | | | | |
| 51 | | | | | |
| 57 | | | | | |
| 64 | | | | | |
| 76 | | | | | |
| 19 | 2 608 584 669 | U0 | 14 | 1 | 279895 |
| 22 | | | | | |
| 25 | | | | | |
| 29 | | | | | |
| 35 | | | | | |
| 38 | | | | | |
| 44 | | | | | |
| 51 | | | | | |
| 57 | | | | | |
| 65 | | | | | |
| 76 | | | | | |



Accessoires pour scies trépan Progressor

ملحقات ريش النشر الحلقية Progressor

| Longueur totale (mm) الطول الإجمالي مع | Référence رقم الجزء | Type d'emballage نوع التعبئة | MPPF : nombre de pièces par emballage كمية عبوة البيع | UC : unité de commande كمية عبوة التوريد | Code EAN 3165140... باركود 3165140... |
|--|------------------------|---------------------------------|--|---|--|
| Caractéristiques du produit خصائص المنتج | | | | | |
| Informations concernant la commande | | | | | |
| معلومات الطلب | | | | | |
| Adaptateur Power-Change à queue six pans 8 mm. Avec foret de centrage HSS-G. Pour scies-trépan Ø 14-152 mm. | | | | | |
| مهاين تغيير الريشة السريع بساق سداسية 8 مم. مع ريشة ثقب دليلية HSS-G. لريشة النشر الحلقية بقطر 14-152 مم. | | | | | |
| - | 2 608 584 674 | PC1b | 1 | 1 | 262668 |
| Adaptateur Power-Change à queue SDS-plus. Avec foret de centrage HSS-G. Pour scies-trépan Ø 14-152 mm. | | | | | |
| مهاين تغيير الريشة السريع بساق SDS-plus مع ريشة ثقب دليلية HSS-G. لريشة النشر الحلقية بقطر 14-152 مم. | | | | | |
| - | 2 608 584 675 | PC1b | 1 | 1 | 262675 |



Accessoires pour scies-trépan Progressor

ملحقات ريش النشر الحلقية Progressor

| Caractéristiques du produit | خصائص المنتج | Informations concernant la commande | معلومات الطلب |
|-----------------------------|--------------|-------------------------------------|---------------|
|-----------------------------|--------------|-------------------------------------|---------------|

Adaptateur Power-Change

à queue six pans 8 mm. Pour scies-trépan Ø 14-152 mm. Sans foret de centrage.



مهائى تغيير الريشة السريع
بساق سداسية 8 مم. لريشة النشر الحلقية بقطر 14-152 مم. بدون ريشة ثقب دليلية.

| | | | | | |
|---|----------------------|------|---|---|--------|
| - | 2 608 584 844 | PC1b | 1 | 1 | 429245 |
|---|----------------------|------|---|---|--------|

Adaptateur Power-Change Heavy Duty

à queue six pans 11 mm. Pour scies-trépan Ø 14-152 mm. Sans foret de centrage.



مهائى تغيير الريشة السريع للاستخدام الشاق
بساق سداسية 11 مم. لريشة النشر الحلقية بقطر 14-152 مم. بدون ريشة ثقب دليلية.

| | | | | | |
|---|----------------------|------|---|---|--------|
| - | 2 608 580 095 | PC1b | 1 | 1 | 469500 |
|---|----------------------|------|---|---|--------|

Adaptateur Power-Change

à queue SDS-plus. Pour scies-trépan Ø 14-152 mm. Sans foret de centrage.



مهائى تغيير الريشة السريع
بساق SDS-plus. لريشة النشر الحلقية بقطر 14-152 مم. بدون ريشة ثقب دليلية.

| | | | | | |
|---|----------------------|------|---|---|--------|
| - | 2 608 584 845 | PC1b | 1 | 1 | 429252 |
|---|----------------------|------|---|---|--------|

Foret de centrage HSS-G

à queue six pans 1/4", angle de pointe de 135° et affûtage en croix



ريشة ثقب دليلية HSS-G
بساق سداسية 4/1 بوصة، زاوية الرأس 135° ورأس مشقوقة

| | | | | | |
|---|----------------------|------|---|---|--------|
| - | 2 608 584 676 | PC1d | 1 | 1 | 279918 |
|---|----------------------|------|---|---|--------|

Foret de centrage HSS-Co

à queue six pans 1/4", angle de pointe de 135° et affûtage en croix



ريشة ثقب دليلية HSS-Co
بساق سداسية 4/1 بوصة، زاوية الرأس 135° ورأس مشقوقة

| | | | | | |
|---|----------------------|------|---|---|--------|
| - | 2 608 584 677 | PC1d | 1 | 1 | 279925 |
|---|----------------------|------|---|---|--------|

Foret de centrage HSS-Co

Foret de centrage HSS-Co à queue six pans 1/4", angle de pointe de 135° et affûtage en croix.
L=120 mm



ريشة ثقب دليلية HSS-Co
ريشة ثقب دليلية HSS-Co بساق سداسية 4/1 بوصة، زاوية الرأس 135° ورأس مشقوقة.
طول = 120 مم

| | | | | | |
|---|----------------------|-----|---|---|--------|
| - | 2 608 584 843 | C1b | 1 | 1 | 414609 |
|---|----------------------|-----|---|---|--------|

Rallonge

pour adaptateur à queue six pans 3/8" / 9,5 mm



وسيلة إطالة
للمهائى مع مفتاح بعرض 8/3 بوصة / ساق سداسية 9,5 مم

| | | | | | |
|-----|----------------------|------|---|---|--------|
| 305 | 2 608 584 681 | PC1b | 1 | 1 | 262699 |
|-----|----------------------|------|---|---|--------|

Rallonge

pour adaptateur à queue six pans 7/16" / 11 mm

وسيلة إطالة
للمهائى مع مفتاح بعرض 16/7 بوصة / ساق سداسية 11 مم

| | | | | | |
|-----|----------------------|-----|---|---|--------|
| 305 | 2 609 390 038 | C1a | 1 | 1 | 087827 |
|-----|----------------------|-----|---|---|--------|

Huile de coupe universelle

زيت لكافة أعمال القطع



| | | | | | |
|---|----------------------|-----|---|---|--------|
| - | 2 607 001 409 | M0b | 1 | 1 | 271240 |
|---|----------------------|-----|---|---|--------|

Scies-trépan Sheet Metal

ريش النشر الحلقية Sheet Metal

| Caractéristiques du produit | خصائص المنتج | Informations concernant la commande | | | | | معلومات الطلب |
|-----------------------------|---------------------------------|-------------------------------------|---------------------------------|--|---|--|---------------|
| Diamètre (mm) القطر مم | Diamètre (pouces) القطر بوصة | Référence رقم الجزء | Type d'emballage نوع التغليف | MPPF : nombre de pièces par emballage كمية عبوة البيع | UC : unité de commande كمية عبوة التوريد | Code EAN 3165140... باركود 3165140... | |
| 51 | 2 | 2 608 584 796 | PC1b | 1 | 1 | 376174 | |
| 54 | 2 1/8 | 2 608 584 797 | PC1b | 1 | 1 | 376181 | |
| 57 | 2 1/4 | 2 608 584 798 | PC1b | 1 | 1 | 376198 | |
| 60 | 2 3/8 | 2 608 584 799 | PC1b | 1 | 1 | 376204 | |
| 64 | 2 1/2 | 2 608 584 800 | PC1b | 1 | 1 | 376211 | |
| 65 | 2 9/16 | 2 608 584 801 | PC1b | 1 | 1 | 376228 | |
| 67 | 2 5/8 | 2 608 584 802 | PC1b | 1 | 1 | 376235 | |
| 68 | 2 11/16 | 2 608 584 803 | PC1b | 1 | 1 | 376242 | |
| 70 | 2 3/4 | 2 608 584 804 | PC1b | 1 | 1 | 376259 | |
| 73 | 2 7/8 | 2 608 584 805 | PC1b | 1 | 1 | 376266 | |
| 76 | 3 | 2 608 584 806 | PC1b | 1 | 1 | 376273 | |
| 79 | 3 1/8 | 2 608 584 807 | PC1b | 1 | 1 | 376280 | |
| 83 | 3 1/4 | 2 608 584 808 | PC1b | 1 | 1 | 376297 | |
| 86 | 3 3/8 | 2 608 584 809 | PC1b | 1 | 1 | 376303 | |
| 89 | 3 1/2 | 2 608 584 810 | PC1b | 1 | 1 | 376310 | |
| 102 | 4 | 2 608 584 811 | PC1b | 1 | 1 | 376327 | |
| 127 | 5 | 2 608 584 854 | C1a | 1 | 1 | 433402 | |
| 152 | 6 | 2 608 584 855 | C1a | 1 | 1 | 433419 | |

Assortiments de scies trépan Sheet Metal

أطقم ريش النشر الحلقية Sheet Metal

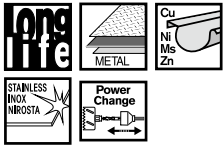

| Caractéristiques du produit | خصائص المنتج | Informations concernant la commande | | | | | معلومات الطلب |
|-----------------------------|--------------|-------------------------------------|---------------------------------|--|---|--|---------------|
| Diamètre (mm) القطر مم | | Référence رقم الجزء | Type d'emballage نوع التغليف | MPPF : nombre de pièces par emballage كمية عبوة البيع | UC : unité de commande كمية عبوة التوريد | Code EAN 3165140... باركود 3165140... | |

Coffret de 9 pièces pour les électriciens

6 scies-trépan, 1 adaptateur Power-Change, 2 forets de centrage HSS-Co

طقم 9 قطع لفني كهرباء

6 ريش نشر حلقية، 1 مهابط تغيير الريشة السريع، 2 ريشة ثقب دليلية HSS-Co



| | | | | | |
|----|---------------|----|---|---|--------|
| 22 | 2 608 584 812 | U0 | 9 | 1 | 376334 |
| 29 | | | | | |
| 35 | | | | | |
| 44 | | | | | |
| 51 | | | | | |
| 64 | | | | | |

Coffret de 9 pièces pour les plombiers

6 scies-trépan, 1 adaptateur Power-Change, 2 forets de centrage HSS-Co

طقم 9 قطع للسباك

6 ريش نشر حلقية، 1 مهابط تغيير الريشة السريع، 2 ريشة ثقب دليلية HSS-Co

| | | | | | |
|----|---------------|----|---|---|--------|
| 19 | 2 608 584 813 | U0 | 9 | 1 | 376341 |
| 22 | | | | | |
| 29 | | | | | |
| 38 | | | | | |
| 44 | | | | | |
| 57 | | | | | |

Coffret vide pour assortiment personnalisé de 6 pièces

حقيبة فارغة للطقم تتيح لك تشكيل طقم خاص بك من 6 قطع

| | | | | | |
|---|---------------|----|---|---|--------|
| - | 2 605 438 184 | U0 | 1 | 1 | 376402 |
|---|---------------|----|---|---|--------|

Accessoires pour scies trépan Sheet Metal

ملحقات ريش النشر الحلقية Sheet Metal

| Caractéristiques du produit | خصائص المنتج | Informations concernant la commande | معلومات الطلب |
|-----------------------------|--------------|-------------------------------------|---------------|
|-----------------------------|--------------|-------------------------------------|---------------|

Adaptateur Power-Change

à queue six pans 8 mm. Avec foret de centrage HSS-Co. Pour scies-trépan Ø 16-152 mm.

مهائى تغيير الريشة السريع

بساق سداسية 8 مم مع ريشة ثقب دليلية HSS-Co. لريشة النشر الحلقية بقطر 16-152 مم.



| | | | | | |
|---|----------------------|------|---|---|--------|
| - | 2 608 584 814 | PC1b | 1 | 1 | 376358 |
|---|----------------------|------|---|---|--------|

Adaptateur Power-Change

à queue SDS-plus. Avec foret de centrage HSS-Co.

مهائى تغيير الريشة السريع

بساق SDS-plus مع ريشة ثقب دليلية HSS-Co.



| | | | | | |
|---|----------------------|------|---|---|--------|
| - | 2 608 584 815 | PC1b | 1 | 1 | 376365 |
|---|----------------------|------|---|---|--------|

Adaptateur Power-Change

à queue six pans 8 mm. Pour scies-trépan Ø 14-152 mm. Sans foret de centrage.

مهائى تغيير الريشة السريع

بساق سداسية 8 مم. لريشة النشر الحلقية بقطر 14-152 مم. بدون ريشة ثقب دليلية.



| | | | | | |
|---|----------------------|------|---|---|--------|
| - | 2 608 584 844 | PC1b | 1 | 1 | 429245 |
|---|----------------------|------|---|---|--------|

Adaptateur Power-Change Heavy Duty

à queue six pans 11 mm. Pour scies-trépan Ø 14-152 mm. Sans foret de centrage.

مهائى تغيير الريشة السريع للاستخدام الشاق

بساق سداسية 11 مم. لريشة النشر الحلقية بقطر 14-152 مم. بدون ريشة ثقب دليلية.



| | | | | | |
|---|----------------------|------|---|---|--------|
| - | 2 608 580 095 | PC1b | 1 | 1 | 469500 |
|---|----------------------|------|---|---|--------|

Adaptateur Power-Change

à queue SDS-plus. Pour scies-trépan Ø 14-152 mm. Sans foret de centrage.

مهائى تغيير الريشة السريع

بساق SDS-plus. لريشة النشر الحلقية بقطر 14-152 مم. بدون ريشة ثقب دليلية.



| | | | | | |
|---|----------------------|------|---|---|--------|
| - | 2 608 584 845 | PC1b | 1 | 1 | 429252 |
|---|----------------------|------|---|---|--------|

Foret de centrage HSS-Co

à queue six pans 1/4", angle de pointe de 135° et affûtage en croix

ريشة ثقب دليلية HSS-Co

بساق سداسية 4/1 بوصة، زاوية الرأس 135° ورأس مشقوقة



| | | | | | |
|---|----------------------|------|---|---|--------|
| - | 2 608 584 750 | PC1d | 1 | 1 | 365550 |
|---|----------------------|------|---|---|--------|

Ressort d'éjection

نابض طرد

| | | | | | |
|---|----------------------|------|---|---|--------|
| - | 2 608 584 816 | PC1b | 2 | 1 | 376372 |
|---|----------------------|------|---|---|--------|

Rallonge

pour adaptateur à queue six pans 3/8" / 9,5 mm

وسيلة إطالة

للمهائى مع مفتاح عرضه 8/3 بوصة / ساق سداسية 9,5 مم



| | | | | | |
|-----|----------------------|------|---|---|--------|
| 305 | 2 608 584 681 | PC1b | 1 | 1 | 262699 |
|-----|----------------------|------|---|---|--------|

Rallonge

pour adaptateur à queue six pans 7/16" / 11 mm

وسيلة إطالة

للمهائى مع مفتاح بعرض 16/7 بوصة / ساق سداسية 11 مم



| | | | | | |
|-----|----------------------|-----|---|---|--------|
| 305 | 2 609 390 038 | C1a | 1 | 1 | 087827 |
|-----|----------------------|-----|---|---|--------|

Huile de coupe universelle

زيت لكافة أعمال القطع

| | | | | | |
|---|----------------------|-----|---|---|--------|
| - | 2 607 001 409 | M0b | 1 | 1 | 271240 |
|---|----------------------|-----|---|---|--------|

MultiConstruction

Etendue de la gamme

Ø 20 - 105 mm

نطاق الشغل

قطر 105 - 20 مم

Dents en carbure de tungstène rectifiées au diamant

Performances et longévité exceptionnelles.

أسنان كربيد التنجستين

مجلخ على قاعدة ماسية

قوة ومثانة فائقة.

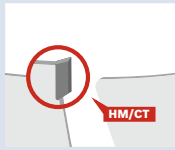

Encoches d'éjection larges et profondes en forme de goutte d'eau.

Pour travail rapide et sans interruption.

شقوق على شكل قطرات لإزالة ريش الثقب. لإنجاز أعمال الثقب بسرعة وبدون توقف.

Adaptateur Power-Change

Pour un montage et un démontage rapides et sûrs du foret de centrage et de la scie-trépan. Un simple clic suffit.

مهايئ تغيير الريشة السريع

لتركيب وفك ريشة الثقب الدليلية وريشة النشر الحلقية بمجرد كبسة واحدة.

Scies trépan Multi Construction

ريش النشر الحلقية Multi Construction

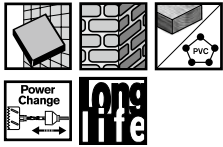

- Pour obtenir une bonne qualité de coupe, il faut sélectionner correctement la vitesse de rotation et prévoir un refroidissement approprié (voir mode d'emploi).

◀ تتوقف جودة القطع على استخدام السرعة المناسبة ووسيط التبريد المستخدم (انظر تعليمات التشغيل).



| Diamètre (mm) القطر مم | Nombre de dents de coupe عدد الخواطع | Informations concernant la commande | معلومات الطلب |
|---------------------------|---|-------------------------------------|---------------|
| 20 | 3 | 2 608 584 775 PC1b 1 1 | 375900 |
| 25 | 3 | 2 608 584 752 PC1b 1 1 | 375672 |
| 30 | 3 | 2 608 584 753 PC1b 1 1 | 375689 |
| 35 | 3 | 2 608 584 754 PC1b 1 1 | 375696 |
| 40 | 3 | 2 608 584 755 PC1b 1 1 | 375702 |
| 45 | 3 | 2 608 584 756 PC1b 1 1 | 375719 |
| 50 | 3 | 2 608 584 757 PC1b 1 1 | 375726 |
| 55 | 3 | 2 608 584 758 PC1b 1 1 | 375733 |
| 58 | 4 | 2 608 584 759 PC1b 1 1 | 375740 |
| 60 | 4 | 2 608 584 760 PC1b 1 1 | 375757 |
| 63 | 4 | 2 608 584 761 PC1b 1 1 | 375764 |
| 65 | 4 | 2 608 584 762 PC1b 1 1 | 375771 |
| 68 | 4 | 2 608 584 763 PC1b 1 1 | 375788 |
| 70 | 4 | 2 608 584 764 PC1b 1 1 | 375795 |
| 71 | 4 | 2 608 584 765 PC1b 1 1 | 375801 |
| 74 | 4 | 2 608 584 766 PC1b 1 1 | 375818 |
| 76 | 4 | 2 608 584 767 PC1b 1 1 | 375825 |
| 80 | 4 | 2 608 584 768 PC1b 1 1 | 375832 |
| 85 | 4 | 2 608 584 769 PC1b 1 1 | 375849 |
| 90 | 4 | 2 608 584 770 PC1b 1 1 | 375856 |
| 105 | 5 | 2 608 584 771 PC1b 1 1 | 375863 |

Accessoires pour scies trépan Multi Construction

ملحقات ريش النشر الحلقية Multi Construction

| Caractéristiques du produit | خصائص المنتج | Informations concernant la commande | معلومات الطلب |
|-----------------------------|--------------|-------------------------------------|---------------|
|-----------------------------|--------------|-------------------------------------|---------------|

Adaptateur Power-Change

à queue six pans 8 mm. Avec foret de centrage en carbure de tungstène. Pour scies-trépan Ø 20-105 mm.

مهايئ تغيير الريشة السريع

بساق سداسية 8 مم مع ريشة ثقب دليلية من كربيد التنجستين. لريشة النشر الحلقية بقطر 20-105 مم.



| | | | | | |
|---|---------------|------|---|---|--------|
| - | 2 608 584 772 | PC1b | 1 | 1 | 375870 |
|---|---------------|------|---|---|--------|

Adaptateur Power-Change

à queue SDS-plus. Avec foret de centrage en carbure de tungstène. Pour scies-trépan Ø 20-105 mm.

مهايئ تغيير الريشة السريع

بساق SDS-plus مع ريشة ثقب دليلية من كربيد التنجستين. لريشة النشر الحلقية بأقطار 20-105 مم.



| | | | | | |
|---|---------------|------|---|---|--------|
| - | 2 608 584 773 | PC1b | 1 | 1 | 375887 |
|---|---------------|------|---|---|--------|

Adaptateur Power-Change

à queue six pans 8 mm. Pour scies-trépan Ø 14-152 mm. Sans foret de centrage.

مهايئ تغيير الريشة السريع

بساق سداسية 8 مم. لريشة النشر الحلقية بقطر 14-152 مم. بدون ريشة ثقب دليلية.



| | | | | | |
|---|---------------|------|---|---|--------|
| - | 2 608 584 844 | PC1b | 1 | 1 | 429245 |
|---|---------------|------|---|---|--------|

Adaptateur Power-Change Heavy Duty

à queue six pans 11 mm. Pour scies-trépan Ø 14-152 mm. Sans foret de centrage.

مهايئ تغيير الريشة السريع للاستخدام الشاق

بساق سداسية 11 مم. لريشة النشر الحلقية بقطر 14-152 مم. بدون ريشة ثقب دليلية.



| | | | | | |
|---|---------------|------|---|---|--------|
| - | 2 608 580 095 | PC1b | 1 | 1 | 469500 |
|---|---------------|------|---|---|--------|

Adaptateur Power-Change

à queue SDS-plus. Pour scies-trépan Ø 14-152 mm. Sans foret de centrage.

مهايئ تغيير الريشة السريع

بساق SDS-plus. لريشة النشر الحلقية بقطر 14-152 مم. بدون ريشة ثقب دليلية.



| | | | | | |
|---|---------------|------|---|---|--------|
| - | 2 608 584 845 | PC1b | 1 | 1 | 429252 |
|---|---------------|------|---|---|--------|

Foret de centrage en carbure de tungstène

à queue six pans 1/4" et pointe à 118°. Taillants en carbure centrés et rectifiés à la meule diamantée (affûtage universel spécial).

ريشة ثقب دليلية من كربيد التنجستين

بساق سداسية 4/1 بوصة، الرأس المستدق لريشة الثقب بزوايا 118°. رؤوس كربيدية خاصة مجلخ على قاعدة ماسية متمركزة متعددة الاستخدامات.



| | | | | | |
|---|---------------|------|---|---|--------|
| - | 2 608 584 777 | PC1d | 1 | 1 | 375924 |
|---|---------------|------|---|---|--------|

Foret de centrage HSS-Co

Foret de centrage HSS-Co à queue six pans 1/4", angle de pointe de 135° et affûtage en croix. L=120 mm

ريشة ثقب دليلية HSS-Co

ريشة ثقب دليلية HSS-Co بساق سداسية 4/1 بوصة، زاوية الرأس 135° ورأس مشقوق. طول=120 مم



| | | | | | |
|---|---------------|-----|---|---|--------|
| - | 2 608 584 843 | C1b | 1 | 1 | 414609 |
|---|---------------|-----|---|---|--------|

ملحقات ريش النشر الحلقية Multi Construction Multi Construction Accessoires pour scies trépan

| Caractéristiques du produit | خصائص المنتج | Informations concernant la commande | معلومات الطلب |
|-----------------------------|--------------|-------------------------------------|---------------|
|-----------------------------|--------------|-------------------------------------|---------------|

Rallonge
pour adaptateur à queue six pans 3/8" / 9,5 mm

وسيلة إطالة
للمهاين مع مفتاح بعرض 8/3 بوصة / ساق سداسية 9,5 مم

| | | | | | |
|-----|----------------------|------|---|---|--------|
| 305 | 2 608 584 681 | PC1b | 1 | 1 | 262699 |
|-----|----------------------|------|---|---|--------|

Rallonge
pour adaptateur à queue six pans 7/16" / 11 mm

وسيلة إطالة
للمهاين مع مفتاح بعرض 16/7 بوصة / ساق سداسية 11 مم

| | | | | | |
|-----|----------------------|-----|---|---|--------|
| 305 | 2 609 390 038 | C1a | 1 | 1 | 087827 |
|-----|----------------------|-----|---|---|--------|

Set adaptateur 4 pièces

طقم مهاينات 4 قطع



| | | | | | |
|---|----------------------|------|---|---|--------|
| - | 2 608 584 774 | PC1c | 4 | 1 | 375894 |
|---|----------------------|------|---|---|--------|

diamond for HardCeramics

Etendue de la gamme

Ø 19-83 mm

نطاق الشغل

قطر 19-83 مم

Revêtement diamant

Pour une longévité importante dans les carrelages les plus durs

الطبقة الماسية

لعمرا افتراضي طويل مع أصلد أنواع البلاط

Trous latéraux spéciaux

Pour un retrait simple de la « carotte »

فتحات جانبية خاصة

لإزالة القطع الداخلية بسهولة



Arête de coupe fine

Pour une coupe nette et rapide

حافة قطع رفيعة

لأعمال قطع سريعة ونظيفة

Adaptateur Power-Change

Pour un montage et un démontage rapides et sûrs de la scie-trépan. Un simple clic suffit.

مهايئ تغيير الريشة السريع

لتركيب وفك ريشة النشر الحلقية بشكل سريع وآمن، بمجرد كبسة واحدة.

ريش النشر الحلقية الماسية Diamond for Hard Ceramics

- ▶ Pour obtenir une bonne qualité de coupe, il faut sélectionner correctement la vitesse de rotation et prévoir un refroidissement approprié (voir mode d'emploi).
- ▶ Vous trouverez nos couronnes de forage diamantées à la page 93.

◀ تتوقف جودة القطع على استخدام السرعة المناسبة ووسيط التبريد المستخدم (انظر تعليمات التشغيل).

◀ يمكن الاطلاع على قاطعات التجايف الماسية الخاصة بنا في صفحة 93.



| Diamètre (mm) القطر مم | Diamètre (pouces) القطر بوصة | Informations concernant la commande | معلومات الطلب |
|---------------------------|---------------------------------|-------------------------------------|---------------|
| 19 | 3/4 | 2 608 580 301 | 488990 |
| 20 | 25/32 | 2 608 580 302 | 489003 |
| 22 | 7/8 | 2 608 580 303 | 489010 |
| 25 | 1 | 2 608 580 304 | 489027 |
| 29 | 1 1/8 | 2 608 580 305 | 489034 |
| 32 | 1 1/4 | 2 608 580 306 | 489041 |
| 35 | 1 3/8 | 2 608 580 307 | 489058 |
| 38 | 1 1/2 | 2 608 580 308 | 489065 |
| 41 | 1 5/8 | 2 608 580 394 | 515160 |
| 44 | 1 3/4 | 2 608 580 309 | 489072 |
| 51 | 2 | 2 608 580 310 | 489089 |
| 54 | 2 1/8 | 2 608 580 311 | 489096 |
| 57 | 2 1/4 | 2 608 580 312 | 489102 |
| 60 | 2 3/8 | 2 608 580 313 | 489119 |
| 64 | 2 1/2 | 2 608 580 314 | 489126 |
| 65 | 2 9/16 | 2 608 580 315 | 489133 |
| 67 | 2 5/8 | 2 608 580 316 | 489157 |
| 68 | 2 11/16 | 2 608 580 317 | 489164 |
| 70 | 2 3/4 | 2 608 580 318 | 489171 |
| 76 | 3 | 2 608 580 319 | 489188 |
| 79 | 3 1/8 | 2 608 580 320 | 489195 |
| 83 | 3 1/4 | 2 608 580 321 | 489201 |

Accessoires pour scie-trépan diamantée Diamond for Hard Ceramics

ملحقات ريش النشر الحلقية الماسية Diamond for Hard Ceramics

| Caractéristiques du produit | خصائص المنتج | Informations concernant la commande | معلومات الطلب |
|---|---|-------------------------------------|---|
| Adaptateur Power-Change à queue six pans 8 mm. Pour scies-trépan Ø 14-152 mm. Sans foret de centrage. | مهايئ تغيير الريشة السريع بساق سداسية 8 مم. لريشة النشر الحلقية بقطر 14-152 مم. بدون ريشة ثقب دليلية. | 2 608 584 844 PC1b 1 1 429245 | Réf. pièce رقم الجزء Type d'emballage نوع التغليف NPPE : nombre de pièces par emballage كمية عبوة البيع UC : unité de commande كمية عبوة التوريد Code EAN 3165140... باركود 3165140... |
| Adaptateur Power-Change Heavy Duty à queue six pans 11 mm. Pour scies-trépan Ø 14-152 mm. Sans foret de centrage. | مهايئ تغيير الريشة السريع للاستخدام الشاق بساق سداسية 11 مم. لريشة النشر الحلقية بقطر 14-152 مم. بدون ريشة ثقب دليلية. | 2 608 580 095 PC1b 1 1 469500 | |
| Adaptateur Power-Change à queue SDS-plus. Pour scies-trépan Ø 14-152 mm. Sans foret de centrage. | مهايئ تغيير الريشة السريع بساق SDS-plus. لريشة النشر الحلقية بقطر 14-152 مم. بدون ريشة ثقب دليلية. | 2 608 584 845 PC1b 1 1 429252 | |

Forets diamantés Diamond for Hard Ceramics

ريش الثقب الماسية Diamond for Hard Ceramics

- ▶ **Pour** les carreaux muraux tendres et les carrelages de sol très durs (grès cérame fin, par exemple) ; queue cylindrique
- ▶ **Remarque :** perçage sans percussion. Refroidissement par eau obligatoire. Travail avec perceuse sans fil uniquement.
- ▶ Vous trouverez nos couronnes de forage diamantées à la page 93.

◀ مناسبة لبلاط الجدران الأملس وحتى بلاط الأرضيات شديد الصلابة مثل الخزف الحجري الأملس.
 ساق أسطوانية

- ◀ **ملحوظة:** للثقب بدون طرق. اعمل دائما مع تبريد بالماء. واقتصر على استخدام المثاقب العاملة بالبطارية.
- ◀ يمكن الاطلاع على قاطعات التجاوب الماسية الخاصة بنا في صفحة 93.



| Caractéristiques du produit | خصائص المنتج | Informations concernant la commande | معلومات الطلب |
|-----------------------------|------------------------------|-------------------------------------|---------------|
| 5 | 2 608 550 605 P1a 1 1 495721 | | |
| 6 | 2 608 550 606 P1a 1 1 495738 | | |
| 7 | 2 608 550 607 P1a 1 1 495745 | | |
| 8 | 2 608 550 608 P1a 1 1 495752 | | |
| 10 | 2 608 550 609 P1a 1 1 495769 | | |
| 12 | 2 608 550 610 P1a 1 1 495776 | | |
| 14 | 2 608 550 611 P1a 1 1 495783 | | |

Coffret de forets diamantés Diamond for Hard Ceramics Robust Line**طقم ريش الثقب الماسية Robust Line .Diamond for Hard Ceramics**

- ▶ **Pour** les carreaux muraux tendres et les carrelages de sol très durs (grès cérame fin, par exemple)
- ▶ **Remarque :** perçage sans percussion. Refroidissement par eau obligatoire. Travail avec perceuse sans fil uniquement.

◀ مناسب لبلاط الجدران الأملس وحتى بلاط الأرضيات شديد الصلابة مثل الخزف الحجري الأملس.

◀ ملحوظة: للثقب بدون طرق. اعمل دائما مع تبريد بالماء. واقتصر على استخدام المناقب العاملة بالبطارية.

| Caractéristiques du produit | خصائص المنتج | Informations concernant la commande | معلومات الطلب |
|---|--------------|--|---------------|
| Coffret de 4 forets diamantés Robust Line | | طقم ريش الثقب الماسية Robust Line. 4 قطع | |



| Diamètre (mm) القطر (مم) | Référence رقم الجزء | Type d'emballage نوع التغليف | MPP: nombre de pièces par emballage كمية عبوة البيع | UC : unité de commande كمية عبوة التوريد | Code EAN 3165140... باركود |
|-----------------------------|------------------------|---------------------------------|--|---|----------------------------------|
| 6,0 8,0 10,0 14,0 | 2 607 019 880 | P1k | 4 | 1 | 495790 |
| 5,0 6,0 7,0 8,0 | 2 607 019 881 | P1k | 4 | 1 | 495806 |

Accessoires pour forets diamantés et scies-trépan diamantées**ملحقات ريش الثقب الماسية وريش النشر الحلقية الماسية**

Système d'aide au centrage Auto Start pour scies-trépan diamantées

نظام تشغيل أوتوماتيكي لريشة النشر الحلقية الماسية

| | | | | | |
|---|---------------|------|---|---|--------|
| - | 2 608 580 529 | PC1a | 1 | 1 | 575522 |
|---|---------------|------|---|---|--------|

Centreur pour forets diamantés

مساعدة التمرکز لريشة الثقب الماسية



| | | | | | |
|---|---------------|------|---|---|--------|
| - | 2 608 598 142 | PC1a | 1 | 1 | 495813 |
|---|---------------|------|---|---|--------|

Centreur pour scies-trépan diamantées

مساعدة التمرکز لريش النشر الحلقية الماسية



| | | | | | |
|---|---------------|-----|---|---|--------|
| - | 2 608 580 327 | C1a | 1 | 1 | 489683 |
|---|---------------|-----|---|---|--------|

Récipient d'eau sous pression

Pour le refroidissement par eau des forets diamantés et des scies-trépan diamantées

Contenance maxi 0,9 l

Avec tuyau (1,5 m)

قارورة الماء المضغوط

للتبريد بالماء لريش الثقب الماسية وريش النشر الحلقية

سعة الملء القصوى 0,9 لتر

الطول شامل الخرطوم (1,5 م)



| | | | | | |
|---|---------------|-----|---|---|--------|
| - | 2 608 190 048 | C1a | 1 | 1 | 495820 |
|---|---------------|-----|---|---|--------|

HSS bimétal

الريشة ثنائية المعدن HSS

Etendue de la gamme

Ø 14 - 210 mm

نطاق الشغل

قطر 14 - 210 مم

HSS bimétal

Avec 8 % de cobalt pour une robustesse extrême et une longévité importante.

الريشة ثنائية المعدن HSS

مع سبيكة كوبالت بنسبة 8% لتوفير مرونة فائقة وعمر افتراضي طويل.

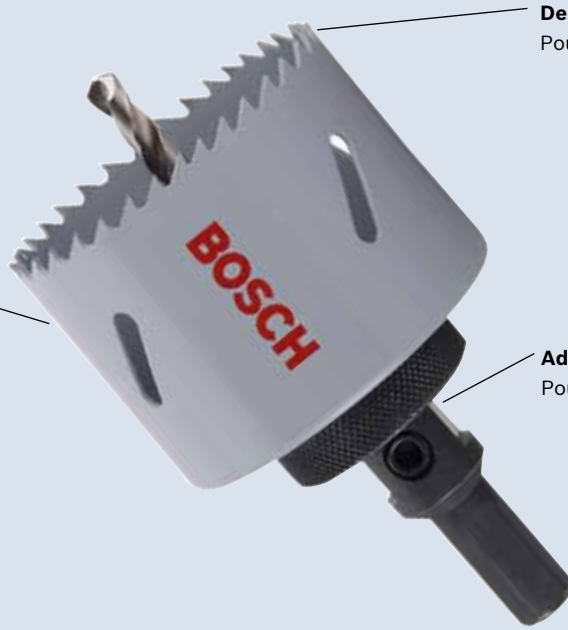

Denture fine à pas variable

Pour une découpe rapide et précise.

شريط أسنان صلبة
للقطع السريع والدقيق.

Adaptateur standard

Pour systèmes de fixation classiques.

نظام مهائة قياسي
لأنظمة مثبت الأداة القياسية.

ريش النشر الحلقية ثنائية المعدن HSS مع المهائة القياسي Scies trépan HSS bimétal avec adaptateur standard

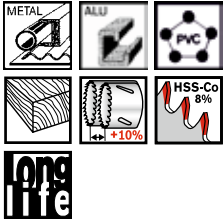

| Caractéristiques du produit | خصائص المنتج | Informations concernant la commande | | | | | معلومات الطلب |
|-----------------------------|-------------------|-------------------------------------|------------------|---------------------------------------|------------------------|------------------------------------|---------------|
| Diamètre (mm) | Diamètre (pouces) | Référence | Type d'emballage | MPPE : nombre de pièces par emballage | UC : unité de commande | Code EAN | |
| القطر مم | القطر بوصة | رقم الجزء | نوع التغليف | كمية عبوة البيع | كمية عبوة التوريد | 3165140... باركود 3165140... | |
| 14 | 9/16 | 2 608 580 396 | C1a | 1 | 1 | 518185 | |
| 14 | 9/16 | 2 608 584 147 | C1a | 1 | 1 | 195737 | |
| 16 | 5/8 | 2 608 580 397 | C1a | 1 | 1 | 518192 | |
| 16 | 5/8 | 2 608 584 100 | C1a | 1 | 1 | 087407 | |
| 17 | 11/16 | 2 608 580 398 | C1a | 1 | 1 | 518208 | |
| 17 | 11/16 | 2 608 584 140 | C1a | 1 | 1 | 104340 | |
| 19 | 3/4 | 2 608 580 399 | C1a | 1 | 1 | 518215 | |
| 19 | 3/4 | 2 608 584 101 | C1a | 1 | 1 | 087414 | |
| 20 | 25/32 | 2 608 580 400 | C1a | 1 | 1 | 518222 | |
| 20 | 25/32 | 2 608 584 102 | C1a | 1 | 1 | 087421 | |
| 21 | 13/16 | 2 608 580 401 | C1a | 1 | 1 | 518239 | |
| 21 | 13/16 | 2 608 584 103 | C1a | 1 | 1 | 087438 | |
| 22 | 7/8 | 2 608 580 402 | C1a | 1 | 1 | 518246 | |
| 22 | 7/8 | 2 608 584 104 | C1a | 1 | 1 | 087445 | |
| 24 | 15/16 | 2 608 580 403 | C1a | 1 | 1 | 518253 | |
| 24 | 15/16 | 2 608 584 141 | C1a | 1 | 1 | 104357 | |
| 25 | 1 | 2 608 580 404 | C1a | 1 | 1 | 518260 | |
| 25 | 1 | 2 608 584 105 | C1a | 1 | 1 | 087452 | |
| 27 | 1 1/16 | 2 608 580 405 | C1a | 1 | 1 | 518277 | |
| 27 | 1 1/16 | 2 608 584 106 | C1a | 1 | 1 | 087469 | |
| 29 | 1 1/8 | 2 608 580 406 | C1a | 1 | 1 | 518284 | |
| 29 | 1 1/8 | 2 608 584 107 | C1a | 1 | 1 | 087476 | |

ريش النشر الحلقية ثنائية المعدن HSS مع المهايئ القياسي Scies-trépan HSS bimétal avec adaptateur standard

| Caractéristiques du produit | خصائص المنتج | Informations concernant la commande | | | | معلومات الطلب |
|-----------------------------|---------------------------------|-------------------------------------|---------------------------------|--|---|--|
| Diamètre (mm) القطر مم | Diamètre (pouces) القطر بوصة | Référence رقم الجزء | Type d'emballage نوع التغليف | MPPC : nombre de pièces par emballage كمية عبوة البيع | UC : unité de commande كمية عبوة التوريد | Code EAN 3165140... باركود 3165140... |
| 30 | 1 3/16 | 2 608 580 407 | C1a | 1 | 1 | 518291 |
| 30 | 1 3/16 | 2 608 584 108 | C1a | 1 | 1 | 087483 |
| 32 | 1 1/4 | 2 608 580 408 | C1a | 1 | 1 | 518307 |
| 32 | 1 1/4 | 2 608 584 109 | C1a | 1 | 1 | 087490 |
| 33 | 1 5/16 | 2 608 580 409 | C1a | 1 | 1 | 518314 |
| 33 | 1 5/16 | 2 608 584 142 | C1a | 1 | 1 | 104364 |
| 35 | 1 3/8 | 2 608 580 410 | C1a | 1 | 1 | 518321 |
| 35 | 1 3/8 | 2 608 584 110 | C1a | 1 | 1 | 087506 |
| 37 | 1 7/16 | 2 608 580 411 | C1a | 1 | 1 | 518338 |
| 38 | 1 1/2 | 2 608 580 412 | C1a | 1 | 1 | 518345 |
| 38 | 1 1/2 | 2 608 584 111 | C1a | 1 | 1 | 087513 |
| 40 | 1 9/16 | 2 608 580 413 | C1a | 1 | 1 | 518352 |
| 40 | 1 9/16 | 2 608 584 112 | C1a | 1 | 1 | 087520 |
| 41 | 1 5/8 | 2 608 580 414 | C1a | 1 | 1 | 518369 |
| 41 | 1 5/8 | 2 608 584 113 | C1a | 1 | 1 | 087537 |
| 43 | 1 11/16 | 2 608 580 415 | C1a | 1 | 1 | 518376 |
| 43 | 1 11/16 | 2 608 584 143 | C1a | 1 | 1 | 104371 |
| 44 | 1 3/4 | 2 608 580 416 | C1a | 1 | 1 | 518383 |
| 44 | 1 3/4 | 2 608 584 114 | C1a | 1 | 1 | 087544 |
| 46 | 1 13/16 | 2 608 580 417 | C1a | 1 | 1 | 518390 |
| 46 | 1 13/16 | 2 608 584 115 | C1a | 1 | 1 | 087551 |
| 48 | 1 7/8 | 2 608 580 418 | C1a | 1 | 1 | 518406 |
| 48 | 1 7/8 | 2 608 584 116 | C1a | 1 | 1 | 087568 |
| 51 | 2 | 2 608 580 419 | C1a | 1 | 1 | 518413 |
| 51 | 2 | 2 608 584 117 | C1a | 1 | 1 | 087575 |
| 52 | 2 1/16 | 2 608 580 420 | C1a | 1 | 1 | 518420 |
| 52 | 2 1/16 | 2 608 584 847 | C1a | 1 | 1 | 429603 |
| 54 | 2 1/8 | 2 608 580 421 | C1a | 1 | 1 | 518437 |
| 54 | 2 1/8 | 2 608 584 118 | C1a | 1 | 1 | 087582 |
| 56 | 2 3/16 | 2 608 580 422 | C1a | 1 | 1 | 518444 |
| 56 | 2 3/16 | 2 608 584 848 | C1a | 1 | 1 | 429610 |
| 57 | 2 1/4 | 2 608 580 423 | C1a | 1 | 1 | 518451 |
| 57 | 2 1/4 | 2 608 584 119 | C1a | 1 | 1 | 087599 |
| 59 | 2 5/16 | 2 608 580 424 | C1a | 1 | 1 | 518468 |
| 59 | 2 5/16 | 2 608 584 849 | C1a | 1 | 1 | 429627 |
| 60 | 2 3/8 | 2 608 580 425 | C1a | 1 | 1 | 518475 |
| 60 | 2 3/8 | 2 608 584 120 | C1a | 1 | 1 | 087605 |
| 64 | 2 1/2 | 2 608 580 426 | C1a | 1 | 1 | 518482 |
| 64 | 2 1/2 | 2 608 584 121 | C1a | 1 | 1 | 087612 |
| 65 | 2 9/16 | 2 608 580 427 | C1a | 1 | 1 | 518499 |
| 65 | 2 9/16 | 2 608 584 122 | C1a | 1 | 1 | 087629 |
| 67 | 2 5/8 | 2 608 580 428 | C1a | 1 | 1 | 518505 |
| 67 | 2 5/8 | 2 608 584 144 | C1a | 1 | 1 | 104388 |
| 68 | 2 11/16 | 2 608 580 429 | C1a | 1 | 1 | 518512 |
| 68 | 2 11/16 | 2 608 584 123 | C1a | 1 | 1 | 087636 |
| 70 | 2 3/4 | 2 608 580 430 | C1a | 1 | 1 | 518529 |
| 70 | 2 3/4 | 2 608 584 124 | C1a | 1 | 1 | 087643 |
| 73 | 2 7/8 | 2 608 580 431 | C1a | 1 | 1 | 518536 |
| 73 | 2 7/8 | 2 608 584 145 | C1a | 1 | 1 | 104395 |
| 76 | 3 | 2 608 580 432 | C1a | 1 | 1 | 518543 |
| 76 | 3 | 2 608 584 125 | C1a | 1 | 1 | 087650 |
| 79 | 3 1/8 | 2 608 580 433 | C1a | 1 | 1 | 518550 |
| 79 | 3 1/8 | 2 608 584 126 | C1a | 1 | 1 | 087667 |
| 83 | 3 1/4 | 2 608 580 434 | C1a | 1 | 1 | 518567 |
| 83 | 3 1/4 | 2 608 584 127 | C1a | 1 | 1 | 087674 |

ريش النشر الحلقية ثنائية المعدن HSS مع المهائى القياسي Scies-trépan HSS bimétal avec adaptateur standard

| Caractéristiques du produit | خصائص المنتج | Informations concernant la commande | | | | | معلومات الطلب |
|-----------------------------|---------------------------------|-------------------------------------|---------------------------------|--|---|------------------------|----------------------|
| Diamètre (mm) القطر مم | Diamètre (pouces) القطر بوصة | Référence رقم الجزء | Type d'emballage نوع التغليف | MPPC : nombre de pièces par emballage كمية عبوة البيع | UC : unité de commande كمية عبوة التوريد | Code EAN 3165140... | باركود 3165140... |
| 86 | 3 3/8 | 2 608 580 435 | C1a | 1 | 1 | 518574 | |
| 86 | 3 3/8 | 2 608 584 850 | C1a | 1 | 1 | 429634 | |
| 89 | 3 1/2 | 2 608 580 436 | C1a | 1 | 1 | 518581 | |
| 89 | 3 1/2 | 2 608 584 128 | C1a | 1 | 1 | 087681 | |
| 92 | 3 5/8 | 2 608 580 437 | C1a | 1 | 1 | 518598 | |
| 92 | 3 5/8 | 2 608 584 129 | C1a | 1 | 1 | 087698 | |
| 95 | 3 3/4 | 2 608 580 438 | C1a | 1 | 1 | 518604 | |
| 95 | 3 3/4 | 2 608 584 130 | C1a | 1 | 1 | 087704 | |
| 98 | 3 7/8 | 2 608 580 439 | C1a | 1 | 1 | 518611 | |
| 98 | 3 7/8 | 2 608 584 851 | C1a | 1 | 1 | 429641 | |
| 102 | 4 | 2 608 580 440 | C1a | 1 | 1 | 518628 | |
| 102 | 4 | 2 608 584 131 | C1a | 1 | 1 | 087711 | |
| 105 | 4 1/8 | 2 608 580 441 | C1a | 1 | 1 | 518635 | |
| 105 | 4 1/8 | 2 608 584 132 | C1a | 1 | 1 | 087728 | |
| 108 | 4 1/4 | 2 608 580 442 | C1a | 1 | 1 | 518642 | |
| 108 | 4 1/4 | 2 608 584 135 | C1a | 1 | 1 | 096607 | |
| 111 | 4 3/8 | 2 608 580 443 | C1a | 1 | 1 | 518659 | |
| 111 | 4 3/8 | 2 608 584 852 | C1a | 1 | 1 | 429658 | |
| 114 | 4 1/2 | 2 608 580 444 | C1a | 1 | 1 | 518666 | |
| 114 | 4 1/2 | 2 608 584 133 | C1a | 1 | 1 | 087735 | |
| 121 | 4 3/4 | 2 608 580 445 | C1a | 1 | 1 | 518673 | |
| 121 | 4 3/4 | 2 608 584 134 | C1a | 1 | 1 | 087742 | |
| 127 | 5 | 2 608 580 446 | C1a | 1 | 1 | 518680 | |
| 127 | 5 | 2 608 584 136 | C1a | 1 | 1 | 096614 | |
| 133 | 5 1/4 | 2 608 584 838 | C1a | 1 | 1 | 413305 | |
| 140 | 5 1/2 | 2 608 580 447 | C1a | 1 | 1 | 518697 | |
| 140 | 5 1/2 | 2 608 584 137 | C1a | 1 | 1 | 096621 | |
| 146 | 5 3/4 | 2 608 584 839 | C1a | 1 | 1 | 413312 | |
| 152 | 6 | 2 608 580 448 | C1a | 1 | 1 | 518703 | |
| 152 | 6 | 2 608 584 138 | C1a | 1 | 1 | 096638 | |
| 168 | 6 5/8 | 2 608 584 840 | C1a | 1 | 1 | 413329 | |
| 177 | 6 31/32 | 2 608 584 841 | C1a | 1 | 1 | 413336 | |
| 210 | 8 9/32 | 2 608 584 842 | C1a | 1 | 1 | 413343 | |

Assortiments de scies trépan HSS bimétal

أطقم ريش النشر الحلقية ثنائية المعدن HSS

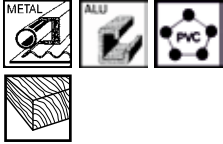

| Caractéristiques du produit خصائص المنتج | Informations concernant la commande معلومات الطلب |
|---|--|
| Diamètre (mm) القطر مم | Référence رقم الجزء |
| | Type d'emballage نوع التعبئة |
| | MPPF : nombre de pièces par emballage كمية عبوة البيع |
| | UC : unité de commande كمية عبوة التوريد |
| | Code EAN 3165140... |
| | باركود 3165140... |

Coffret de scies-trépan, 9 pièces

6 scies-trépan, 2 adaptateurs six pans avec 1 foret de centrage, 1 clé Allen

طقم ريش نشر حلقية 9 قطع

مع 6 ريش نشر حلقية، 2 مهايئ مجوف سداسي شاملا ريشة ثقب دليلية، 1 مفك مجوف سداسي



| | | | | | |
|----|---------------|----|----|---|--------|
| 22 | 2 607 018 389 | U0 | 11 | 1 | 087759 |
| 29 | | | | | |
| 35 | | | | | |
| 44 | | | | | |
| 51 | | | | | |
| 64 | | | | | |
| 22 | 2 607 018 682 | U0 | 11 | 1 | 113656 |
| 29 | | | | | |
| 35 | | | | | |
| 44 | | | | | |
| 51 | | | | | |
| 65 | | | | | |

Coffret de scies-trépan, 14 pièces

11 scies-trépan, 2 adaptateurs six pans avec 1 foret de centrage, 1 clé Allen

طقم ريش نشر حلقية 14 قطعة

مع 11 ريشة نشر حلقية، 2 مهايئ مجوف سداسي شاملا ريشة ثقب دليلية، 1 مفك مجوف سداسي



| | | | | | |
|----|---------------|----|----|---|--------|
| 19 | 2 607 018 390 | U0 | 14 | 1 | 087766 |
| 22 | | | | | |
| 25 | | | | | |
| 29 | | | | | |
| 35 | | | | | |
| 38 | | | | | |
| 44 | | | | | |
| 51 | | | | | |
| 57 | | | | | |
| 64 | | | | | |
| 76 | | | | | |
| 19 | 2 607 018 683 | U0 | 16 | 1 | 113663 |
| 22 | | | | | |
| 25 | | | | | |
| 29 | | | | | |
| 35 | | | | | |
| 38 | | | | | |
| 44 | | | | | |
| 51 | | | | | |
| 57 | | | | | |
| 65 | | | | | |
| 76 | | | | | |

Accessoires pour scies trépan HSS bimétal

ملحقات ريش النشر الحلقية ثنائية المعدن HSS

| Caractéristiques du produit خصائص المنتج | Informations concernant la commande معلومات الطلب |
|---|--|
| Longueur totale (mm) الطول الإجمالي مم | Référence رقم الجزء |
| | Type d'emballage نوع التعبئة |
| | MPPF : nombre de pièces par emballage كمية عبوة البيع |
| | UC : unité de commande كمية عبوة التوريد |
| | Code EAN 3165140... |
| | باركود 3165140... |

Adaptateur six pans

à queue 8 mm, pour Ø 14 mm, 9/16" - Ø 30 mm, 1 1/4"

مهايئ بجلية سداسية

عرض المفتاح 8 مم، لقطر 14 مم، 16/9 بوصة - قطر 30 مم، 1 1/4 بوصة



| | | | | | |
|---|---------------|-----|---|---|--------|
| - | 2 609 390 512 | C1a | 1 | 1 | 195751 |
|---|---------------|-----|---|---|--------|

Vissage

ربط وفك البراغي



Les meilleurs embouts de vissage du monde.

أفضل رؤوس مفكات في العالم.

Bosch se démarque par une gamme d'embouts de vissage universelle et complète qui offre une solution pour chaque vis et chaque utilisation. Le point commun de ces embouts est une qualité élevée, comme tous les produits Bosch.

Les embouts de vissage Bosch sont disponibles en deux versions :

1. les embouts de vissage innovateurs Max Grip pour un maintien particulièrement sûr.
2. les embouts extra-durs pour l'utilisation universelle.

تقدم شركة بوش خلاصة خبراتها في عرض شامل متكامل من رؤوس المفكات، والتي تشتمل على رأس مناسب لكل استخدام ولكل برغي. وتم تصنيع هذا العرض وفقا لمعايير الجودة العالية المعهودة عن جميع منتجات بوش. ويتوفر نوعان من رؤوس مفكات بوش:

1. الرؤوس شديدة الصلابة Max Grip المبتكرة لثبات جيد للغاية.
2. الرؤوس عالية القساوة للاستخدامات العامة.

Fini les dérapages : embouts Max Grip.

وداعا لانفلات نصل الربط من رأس البرغي: الرؤوس شديدة الصلابة Max Grip.

Avec les nouveaux embouts Max Grip, les professionnels ne risquent plus de déraiper. En effet, ces embouts possèdent une surface.

microrugueuse unique revêtue de nitrure de titane qui ne chasse pas.

1^{er} avantage : une assise très sûre dans chaque vis.

2^{ème} avantage : une durée de vie particulièrement longue.

Deux avantages autrefois inconciliables mais qui peuvent désormais être combinés grâce aux embouts Max Grip.

تساعد الرؤوس شديدة الصلابة Max Grip المحترفين على مواصلة عملهم بلا توقف. ويرجع الفضل في ذلك إلى سطح الرأس الفريد.

حيث يتسم هذا السطح بأنه خشن دقيق الحبيبات، يلتحم مع البرغي، كما أنه مغطى بطبقة من نتريد التيتانيوم.

الميزة 1: ثبات محكم للغاية في رأس أي برغي.

الميزة 2: عمرا افتراضي طويل للغاية.

ميزتان كانتا في الماضي متعارضتين - أما الآن فقد تم الجمع بينهما لأول مرة مع الرؤوس شديدة الصلابة Max Grip.

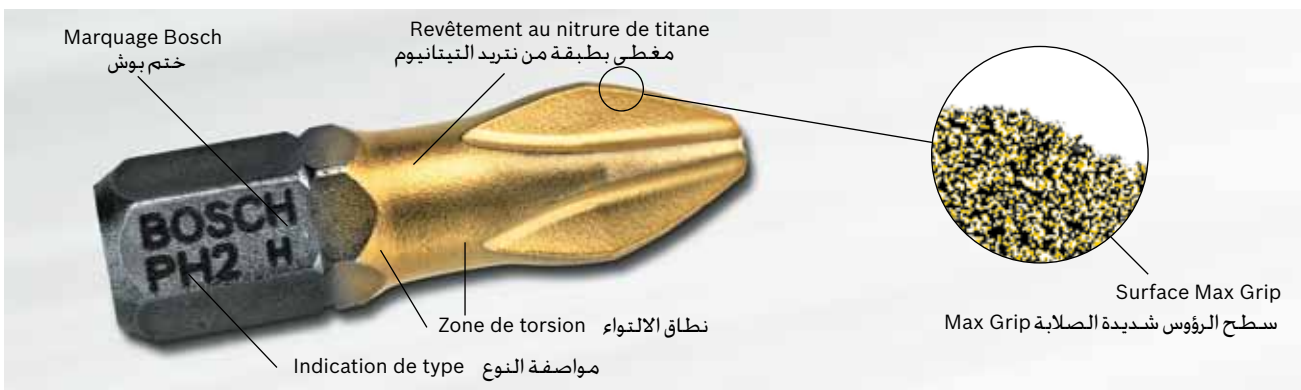

Résultats des tests :

- ▶ Les embouts Max Grip font gagner du temps. La surface microrugueuse empêche l'embout de glisser hors de la tête de vis (effet de chasse). Par conséquent, l'embout est bien fixé dans la vis et permet une progression rapide et sûre.

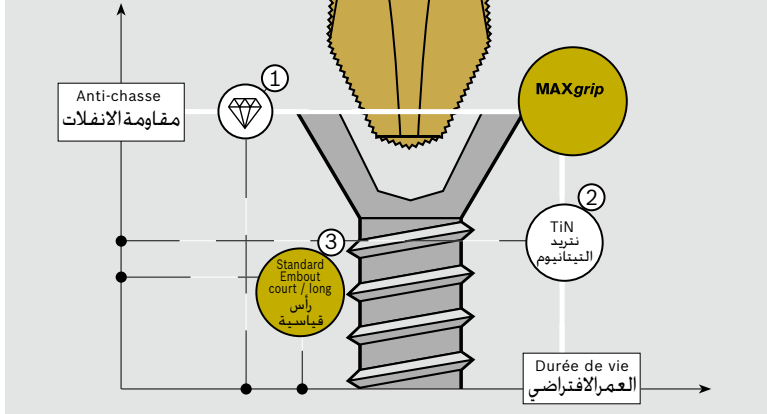

أظهرت الاختبارات أن:

- ▶ الرؤوس شديدة الصلابة Max Grip توفر الوقت. حيث يقاوم السطح الخشن دقيق الحبيبات ميل الرأس للانفلات من رأس البرغي (تأثير الانفلات). وينتج عن ذلك ثبات محكم للرأس في رأس البرغي ومن ثم مواصلة العمل بشكل أسرع وأكثر اعتمادية.

Pour la comparaison : anti-chasse et durée de vie pour des embouts de vissage à particules diamantées (1), embouts de vissage TiN (sans surface micro-rugueuse) (2) et embouts de vissage courants (3).

على سبيل المقارنة: مقاومة الانفلات والعمر الافتراضي لرؤوس مزودة بأطراف من جزيئات أحجار الماس (1)، ورؤوس مغطاة بطبقة من نتريد التيتانيوم TiN (بدون سطح مخشن) (2)، ورؤوس تقليدية (3).

- ▶ Les embouts Max Grip durent plus longtemps. Le revêtement en TiN est extrêmement dur et ainsi très résistant à l'usure. Les embouts Max Grip offrent ainsi une longévité plus importante que les embouts non revêtus.

- ▶ الرؤوس شديدة الصلابة Max Grip تدوم لفترة أطول. تتميز طبقة نتريد التيتانيوم TiN بأنها شديدة الصلابة وبالتالي تتسم بقدرة عالية على مقاومة البري. وهذا يعني أن الرؤوس شديدة الصلابة Max Grip تتمتع بعمر افتراضي أطول بكثير من الرؤوس غير المغطاة بتلك الطبقة.

Problème :

المشكلة:



Les embouts courants glissent ou sortent rapidement de la vis et endommagent souvent la tête de vis ainsi que les surfaces précieuses des matériaux.

تنفلت الرؤوس التقليدية بسرعة من البرغي وغالبا ما تتسبب في تلف رأس البرغي وسطح المادة الثمين.

Solution de Bosch :

الحل من بوش:



Les embouts Max Grip adhèrent mieux dans la tête de vis. La vis et la surface ne risquent pas d'être endommagées.

تتمتع الرؤوس شديدة الصلابة Max Grip بثبات أفضل في رأس البرغي، مما يحمي البرغي والسطح من حدوث تلفيات.

Dureté extraordinaire pour une performance extraordinaire : les embouts Bosch extra-durs.

صلابة فائقة لقوة فائقة: للرؤوس عالية القساوة من بوش.

Les embouts de vissage extra-durs Bosch viennent à bout de chaque tâche rapidement et facilement.

Ceci est possible grâce à

1. la qualité extra-dure.
 - 2 la zone de torsion qui absorbe encore mieux les pics de couple.
- Toutes les opérations de vissage et de fixation se font de plus en plus vite.

تنجز رؤوس المفك عالية القساوة من بوش جميع المهام بسرعة وسهولة.

ويرجع الفضل في ذلك إلى:

1. درجة القساوة الفائقة.
 2. نطاق الالتواء الذي يتعامل مع أقصى عزم للربط بشكل أفضل من ذي قبل.
- إنجاز جميع أعمال ربط وفك البراغي والتثبيت في لمح البصر.

Zone de torsion
نطاق الالتواء



La nouvelle zone de torsion absorbe encore mieux les pics de couple.

نطاق الالتواء الجديد يتغلب بسهولة على أقصى عزم للربط.

Le bon embout pour chaque vis.

رأس المفك المناسب لكل برغي.

| Dimensions embout (mm) الأبعاد الرأس مس | Ø du filetage de la vis (mm) نطاق قطر قلاووظ البرغي مس |
|--|---|
| Vis Phillips et Pozidriv® براغي Phillips و Pozidrive® | |
| PH0 | 1,6-2,0 |
| PH1/PZ1 | 2,2-3,0 |
| PH2/PZ2 | 3,5-5,0 |
| PH3/PZ3 | 5,5-7,0 |
| PH4/PZ4 | 8,0-10,0 |

| Dimensions Embout court / long الأبعاد الرأس | Ø du filetage de la vis (mm) نطاق قطر قلاووظ البرغي مس |
|---|---|
| Vis à tête six pans creux البراغي سداسية الرأس | |
| HEX 1,5 | 1,6-3,0 |
| HEX 2,0 | 3,0-4,0 |
| HEX 2,5 | 3,0-5,0 |
| HEX 3,0 | 4,0-6,0 |
| HEX 4,0 | 6,0-10,0 |
| HEX 6,0 | 8,0-14,0 |
| HEX 8,0 | 10,0-18,0 |

| Dimensions Embout court / long (mm) الأبعاد الرأس مس | Ø du filetage de la vis (mm) نطاق قطر قلاووظ البرغي مس |
|---|---|
| Vis à tête fendue البراغي مشقوقة الرأس | |
| F0,5x3,0 | 2,2 |
| F0,5x4,0 | 2,2 |
| F0,6x4,5 | 2,2-2,6 |
| F0,8x5,5 | 2,9-3,5 |
| F1,0x5,5 | 3,5-4,5 |
| F1,2x8,0 | 4,8-5,5 |
| F1,6x8,0 | 5,5-6,3 |

| Vis Torx® براغي Torx® | Torx® |
|--------------------------|---------|
| T 8 | 2,5-2,9 |
| T 9 | 2,9 |
| T 10 | 3,0-3,5 |
| T 15 | 3,5-3,9 |
| T 20 | 4,0-4,5 |
| T 25 | 4,5-5,5 |
| T 27 | 4,5-6,0 |
| T 30 | 6,0-7,0 |
| T 40 | 7,0-8,0 |

| Vis à tête carrée conique femelle البراغي ذات الرأس المربعة المجوفة | |
|--|---------|
| C1 | 3,5 |
| C2 | 4,0-5,0 |
| C3 | 5,5-6,3 |

Torx® est une marque déposée de Camcar Div., Textron Inc.

Torx® هي علامة تجارية مسجلة لشركة Camcar Div., Textron Inc.

Les classes de fixation des vis.

درجة قساوة البراغي.

Les matériaux utilisés pour la fabrication des vis ont des résistances différentes (répertoriées dans la norme DIN 267). Les couples de serrage préconisés (en Nm) sont donc différents.

مستويات القوة المتنوعة للخامة المستخدمة في تصنيع البراغي وفقا للمواصفة DIN 267 تعطي عزم الربط الموصى به لإحكام ربط البرغي (نيوتن متر).

Classes de fixation selon DIN 267

درجة القساوة وفقا للمواصفة DIN 267

| Diamètre القطر | 3,6 | 4,6 | 5,6 | 4,8 | 5,8 | 6,6 | 6,8 | 8,8 | 10,9 | 12,9 | 14,9 |
|-------------------|--------------|--------------|--------------|--------------|--------------|--------------|--------------|--------------|--------------|--------------|--------------|
| | Nm نيوتن متر | Nm نيوتن متر | Nm نيوتن متر | Nm نيوتن متر | Nm نيوتن متر | Nm نيوتن متر | Nm نيوتن متر | Nm نيوتن متر | Nm نيوتن متر | Nm نيوتن متر | Nm نيوتن متر |
| M 6 | 2,7 | 3,6 | 4,5 | 4,8 | 6,0 | 5,4 | 7,2 | 9,7 | 13,6 | 16,2 | 18,9 |
| M 8 | 6,6 | 8,7 | 11,0 | 11,6 | 14,6 | 13,1 | 17,5 | 23,0 | 33,0 | 39,0 | 46,0 |
| M 10 | 13,0 | 17,5 | 22,0 | 23,0 | 29,0 | 26,0 | 35,0 | 47,0 | 65,0 | 78,0 | 92,0 |
| M 12 | 22,6 | 30,0 | 37,6 | 40,0 | 50,0 | 45,0 | 60,0 | 80,0 | 113,0 | 135,0 | 158,0 |
| M 14 | 36,0 | 48,0 | 60,0 | 65,0 | 79,0 | 72,0 | 95,0 | 130 | 180 | 215 | 250 |
| M 16 | 55,0 | 73,0 | 92,0 | 98,0 | 122 | 110 | 147 | 196 | 275 | 330 | 386 |
| M 18 | 75,0 | 101 | 126 | 135 | 168 | 151 | 202 | 270 | 380 | 450 | 530 |
| M 20 | 107 | 143 | 178 | 190 | 238 | 214 | 286 | 385 | 540 | 635 | 750 |
| M 22 | 145 | 190 | 240 | 255 | 320 | 290 | 385 | 510 | 715 | 855 | 1010 |
| M 24 | 185 | 245 | 310 | 325 | 410 | 370 | 490 | 650 | 910 | 1100 | 1290 |
| M 27 | 275 | 365 | 455 | 480 | 605 | 445 | 725 | 960 | 1345 | 1615 | 1900 |
| M 30 | 370 | 495 | 615 | 650 | 820 | 740 | 990 | 1300 | 1830 | 2200 | 2600 |

Ces valeurs sont valables à un coefficient de frottement $\mu = 0,12$ et en utilisant la limite de contrainte de 90 %. N.B. : ces valeurs sont arrondies.

تسري هذه القيم عند معامل احتكاك $\mu = 0,12$ ومع استخدام نقطة خضوع واضحة بنسبة 90%. ملاحظة: القيم المذكورة مقربة لأقرب قيمة.

Porte-embouts universels

القوابض متعددة الاستخدامات

- ▶ Porte-embouts universels Bosch à queue six pans 1/4" ou SDS-plus (selon le mandrin de l'outil électroportatif)
- ▶ Matériaux de qualité pour une durée de vie importante
- ▶ **Compatibles** avec d'autres accessoires de vissage intermédiaires
- ▶ **Pour** outils électroportatifs de marque Bosch et autres



Une interaction parfaite entre l'outil électroportatif et les accessoires (mandrin, butée de profondeur, porte-embout universel, embout de vissage)

التلاحم بين الأداة الكهربائية وأنظمة الأجزاء الميكانيكية:
مثبت الأداة - مصد العمق - القابض متعدد الاستخدامات - رأس المفك

- ◀ القابض متعدد الاستخدامات من بوش مع الساق السداسية المجوفة 1/4 بوصة والساق SDS-plus لعرض كبير متنوع من مثبتات الأدوات بالعدد الكهربائية
- ◀ مصنوع من خامات عالية الجودة لعمرافتراضي طويل للغاية
- ◀ مناسب للاستخدام مع أنظمة الأجزاء الميكانيكية الأخرى
- ◀ ملائم للعدد الكهربائية من بوش والجهات الصانعة الأخرى

Porte-embouts universels à queue six pans 1/4" à la norme ISO 1173 E6.3

القوابض متعددة الاستخدامات بساق سداسية مجوفة 1/4 بوصة مصنعة وفقا للمواصفة ISO 1173-E6.3

| جزء الإزارة بوصة | الطول الإجمالي مع | القطر (D1) (mm) | رقم الجزء | نوع التعبئة | كمية عبوة البيع | كمية عبوة التوريد | معلومات الطلب |
|------------------|----------------------|--------------------|---------------|------------------|---------------------------------------|-------------------------------------|--------------------------|
| Queue (pouces) | Longueur totale (mm) | Diamètre (D1) (mm) | Référence | Type d'emballage | IPPE : nombre de pièces par emballage | UC : unité de commande | Code EAN |
| جزء الإزارة بوصة | الطول الإجمالي مع | القطر (D1) (mm) | رقم الجزء | نوع التعبئة | كمية عبوة البيع | كمية عبوة التوريد | 3165140... 3165140... |
| خصائص المنتج | | | معلومات الطلب | | | Informations concernant la commande | |

Porte-embout universel

avec aimant permanent et jonc de blocage

Pour GSR 6-25 TE (0 601 441 ...) ; GSR 6-45 TE Professional (0 601 440 ...) en association avec butée de profondeur T8 (2 607 002 585) ou butée de profondeur T4 (2 607 000 156), pour embouts à queue six pans 1/4" à la norme ISO 1173-C6.3

القابض متعدد الاستخدامات

مزود بمغناطيس دائم وحلقة نابضية

ملائم لكل من GSR 6-25 TE Professional (0 601 441 ...) GSR 6-45 TE Professional (0 601 440 ...) بالارتباط مع

مصد العمق T8 (2 607 002 585) أو مصد العمق T4 (2 607 000 156) للرؤوس ذات الساق السداسية

المصنعة 4/1 بوصة المصنعة وفقا للمواصفة ISO 1173-C6.3

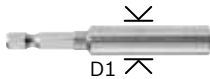

| | | | | | | | |
|------|----|----|---------------|------|---|---|--------|
| 1/4" | 75 | 11 | 2 607 000 157 | PC1a | 1 | 1 | 039000 |
|------|----|----|---------------|------|---|---|--------|

Porte-embout universel

avec aimant permanent, sans jonc de blocage, avec queue six pans 1/4" à la norme ISO 1173-E6.3

القابض متعدد الاستخدامات

مزود بمغناطيس دائم، بدون حلقة نابضية، بساق سداسية مجوفة 1/4 بوصة مصنعة وفقا للمواصفة

ISO 1173-E6.3



| | | | | | | | |
|------|----|----|---------------|------|---|---|--------|
| 1/4" | 54 | 10 | 2 607 000 201 | PC1a | 1 | 1 | 043328 |
|------|----|----|---------------|------|---|---|--------|

Porte-embout universel

avec aimant permanent, sans jonc de blocage, avec queue six pans 1/4" à la norme ISO 1173-E6.3

القابض متعدد الاستخدامات

مزود بمغناطيس دائم، بدون حلقة نابضية، بساق سداسية مجوفة 1/4 بوصة مصنعة وفقا للمواصفة

ISO 1173-E6.3

| | | | | | | | |
|------|----|----|---------------|-----|----|---|--------|
| 1/4" | 54 | 10 | 2 607 000 533 | POb | 10 | 1 | 053143 |
|------|----|----|---------------|-----|----|---|--------|

Porte-embouts universels à queue six pans 1/4" à la norme ISO 1173 E6.3

القوابض متعددة الاستخدامات بساق سداسية مجوفة 1/4 بوصة مصنعة وفقا للمواصفة ISO 1173-E6.3

| Queue (pouces) جزء الإبرة بوصة | Longueur totale (mm) الطول الإجمالي مع | Diamètre (D1) (mm) القطر (D1) مم | Référence رقم الجزء | Type d'emballage نوع التغليف | MPE: nombre de pièces par emballage كمية عبوة البيع | UC: unité de commande كمية عبوة التوريد | Code EAN 3165140... باركود | 3165140... |
|---|---|-------------------------------------|------------------------|---------------------------------|--|--|----------------------------------|------------|
| Caractéristiques du produit خصائص المنتج | Informations concernant la commande | | | معلومات الطلب | | | | |

Porte-embout universel
avec aimant permanent (changement rapide), avec queue six pans 1/4", à la norme ISO 1173-E6.3

القابض متعدد الاستخدامات
بظرف تغيير سريع ومغناطيس دائم، بساق سداسية مجوفة 1/4 بوصة مصنعة وفقا للمواصفة ISO 1173-E6.3

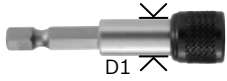

| | | | | | | | |
|------|----|----|---------------|------|----|---|--------|
| 1/4" | 59 | 14 | 2 607 000 202 | PC1a | 1 | 1 | 043335 |
| 1/4" | 59 | 14 | 2 607 000 534 | P0b | 10 | 1 | 053150 |

Porte-embouts universels à queue SDS-plus SDS-plus القوابض متعددة الاستخدامات بساق SDS-plus

Porte-embout universel
avec aimant permanent et jonc de blocage
Pour GBH 24 V ; GBH 24 VF ; GBH 24 VFR ; GBH 24 VR ; GBH 24 VRE ; GBH 36 V-Li ; GBH 36 VF-Li Professional ; PBH 2 R ; PBH 160 R ; PBH 200 RE, avec queue SDS-plus

القابض متعدد الاستخدامات
بمغناطيس دائم وحلقة نابضية
ملائم لكل من GBH 36 V-Li.GBH 24 VRE.GBH 24 VR.GBH 24 VFR.GBH 24 VF.GBH 24 V مع الساق SDS-plus.PBH 200 RE.PBH 160 R.PBH 2 R.GBH 36 VF-Li Professional



| | | | | | | | |
|------|----|----|---------------|------|---|---|--------|
| 1/4" | 78 | 11 | 2 607 000 206 | PC1a | 1 | 1 | 043373 |
|------|----|----|---------------|------|---|---|--------|

Embouts

pour vis cruciformes Phillips

رؤوس مفكات

لبراغي فيليبس ذات الرأس الصلبة

- ▶ Deux qualités différentes : Max Grip et extra-dure
- ▶ Les embouts Max Grip se caractérisent par une durée de vie exceptionnelle grâce au revêtement TiN et par une adhérence remarquable grâce à la surface microrugueuse (ils ne chassent pas).
- ▶ Fabrication selon un procédé de trempe spécial



▶ مستويان مختلفان للجودة - صلابة شديدة Max Grip وقساوة عالية Extra Hard

- ▶ تتميز الرؤوس شديدة الصلابة Max Grip بأقصى عمر افتراضي وأداء فائق مقاوم للانفلات ونصل ربط محكم الثبات وذلك بفضل تغطيتها بطبقة من نتريد التيتانيوم TiN
- ▶ مصنعة باستخدام عملية تصليد خاصة

La géométrie optimisée de la tête des embouts Phillips fabriqués par Bosch améliore la transmission de l'effort de l'embout à la vis.

التصميم الهندسي المحسن لرؤوس مفكات براغي فيليبس من بوش يضمن تحسين نقل القوة من الرأس إلى البرغي.

Embouts pour vis cruciformes Phillips

رؤوس مفكات براغي فيليبس ذات الرأس الصلبة

| الابعاد Dimensions | الطول مع Longueur (mm) | رقم الجزء Référence | نوع التجهيز Type d'emballage | كمية عبوة البيع IPPE : nombre de pièces par emballage | كمية عبوة التوريد UC : unité de commande | الرمز Code EAN |
|-----------------------|---------------------------|------------------------|---------------------------------|--|---|-------------------|
|-----------------------|---------------------------|------------------------|---------------------------------|--|---|-------------------|

Entraînement ISO 1173-C6.3, queue six pans 1/4"

جزء الإدارة طبقا للمواصفة ISO 1173-C6.3. ساق سداسية مصممة 1/4 بوصة

| PH2 | 25 | 2 607 001 546 | PC1d | 3 | 10 | 300728 |
|-----|----|---------------|------|----|----|--------|
| PH2 | 25 | 2 607 001 547 | PC1d | 10 | 1 | 300735 |
| PH2 | 25 | 2 607 001 920 | P0a | 10 | 1 | 322836 |
| PH2 | 25 | 2 607 002 488 | P0b | 25 | 1 | 340205 |

Entraînement ISO 1173-E6.3, queue six pans 1/4"

جزء الإدارة طبقا للمواصفة ISO 1173-E6.3. ساق سداسية مصممة 1/4 بوصة

| PH2 | 49 | 2 607 001 552 | PC1d | 3 | 1 | 300780 |
|-----|----|---------------|------|---|---|--------|
|-----|----|---------------|------|---|---|--------|

Entraînement ISO 1173-C6.3, queue six pans 1/4"

جزء الإدارة طبقا للمواصفة ISO 1173-C6.3. ساق سداسية مصممة 1/4 بوصة

| PH2 | 25 | 2 607 001 511 | PC1d | 3 | 10 | 300377 |
|-----|----|---------------|------|-----|----|--------|
| PH2 | 25 | 2 607 001 512 | PC1d | 10 | 1 | 300384 |
| PH2 | 25 | 2 607 001 919 | P0a | 10 | 1 | 322829 |
| PH2 | 25 | 2 607 001 513 | P0b | 25 | 1 | 300391 |
| PH2 | 25 | 2 607 001 514 | P0b | 100 | 1 | 300407 |

Entraînement ISO 1173-C6.3, queue six pans 1/4"

جزء الإدارة طبقا للمواصفة ISO 1173-C6.3. ساق سداسية مصممة 1/4 بوصة

| PH2 | 51 | 2 607 001 522 | PC1d | 3 | 1 | 300483 |
|-----|----|---------------|------|---|---|--------|
|-----|----|---------------|------|---|---|--------|



Exécution Max Grip
نوع شديد الصلابة
Max Grip



Exécution Max Grip
نوع شديد الصلابة
Max Grip



Exécution Extra-dur
نوع عالي القساوة
Extra Hard



Exécution Extra-dur
نوع عالي القساوة
Extra Hard

ملحقات بوش 11-12

Embouts pour vis cruciformes Phillips

رؤوس مفكات براغي فيليبس ذات الرأس الصليبية

| Dimensions الأبعاد | Longueur (mm) الطول مم | Référence رقم الجزء | Type d'emballage نوع التغليف | MPP: nombre de pièces par emballage كمية عبوة البيع | UC : unité de commande كمية عبوة التوريد | Code EAN 3165140... | باركود 3165140... | |
|---|---|------------------------|---------------------------------|--|---|------------------------|----------------------|------------|
| Caractéristiques du produit خصائص المنتج | Informations concernant la commande | | | معلومات الطلب | | | | |
| <p>Entraînement ISO 1173-E6.3, queue six pans 1/4"</p> <p>Exécution Extra-dur نوع عالي الفساوة Extra Hard</p> | جزء الإدارة طبقاً للمواصفة ISO 1173-E6.3، ساق سداسية مصمتة 1/4 بوصة | | | PH2 | 49 | 2 607 001 528 | PC1d | 3 1 300544 |
| <p>Entraînement ISO 1173-E6.3, queue six pans 1/4"</p> <p>Exécution Extra-dur نوع عالي الفساوة Extra Hard</p> | جزء الإدارة طبقاً للمواصفة ISO 1173-E6.3، ساق سداسية مصمتة 1/4 بوصة | | | PH2 | 89 | 2 607 001 535 | PC1d | 3 1 300612 |
| <p>Entraînement ISO 1173-E6.3, queue six pans 1/4"</p> <p>Exécution Extra-dur نوع عالي الفساوة Extra Hard</p> | جزء الإدارة طبقاً للمواصفة ISO 1173-E6.3، ساق سداسية مصمتة 1/4 بوصة | | | PH2 | 152 | 2 607 001 540 | PC1d | 1 1 300667 |

Embouts

pour vis cruciformes Pozidriv

رؤوس مفكات

لبراغي Pozidriv ذات الرأس الصلبة

- ▶ Grand choix d'embouts de vissage pour vis cruciformes Pozidriv (excellente transmission du couple)
- ▶ Deux qualités différentes : Max Grip et extra-dure
- ▶ Les embouts Max Grip se caractérisent par une durée de vie exceptionnelle grâce au revêtement TiN et par une adhérence remarquable grâce à la surface microrugueuse (ils ne chassent pas).
- ▶ Fabrication selon un procédé de trempe spécial

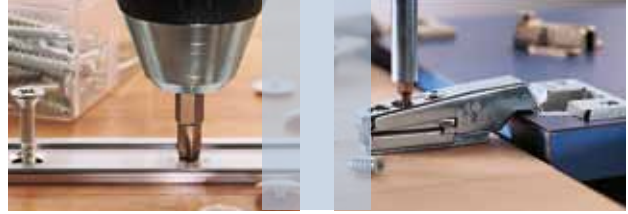

Les embouts Max Grip tiennent fermement en place dans la tête de vis, garantissant ainsi un vissage sûr dans les matériaux nobles.

- ◀ عرض كبير من رؤوس مفكات براغي Pozidriv ذات الرأس الصلبة تتيح إمكانية نقل عزم ربط أعلى
- ◀ مستويان مختلفان للجودة - صلابة شديدة Max Grip وقساوة عالية Extra Hard
- ◀ تتميز الرؤوس شديدة الصلابة Max Grip بأقصى عمر افتراضي وأداء فائق مقاوم للانفلات ونصل ربط محكم الثبات وذلك بفضل تغطيتها بطبقة من نتريد التيتانيوم TiN
- ◀ مصنعة باستخدام عملية تصليد خاصة

تتيح الرؤوس شديدة الصلابة Max Grip إمكانية الثبات المحكم في رأس البرغي ومن ثم ربط وفك البراغي بشكل يعتمد عليه في الأسطح ذات مستويات الجودة الفائقة.

Embouts pour vis cruciformes Pozidriv

رؤوس مفكات براغي Pozidriv ذات الرأس الصلبة

| الابعاد Dimensions | الطول (مم) Longueur (mm) | رقم الجزء Référence | نوع التجهيز Type d'emballage | كمية عبوة البيع IPPE : nombre de pièces par emballage | كمية عبوة القيادة UC : unité de commande | الباركود Code EAN 3165140... |
|-----------------------|-----------------------------|------------------------|---------------------------------|--|---|---------------------------------|
|-----------------------|-----------------------------|------------------------|---------------------------------|--|---|---------------------------------|

Caractéristiques du produit خصائص المنتج Informations concernant la commande معلومات الطلب

Entraînement ISO 1173-C6.3, queue six pans 1/4"

جزء الإدارة طبقا للمواصفة ISO 1173-C6.3، ساق سداسية مصممة 1/4 بوصة

| | | | | | | |
|-----|----|---------------|------|----|----|--------|
| PZ2 | 25 | 2 607 001 593 | PC1d | 3 | 10 | 301190 |
| PZ2 | 25 | 2 607 001 594 | PC1d | 10 | 1 | 301206 |
| PZ2 | 25 | 2 607 001 922 | P0a | 10 | 1 | 322850 |
| PZ2 | 25 | 2 607 002 491 | P0b | 25 | 1 | 340236 |



Exécution Max Grip
نوع شديد الصلابة
Max Grip



Exécution Max Grip
نوع شديد الصلابة
Max Grip

Entraînement ISO 1173-E6.3, queue six pans 1/4"

جزء الإدارة طبقا للمواصفة ISO 1173-E6.3، ساق سداسية مصممة 1/4 بوصة

| | | | | | | |
|-----|----|---------------|------|---|---|--------|
| PZ2 | 49 | 2 607 001 599 | PC1d | 3 | 1 | 301251 |
|-----|----|---------------|------|---|---|--------|

Entraînement ISO 1173-C6.3, queue six pans 1/4"

جزء الإدارة طبقا للمواصفة ISO 1173-C6.3، ساق سداسية مصممة 1/4 بوصة

| | | | | | | |
|-----|----|---------------|------|-----|----|--------|
| PZ2 | 25 | 2 607 001 558 | PC1d | 3 | 10 | 300841 |
| PZ2 | 25 | 2 607 001 559 | PC1d | 10 | 1 | 300858 |
| PZ2 | 25 | 2 607 001 921 | P0a | 10 | 1 | 322843 |
| PZ2 | 25 | 2 607 001 560 | P0b | 25 | 1 | 300865 |
| PZ2 | 25 | 2 607 001 561 | P0b | 100 | 1 | 300872 |



Exécution Extra-dur
نوع عالي القساوة
Extra Hard



Exécution Extra-dur
نوع عالي القساوة
Extra Hard

Entraînement ISO 1173-C6.3, queue six pans 1/4"

جزء الإدارة طبقا للمواصفة ISO 1173-C6.3، ساق سداسية مصممة 1/4 بوصة

| | | | | | | |
|-----|----|---------------|------|---|---|--------|
| PZ2 | 51 | 2 607 001 571 | PC1d | 3 | 1 | 300971 |
|-----|----|---------------|------|---|---|--------|

Embouts pour vis cruciformes Pozidriv

رؤوس مفكات براغي ذات الرأس الصليبية Pozidriv

| Dimensions الأبعاد | Longueur (mm) الطول مع | Référence رقم الجزء | Type d'emballage نوع التغليف | MPPC : nombre de pièces par emballage كمية عبوة البيع | UC : unité de commande كمية عبوة التوريد | Code EAN 3165140... باركود |
|---|-------------------------------------|------------------------|---------------------------------|--|---|----------------------------------|
| Caractéristiques du produit خصائص المنتج | Informations concernant la commande | | | معلومات الطلب | | |

Entraînement ISO 1173-E6.3, queue six pans 1/4"

جزء الإدارة طبقاً للمواصفة ISO 1173-E6.3، ساق سداسية مصمتة 1/4 بوصة



Exécution Extra-dur
نوع عالي القساوة
Extra Hard

| | | | | | | |
|-----|----|---------------|------|----|---|--------|
| PZ2 | 49 | 2 607 001 577 | PC1d | 3 | 1 | 301039 |
| PZ2 | 49 | 2 607 002 506 | P0b | 25 | 1 | 354332 |

Entraînement ISO 1173-E6.3, queue six pans 1/4"

جزء الإدارة طبقاً للمواصفة ISO 1173-E6.3، ساق سداسية مصمتة 1/4 بوصة



Exécution Extra-dur
نوع عالي القساوة
Extra Hard

| | | | | | | |
|-----|----|---------------|------|---|---|--------|
| PZ2 | 89 | 2 607 001 583 | PC1d | 3 | 1 | 301091 |
|-----|----|---------------|------|---|---|--------|

Entraînement ISO 1173-E6.3, queue six pans 1/4"

جزء الإدارة طبقاً للمواصفة ISO 1173-E6.3، ساق سداسية مصمتة 1/4 بوصة



Exécution Extra-dur
نوع عالي القساوة
Extra Hard

| | | | | | | |
|-----|-----|---------------|------|---|---|--------|
| PZ2 | 152 | 2 607 001 588 | PC1d | 1 | 1 | 301145 |
|-----|-----|---------------|------|---|---|--------|

Embouts

pour vis Torx® femelles

رؤوس مفكات

لبراغي Torx® ذات الرأس المجوفة

- ▶ Embouts pour vis Torx® femelles garantissant une excellente transmission du couple sans pression axiale
- ▶ Deux qualités différentes : Max Grip et extra-dure
- ▶ Les embouts Max Grip se caractérisent par une durée de vie exceptionnelle grâce au revêtement TiN et par une adhérence remarquable grâce à la surface microrugueuse (ils ne chassent pas).
- ▶ Fabrication selon un procédé de trempe spécial



Pour réaliser rapidement des assemblages durables, par exemple pour le montage d'étagères, il n'est pas rare de recourir à des vis à empreinte Torx®.

تُستخدم براغي Torx® ذات الرأس المجوفة عادةً للتجميع السريع للوصلات الزاوية، كوحادات الأرفف مثلاً.

- ▶ رؤوس مفكات براغي Torx® ذات الرأس المجوفة لنقل عزم الربط دون ضغط محوري
- ▶ مستويان مختلفان للجودة - صلابة شديدة Max Grip وقساوة عالية Extra Hard
- ▶ تتميز الرؤوس شديدة الصلابة Max Grip بأقصى عمر افتراضي وأداء فائق مقاوم للانفلات ونصل ربط محكم الثبات وذلك بفضل تغطيتها بطبقة من نتريد التيتانيوم TiN مصنعة باستخدام عملية تصليد خاصة

Embouts pour vis Torx® femelles

رؤوس مفكات براغي Torx® ذات الرأس المجوفة

| Dimensions الأبعاد | Longueur (mm) الطول (مم) | Référence رقم الجزء | Type d'emballage نوع التغليف | MPPE : nombre de pièces par emballage كمية عبوة البيع | UC : unité de commande كمية عبوة التوريد | Code EAN 3165140... باركود |
|-----------------------|-----------------------------|------------------------|---------------------------------|--|---|----------------------------------|
|-----------------------|-----------------------------|------------------------|---------------------------------|--|---|----------------------------------|

Caractéristiques du produit خصائص المنتج Informations concernant la commande معلومات الطلب

Entraînement ISO 1173-C6.3, queue six pans 1/4"

جزء الإدارة طبقاً للمواصفة ISO 1173-C6.3، ساق سداسية مصممة 1/4 بوصة



Exécution Extra-dur
نوع عالي القساوة
Extra Hard

| | | | | | | |
|-----|----|---------------|------|----|----|--------|
| T8 | 25 | 2 607 001 601 | PC1d | 3 | 10 | 301275 |
| T10 | 25 | 2 607 001 604 | PC1d | 3 | 10 | 301305 |
| T15 | 25 | 2 607 001 607 | PC1d | 3 | 10 | 301336 |
| T20 | 25 | 2 607 001 611 | PC1d | 3 | 10 | 301374 |
| T25 | 25 | 2 607 001 615 | PC1d | 3 | 10 | 301411 |
| T27 | 25 | 2 607 001 619 | PC1d | 3 | 10 | 301459 |
| T30 | 25 | 2 607 001 622 | PC1d | 3 | 10 | 301480 |
| T40 | 25 | 2 607 001 625 | PC1d | 3 | 10 | 301510 |
| T15 | 25 | 2 607 001 608 | PC1d | 10 | 1 | 301343 |
| T20 | 25 | 2 607 001 612 | PC1d | 10 | 1 | 301381 |
| T25 | 25 | 2 607 001 616 | PC1d | 10 | 1 | 301428 |
| T8 | 25 | 2 607 002 493 | P0b | 25 | 1 | 340250 |
| T10 | 25 | 2 607 002 494 | P0b | 25 | 1 | 340267 |
| T15 | 25 | 2 607 002 495 | P0b | 25 | 1 | 340274 |
| T20 | 25 | 2 607 002 496 | P0b | 25 | 1 | 340281 |
| T25 | 25 | 2 607 002 497 | P0b | 25 | 1 | 340298 |
| T27 | 25 | 2 607 002 498 | P0b | 25 | 1 | 340304 |
| T30 | 25 | 2 607 002 499 | P0b | 25 | 1 | 340311 |
| T40 | 25 | 2 607 002 500 | P0b | 25 | 1 | 340328 |

Embouts pour vis Torx® femelles

رؤوس مفكات براغي Torx® ذات الرأس المجوفة

| Dimensions الأبعاد | Longueur (mm) الطول مع | Référence رقم الجزء | Type d'emballage نوع التغليف | MPPC : nombre de pièces par emballage كمية عبوة البيع | UC : unité de commande كمية عبوة التوريد | Code EAN 3165140... باركود 3165140... |
|---|-------------------------------------|------------------------|---------------------------------|--|---|--|
| Caractéristiques du produit خصائص المنتج | Informations concernant la commande | | | معلومات الطلب | | |

Entraînement ISO 1173-E6.3, queue six pans 1/4"

جزء الإدارة طبقاً للمواصفة ISO 1173-E6.3، ساق سداسية مصممة 1/4 بوصة

| | | | | | | |
|-----|----|---------------|------|----|---|--------|
| T8 | 49 | 2 607 001 628 | PC1d | 1 | 1 | 301541 |
| T9 | 49 | 2 607 001 630 | PC1d | 1 | 1 | 301565 |
| T10 | 49 | 2 607 001 632 | PC1d | 1 | 1 | 301596 |
| T15 | 49 | 2 607 001 634 | PC1d | 1 | 1 | 301602 |
| T20 | 49 | 2 607 001 636 | PC1d | 1 | 1 | 301626 |
| T25 | 49 | 2 607 001 638 | PC1d | 1 | 1 | 301640 |
| T27 | 49 | 2 607 001 640 | PC1d | 1 | 1 | 301664 |
| T30 | 49 | 2 607 001 642 | PC1d | 1 | 1 | 301688 |
| T40 | 49 | 2 607 001 644 | PC1d | 1 | 1 | 301701 |
| T8 | 49 | 2 607 002 508 | P0b | 25 | 1 | 354356 |
| T10 | 49 | 2 607 002 509 | P0b | 25 | 1 | 354363 |
| T15 | 49 | 2 607 002 510 | P0b | 25 | 1 | 354370 |
| T20 | 49 | 2 607 002 511 | P0b | 25 | 1 | 354387 |
| T25 | 49 | 2 607 002 512 | P0b | 25 | 1 | 354394 |
| T27 | 49 | 2 607 002 513 | P0b | 25 | 1 | 354400 |
| T30 | 49 | 2 607 002 514 | P0b | 25 | 1 | 354417 |
| T40 | 49 | 2 607 002 515 | P0b | 25 | 1 | 354424 |

Exécution Extra-dur
نوع عالي القساوة
Extra Hard

Entraînement ISO 1173-E6.3, queue six pans 1/4"

جزء الإدارة طبقاً للمواصفة ISO 1173-E6.3، ساق سداسية مصممة 1/4 بوصة

| | | | | | | |
|-----|----|---------------|------|---|---|--------|
| T8 | 89 | 2 607 001 646 | PC1d | 1 | 1 | 301725 |
| T10 | 89 | 2 607 001 648 | PC1d | 1 | 1 | 301749 |
| T15 | 89 | 2 607 001 650 | PC1d | 1 | 1 | 301763 |
| T20 | 89 | 2 607 001 652 | PC1d | 1 | 1 | 301787 |
| T25 | 89 | 2 607 001 654 | PC1d | 1 | 1 | 301800 |
| T27 | 89 | 2 607 001 656 | PC1d | 1 | 1 | 301824 |
| T30 | 89 | 2 607 001 658 | PC1d | 1 | 1 | 301848 |
| T40 | 89 | 2 607 001 660 | PC1d | 1 | 1 | 301862 |

Exécution Extra-dur
نوع عالي القساوة
Extra Hard

Entraînement ISO 1173-E6.3, queue six pans 1/4"

جزء الإدارة طبقاً للمواصفة ISO 1173-E6.3، ساق سداسية مصممة 1/4 بوصة

| | | | | | | |
|-----|-----|---------------|------|---|---|--------|
| T8 | 152 | 2 607 001 662 | PC1d | 1 | 1 | 301886 |
| T10 | 152 | 2 607 001 664 | PC1d | 1 | 1 | 301909 |
| T15 | 152 | 2 607 001 666 | PC1d | 1 | 1 | 301923 |
| T20 | 152 | 2 607 001 668 | PC1d | 1 | 1 | 301947 |
| T25 | 152 | 2 607 001 670 | PC1d | 1 | 1 | 301961 |
| T27 | 152 | 2 607 001 672 | PC1d | 1 | 1 | 301985 |
| T30 | 152 | 2 607 001 674 | PC1d | 1 | 1 | 302005 |
| T40 | 152 | 2 607 001 676 | PC1d | 1 | 1 | 302029 |

Exécution Extra-dur
نوع عالي القساوة
Extra Hard

Embouts pour vis à fente

رؤوس مفكات للبراغي مشقوقة الرأس

- ▶ Embouts pour vis à fente (toujours très répandues)
- ▶ Deux qualités différentes : Max Grip et extra-dure
- ▶ Les embouts Max Grip se caractérisent par une durée de vie exceptionnelle grâce au revêtement TiN et par une adhérence remarquable grâce à la surface microrugueuse (ils ne chassent pas).
- ▶ Fabrication selon un procédé de trempe spécial

- ▶ رؤوس مفكات البراغي مشقوقة الرأس (شائعة الاستخدام بصورة كبيرة)
- ▶ مستويان مختلفان للجودة - صلابة شديدة Max Grip وقساوة عالية Extra Hard
- ▶ تتميز الرؤوس شديدة الصلابة Max Grip بأقصى عمر افتراضي وأداء فائق مقاوم للانفلات ونصل ربط محكم الثبات وذلك بفضل تغطيتها بطبقة من نتريد التيتانيوم TiN
- ▶ مصنعة باستخدام عملية تصليد خاصة

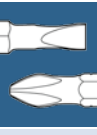

Embouts pour vis à fente

رؤوس مفكات البراغي مشقوقة الرأس

| Dimensions الأبعاد | Longueur (mm) الطول مم | Référence رقم الجزء | Type d'emballage نوع التغليف | MPE : nombre de pièces par emballage كمية عبوة البيع | UC : unité de commande كمية عبوة التوريد | Code EAN 3165140... باركود |
|-----------------------|---------------------------|------------------------|---------------------------------|---|---|----------------------------------|
|-----------------------|---------------------------|------------------------|---------------------------------|---|---|----------------------------------|

Caractéristiques du produit خصائص المنتج Informations concernant la commande معلومات الطلب

Entraînement ISO 1173-C6.3, queue six pans 1/4"

جزء الإدارة طبقا للمواصفة ISO 1173-C6.3. ساق سداسية مصممة 1/4 بوصة

| | | | | | | |
|----------|----|---------------|------|----|----|--------|
| F0,6x4,5 | 25 | 2 607 001 490 | PC1d | 3 | 10 | 300162 |
| F0,8x5,5 | 25 | 2 607 001 491 | PC1d | 3 | 10 | 300179 |
| F1,2x8,0 | 25 | 2 607 001 495 | PC1d | 3 | 10 | 300216 |
| F1,6x8,0 | 25 | 2 607 001 497 | PC1d | 3 | 10 | 300230 |
| F0,8x5,5 | 25 | 2 607 001 492 | PC1d | 10 | 1 | 300186 |
| F1,2x8,0 | 25 | 2 607 001 496 | PC1d | 10 | 1 | 300223 |
| F0,8x5,5 | 25 | 2 607 002 544 | P0b | 25 | 1 | 378024 |
| F1,2x8,0 | 25 | 2 607 002 545 | P0b | 25 | 1 | 378031 |

Entraînement ISO 1173-C6.3, queue six pans 1/4"

جزء الإدارة طبقا للمواصفة ISO 1173-C6.3. ساق سداسية مصممة 1/4 بوصة

| | | | | | | |
|----------|----|---------------|------|----|----|--------|
| F0,5x4,0 | 25 | 2 607 001 457 | PC1d | 3 | 10 | 299794 |
| F0,6x4,5 | 25 | 2 607 001 459 | PC1d | 3 | 10 | 299817 |
| F0,8x5,5 | 25 | 2 607 001 461 | PC1d | 3 | 10 | 299862 |
| F1,0x5,5 | 25 | 2 607 001 464 | PC1d | 3 | 10 | 299893 |
| F1,2x6,5 | 25 | 2 607 001 466 | PC1d | 3 | 10 | 299916 |
| F1,2x8,0 | 25 | 2 607 001 468 | PC1d | 3 | 10 | 299930 |
| F1,6x8,0 | 25 | 2 607 001 471 | PC1d | 3 | 10 | 299978 |
| F0,8x5,5 | 25 | 2 607 001 462 | PC1d | 10 | 1 | 299879 |
| F1,2x8,0 | 25 | 2 607 001 469 | PC1d | 10 | 1 | 299947 |
| F0,5x4,0 | 25 | 2 607 001 458 | P0b | 25 | 1 | 299800 |
| F0,6x4,5 | 25 | 2 607 001 460 | P0b | 25 | 1 | 299855 |
| F0,8x5,5 | 25 | 2 607 001 463 | P0b | 25 | 1 | 299886 |
| F1,0x5,5 | 25 | 2 607 001 465 | P0b | 25 | 1 | 299909 |
| F1,2x6,5 | 25 | 2 607 001 467 | P0b | 25 | 1 | 299923 |
| F1,2x8,0 | 25 | 2 607 001 470 | P0b | 25 | 1 | 299961 |
| F1,6x8,0 | 25 | 2 607 001 472 | P0b | 25 | 1 | 299985 |



Exécution Max Grip
نوع شديد الصلابة
Max Grip



Exécution Extra-dur
نوع عالي القساوة
Extra Hard

Embouts pour vis à fente

رؤوس مفكات البراغي مشقوقة الرأس



Exécution Extra-dur
نوع عالي القساوة
Extra Hard

| Caractéristiques du produit خصائص المنتج | Informations concernant la commande | | | معلومات الطلب | | |
|--|-------------------------------------|------------------------|---------------------------------|--|---|--|
| Dimensions الأبعاد | Longueur (mm) الطول مع | Référence رقم الجزء | Type d'emballage نوع التعبئة | MPP: nombre de pièces par emballage كمية عبوة البيع | UC : unité de commande كمية عبوة التوريد | Code EAN 3165140... باركود 3165140... |
| Entraînement ISO 1173-E6.3, queue six pans 1/4" | | | | | | |
| جزء الإدارة طبقا للمواصفة ISO 1173-E6.3، ساق سداسية مصممة 1/4 بوصة | | | | | | |
| F0,5x3,0 | 49 | 2 607 001 473 | PC1d | 3 | 1 | 299992 |
| F0,5x4,0 | 49 | 2 607 001 475 | PC1d | 3 | 1 | 300018 |
| F0,6x4,5 | 49 | 2 607 001 477 | PC1d | 3 | 1 | 300032 |
| F0,8x5,5 | 49 | 2 607 001 479 | PC1d | 3 | 1 | 300056 |
| F1,0x5,5 | 49 | 2 607 001 481 | PC1d | 3 | 1 | 300070 |
| F1,2x6,5 | 49 | 2 607 001 483 | PC1d | 3 | 1 | 300094 |
| F1,2x8,0 | 49 | 2 607 001 485 | PC1d | 3 | 1 | 300117 |
| F1,6x8,0 | 49 | 2 607 001 487 | PC1d | 3 | 1 | 300131 |

Assortiments d'embouts de vissage

أطقم رؤوس المفك

Sets d'embouts de tournevis doubles

أطقم الرؤوس المزدوجة

► Vis à fente = F, Phillips = PH, Pozidriv = PZ

◀ برغي مشقوق الرأس = S, برغي فيليبس = PH, برغي Pozidriv = PZ



| Caractéristiques du produit خصائص المنتج | Informations concernant la commande | | | معلومات الطلب | | |
|--|--|---------------------------|------------------------|---------------------------------|--|---|
| Dimensions, 1 ^{er} côté الأبعاد الرأس الأولى | Dimensions, 2 ^{ème} côté الأبعاد الرأس الثانية | Longueur (mm) الطول مع | Référence رقم الجزء | Type d'emballage نوع التعبئة | MPP: nombre de pièces par emballage كمية عبوة البيع | UC : unité de commande كمية عبوة التوريد |
| PH2 | PH2 | 45 | 2 607 001 740 | PC1d | 1 | 10 |
| Code EAN 3165140... باركود 3165140... | | | | | | |

Coffrets d'embouts de vissage Robust Line

أطقم رؤوس المفكات Robust Line



Version Max Grip
Taille du coffret S1-3 :
90,0 x 65,0 x 21,5 mm

نوع شديد الصلابة Max Grip
مقاس الطقم S1-3 :
21.5 x 65.0 x 90.0 مم



Version extra-dure
Taille du coffret S1-3 :
90,0 x 65,0 x 21,5 mm

نوع عالي القساوة Extra Hard
مقاس الطقم S1-3 :
21.5 x 65.0 x 90.0 مم

| | | | | | | | |
|-------------------------------------|---------------------------|---------------------------------|------------------------|---------------------------------|--|---|--|
| Contenu du coffret محتويات الطقم | Longueur (mm) الطول مم | Taille du coffret مقاس الطقم | Référence رقم الجزء | Type d'emballage نوع التعبئة | MPPE : nombre de pièces par emballage كمية عبوة البيع | UC : unité de commande كمية عبوة التوريد | Code EAN 3165140... يا كود 3165140... |
|-------------------------------------|---------------------------|---------------------------------|------------------------|---------------------------------|--|---|--|

| Caractéristiques du produit | خصائص المنتج | Informations concernant la commande | | | معلومات الطلب |
|-----------------------------|--------------|-------------------------------------|--|--|---------------|
|-----------------------------|--------------|-------------------------------------|--|--|---------------|

Coffret d'embouts de vissage Robust Line (jeu de 8 pièces + 1, taille S), version Max Grip
Embouts longueur 25 mm, ISO 1173 C6.3, avec porte-embout universel à changement rapide, magnétique

طقم رؤوس المفكات S. 1+8 Robust Line قطعة. رؤوس من النوع شديدة الصلابة Max Grip
طول 25 مم. المواصفة ISO 1173 C6.3. مع قابض متعدد الاستخدامات للتغيير السريع. مغناطيس

| | | | | | | | |
|--|----|----|---------------|-----|---|---|--------|
| PH1 (x 2), PH2 (x 4), PH3 (x 2) + PEUCR | 25 | S1 | 2 607 002 574 | P1k | 9 | 1 | 401579 |
| PZ1 (x 2), PZ2 (x 4), PZ3 (x 2) + PEUCR | 25 | S2 | 2 607 002 575 | P1k | 9 | 1 | 401586 |
| T10, T15, T20 (x 2), T25 (x 2), T30, T40 + PEUCR | 25 | S3 | 2 607 002 576 | P1k | 9 | 1 | 401593 |

Coffret d'embouts de vissage Robust Line (jeu de 8 pièces + 1, taille S), version extra-dure
Embouts longueur 25 mm, ISO 1173 C6.3, avec porte-embout universel à changement rapide

طقم رؤوس المفكات S. 1+8 Robust Line قطعة. رؤوس من النوع عالي القساوة Extra Hard
طول 25 مم. المواصفة ISO 1173 C6.3. مع قابض متعدد الاستخدامات للتغيير السريع

| | | | | | | | |
|--|----|----|---------------|-----|---|---|--------|
| PH1 (x 2), PH2 (x 4), PH3 (x 2) + PEUCR | 25 | S1 | 2 607 002 560 | P1k | 9 | 1 | 401432 |
| PZ1 (x 2), PZ2 (x 4), PZ3 (x 2) + PEUCR | 25 | S2 | 2 607 002 561 | P1k | 9 | 1 | 401449 |
| T10, T15, T20 (x 2), T25 (x 2), T30, T40 + PEUCR | 25 | S3 | 2 607 002 562 | P1k | 9 | 1 | 401456 |

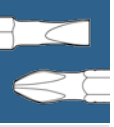

Burinage

العمل بالإزميل



Un burin pour chaque usage. الإزميل المناسب لكل مهمة.

Avec ses outils pour béton innovants et de grande qualité, Bosch est un partenaire de choix pour les revendeurs spécialisés. Grâce à sa longue expérience de fabricant, à ses technologies de production modernes et à un travail de développement intensif, Bosch conjugue qualité et innovation et propose pour chaque application une solution adéquate, en l'occurrence des burins pour tous les types d'emmanchement conventionnels et toutes les marques de perforateurs, marteaux-piqueurs et brise-béton.

تعد شركة بوش الشريك المثالي للموزعين المتخصصين بفضل عددها المبتكرة عالية الجودة الخاصة بالعمل في الخرسانة. وبفضل خبرتها التي ترجع لسنوات طويلة في عملية الإنتاج وابتكار أحدث تقنيات التصنيع فضلا عن أعمال التطوير المستمرة أصبح بمقدور شركة بوش المزج بين الجودة الفائقة والحلول المبتكرة. وبالإضافة إلى ذلك فإن شركة بوش تقدم الحل المثالي لكل مهمة: أزامل مناسبة لجميع السيقان التقليدية وجميع أنواع المطارق الدورانية ومطارق التكسير.

أزامل SDS-plus للمطارق > 5 كجم SDS-plus pour perforateurs < 5 kg

| Pour les travaux de rénovation et de nettoyage Page 123 | | لأعمال التجديد والترميم صفحة 123 | |
|---|---|---|--|
| Modèle | النوع | Traitement | الاستخدام |
| Burin pointu Burin plat (action ciblée) | إزميل مدبب الرأس إزميل مفلطح (القطع الدقيق بالإزميل) | Travaux d'ajustage dans maçonnerie et béton Nettoyage de joints Dégagement d'armatures métalliques | أعمال التسوية في الجدران والخرسانة وصلات الترميم تنظيف دعائم التسليح |
| Burins bêche 40 et 60 mm | إزميل جرافة 40 و 60 مم | Elimination d'enduit ou de projections Elimination de restes de béton sur coffrages Nettoyage d'éléments en acier | إزالة بطانة الطلاء وطبقات الانساختات إزالة البقايا الخرسانية من ألواح الهياكل إزالة الصدأ من على الفولاذ |
| Burin « Carrelages » | إزميل بلاط | Descellement de carrelages (murs et sols) | خلع البلاط من الجدران والسقف |
| Gouge droite | إزميل حزوز | Rainurage du béton pour insertion de gaines fines | عمل قنوات ضيقة في الخرسانة |
| Gouge à joues de guidage (maîtrise de la profondeur) | إزميل حزوز مُجنح بخاصية تحكم في العمق | Insertion de gaines dans maçonnerie | عمل قنوات ضيقة في الجدران |
| Burin « Façades » à denture carbure | إزميل تحديد | Burinage de joints de briques | إعادة تحديد فواصل الطوب |
| Ciseau à bois | إزميل أخشاب | Pour travaux de charpente généraux | لأعمال النجارة العامة |

أزامل SDS-max للمطارق 5-12 كجم SDS-max pour perforateurs et marteaux-piqueurs 5-12 kg

| Pour travaux de rénovation, de nettoyage, de percement, de taille et de démolition Page 125 | | لأعمال التجديد والترميم والاختراق والنقر والتكسير صفحة 125 | |
|---|---|---|--|
| Modèle | النوع | Traitement | الاستخدام |
| Burin pointu Burin plat (action ciblée) | إزميل مدبب الرأس إزميل مفلطح (القطع الدقيق بالإزميل) | Travaux de taille et de démolition dans maçonnerie et béton Travaux d'ajustage dans maçonnerie et béton Nettoyage de joints Dégagement d'armatures métalliques | أعمال النقر والتكسير في الجدران والخرسانة أعمال التسوية في الجدران والخرسانة وصلات الترميم تنظيف دعائم التسليح |
| Burins bêche 50 à 115 mm | إزميل جرافة 50 حتى 115 مم | Elimination d'enduit ou de projections Elimination de restes de béton sur coffrages Nettoyage d'éléments en acier | إزالة بطانة الطلاء وطبقات الانساختات إزالة البقايا الخرسانية من ألواح الهياكل إزالة الصدأ من على الفولاذ |
| Burin « Carrelages » | إزميل بلاط | Descellement de carrelages (murs et sols) | خلع البلاط من الجدران والسقف |
| Gouge droite | إزميل حزوز | Rainurage du béton pour insertion de gaines fines | عمل قنوات ضيقة في الخرسانة |
| Gouge à joues de guidage (maîtrise de la profondeur) | إزميل حزوز مُجنح بخاصية تحكم في العمق | Insertion de gaines dans maçonnerie | عمل قنوات ضيقة في الجدران |
| Burin « Façades » à denture carbure | إزميل تحديد | Burinage de joints de briques | إعادة تحديد فواصل الطوب |
| Bêche pelle | إزميل حفر | Creusement de terre dure et damée | الحفر في التربة الصلبة والمتماسكة |
| Couteau à asphalte | قاطع الأسفلت | Elimination de revêtement en asphalte | ترميم طبقات الأسفلت |

SDS-max pour perforateurs et marteaux-piqueurs 5 - 12 kg أزميل SDS-max للمطارق 5 - 12 كجم

| Pour travaux de rénovation, de nettoyage, de percement, de taille et de démolition | | | لأعمال التجديد والترميم والاختراق والنقر والتكسير |
|--|---------------------|--|---|
| Modèle | النوع | Traitement | الاستخدام |
| Bouterolle d'enfoncement | ساق دق قضبان التربة | Enfoncement de piquets de terre | دق قضبان التربة |
| Plateau de damage | أقراص الدك | Damage de terre et de couche de cailloux | دك التربة والحصى |
| Bouchardes | رؤوس مطارق النقش | Piquage de béton et d'asphalte | تخشيب الخرسانة والأسفلت |

Six pans 28 et 30 mm pour brise-béton > 12 kg

الجلبة السداسية (HEX) 28 و 30 مم للمطارق < 12

| Pour travaux de percement, de taille et de démolition Page 128 | | | لأعمال الاختراق والنقر والتكسير صفحة 128 |
|--|---|--|---|
| Modèle | النوع | Traitement | الاستخدام |
| Burin pointu Burin plat (action ciblée) | إزميل مدبب الرأس إزميل مفلطح (القطع الدقيق بالإزميل) | Travaux de taille et de démolition dans maçonnerie et béton Nettoyage de joints Dégagement d'armatures métalliques | أعمال النقر والتكسير في الجدران والخرسانة وصلات الترميم تنظيف دعائم التسليح |
| Burin bêche | إزميل جرافة | Travaux d'ajustage dans asphalte, maçonnerie et béton | أعمال التسوية في الأسفلت والجدران والخرسانة |
| Bêche pelle | إزميل حفر | Creusement de terre dure et damée | الحفر في التربة الصلبة والمتماسكة |
| Couteau à asphalte | قاطع الأسفلت | Elimination de revêtement en asphalte | ترميم طبقات الأسفلت |
| Bouterolle d'enfoncement | ساق دق قضبان التربة | Enfoncement de piquets de terre | دق قضبان التربة |
| Plateau de damage | أقراص الدك | Damage de terre et de couche de cailloux | دك التربة والحصى |

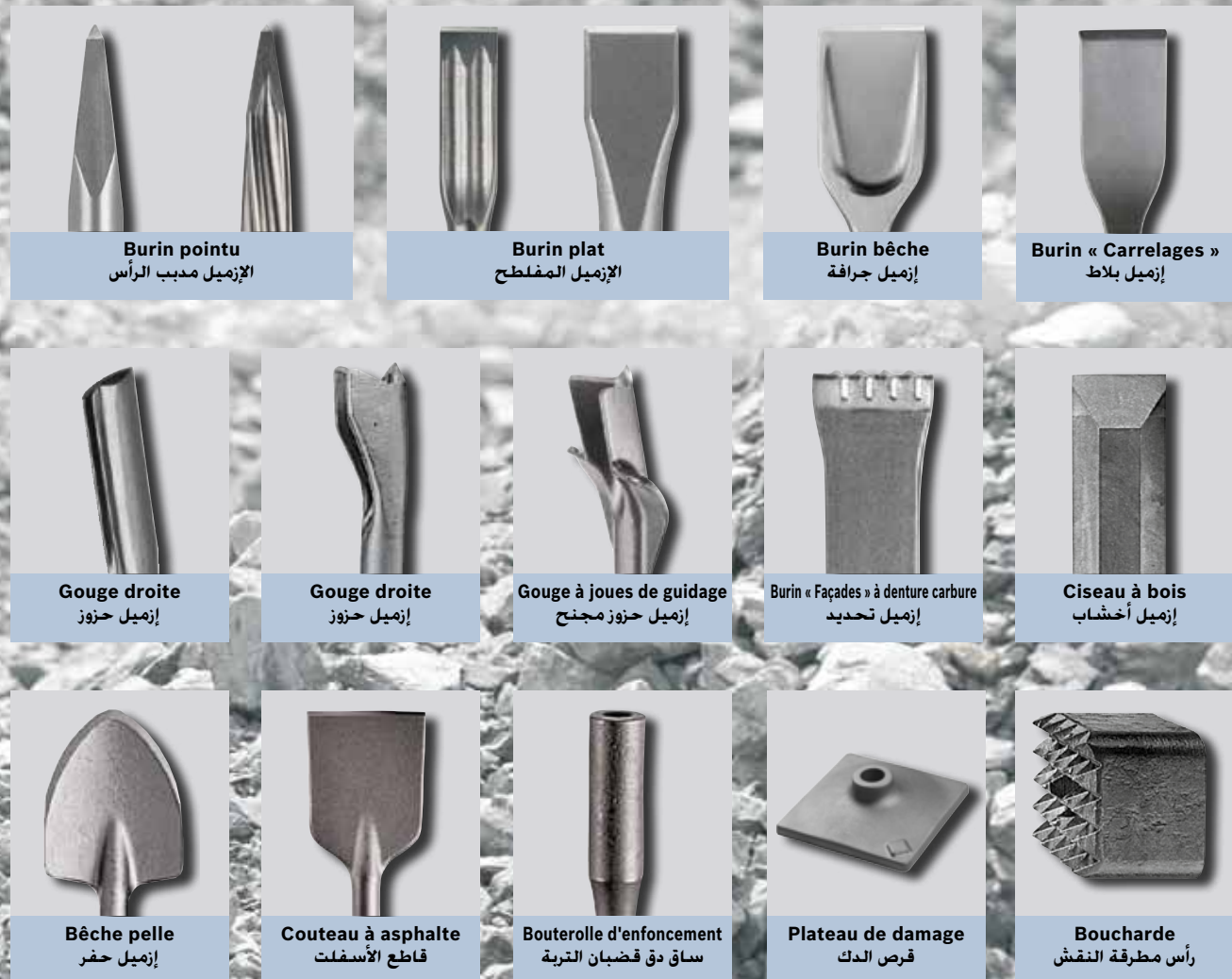

Fabrication maison et innovation pour des performances exceptionnelles.

جودة إنتاج مصانع بوش وقدرتنا الإبداعية لأزاميل فئة القمة.

Grande résistance à l'usure : grâce à un procédé de trempe inductive, les burins pointus et plats SDS-plus Bosch acquièrent une excellente résistance à la déformation et à l'usure. Ils ont une longévité plus grande que les burins trempés dans un four conventionnel.

مقاومة عالية للبري: تسهم عملية التصليد بالطريقة الحثية في جعل الأزاميل المفلحة والمدببة الرأس SDS-plus من بوش فائقة الصلابة ضد البري ومقاومة للتشوه. مما يمنح هذه الأزاميل عمرا افتراضيا أطول من الأزاميل المصنعة باستخدام طريقة التصليد بالفرن التقليدية.

Trempe inductive : différentes zones de dureté rendent les burins Bosch extrêmement résistants à la déformation et à la rupture et leur confèrent une longévité exceptionnelle.

طريقة التصليد الحثية: مناطق ذات درجات صلادة مختلفة تجعل أزاميل بوش مقاومة للكسور وطويلة العمر وفائقة المقاومة للتشوه.

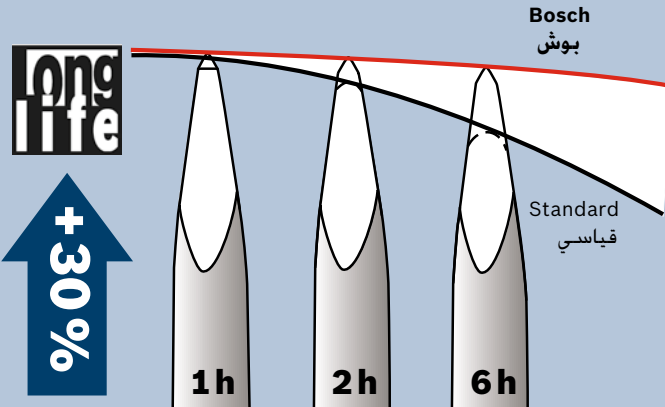
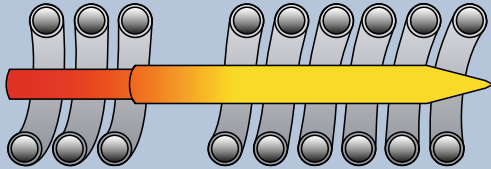

Des performances exceptionnelles. Le burin plat SDS-plus se caractérise par une géométrie de taillant innovante, notamment par des dents et des taillants latéraux. Le burin pointu SDS-plus, quant à lui, s'avère très efficace grâce à sa pointe à l'angle particulièrement agressif. Tous deux ont en commun une chose : la performance.

قوة الأداء: يتجلى تفوق الإزميل المفلطح SDS-plus بفضل التصميم المبتكر لحد القطع والذي يحتوي على أسنان ثاقبة وحواف قطع جانبية. أما الخاصية البارزة للإزميل مدبب الرأس SDS-plus فتتجلى في زاوية القطع الحادة منقطعة النظير. وهو ما يجعل من أزاميل SDS-plus من بوش أزاميل فائقة القوة.

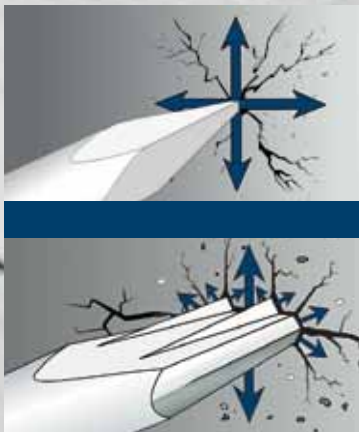

Burins standard
إزميل قياسي

Burins Bosch
إزميل بوش



La géométrie innovante du taillant des burins pointus et plats SDS-plus assure un enlèvement de matière record.

التصميم المبتكر لحد القطع للأزاميل مدببة الرأس والمفلحة SDS-plus يعني تحقيق معدل إزالة للمواد بفعالية منقطعة النظير.

Efficaces, rapides et durables :

les burins bêche et carrelages SDS-plus et SDS-max.

تعمل لمدة أطول، وأسرع وأكثر حدة: الأزاميل الجرافة وأزاميل البلاط SDS-plus و SDS-max.

Une bêche deux fois plus longue : grâce à cette solution, la durée de vie des burins bêche et carrelages SDS-plus et SDS-max Bosch se trouve considérablement accrue. La capacité d'enlèvement de matière, quant à elle, progresse de 30 %. La bêche étant de forme plate, le burin se réaffûte automatiquement. Ceci supprime les temps morts et les réaffûtages manuels.

جرافة بطول مضاعف: بهذا الحل المدهش استطاعت شركة بوش إطالة العمر الافتراضي للأزاميل الجرافة وأزاميل البلاط SDS-plus و SDS-max إلى حد كبير. وفي نفس الوقت زاد معدل الإزالة الخاص بالمادة بمقدار 30%. كما أن التصميم المسطح لمجرفة الإزميل يعني أن هذه الأداة ذاتية الشحذ. والنتيجة هي عدم إهدار وقت العمل بسبب عملية إعادة الشحذ المملة المستهلكة للوقت.

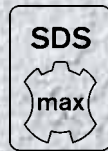

Nette augmentation de la longévité et de la capacité d'enlèvement grâce au nouveau taillant autoaffûtant des burins bêche et carrelages.

زيادة كبيرة في العمر الافتراضي ومعدل الإزالة الخاص بالمادة: بفضل حافة القطع الجديدة ذاتية الشحذ للإزميل الجرافة وإزميل البلاط.

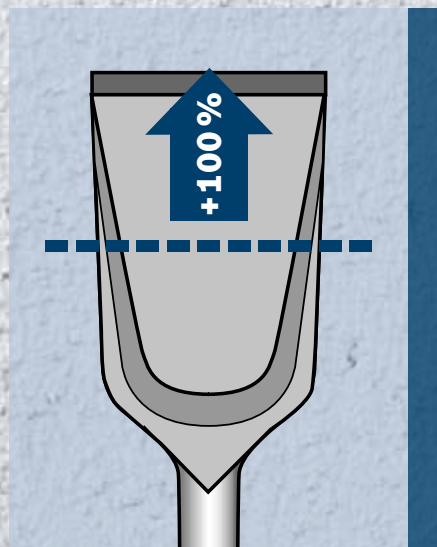

Des performances accrues.

Nouveaux burins pointus
SDS-max et six pans.

المزيد من القوة.
الإزميل الجديد مدبب الرأس المزود بسباق
SDS-max وسباق سداسية.

Le taillant, en profil « étoilé », est non seulement autoaffûtant, mais aussi particulièrement long.

Le burin affiche une capacité d'enlèvement élevée,

tout au long de son cycle de vie. Il ne nécessite aucun réaffûtage, ce qui supprime les temps morts.

حافة قطع طويلة للغاية نجمية الشكل وذاتية الشحذ.

هذا يعني نسبة إزالة أكبر للمواد مع كل طرفقة.

وليس ذلك فحسب، بل يظل معدل الإزالة الخاص بالمادة عاليا بشكل ثابت طوال العمر الافتراضي للإزميل، مما يقلل أوقات التوقف الناجمة عن عملية إعادة الشحذ المستهلكة للوقت.

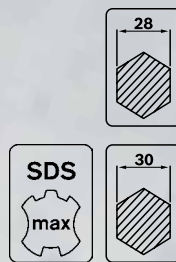

Burin pointu SDS-max R-Tec

الإزميل مدبب الرأس SDS-max RTec



Capacité d'enlèvement élevée et constante grâce au taillant autoaffûtant en profil « étoilé ».

معدل الإزالة الخاص بالمادة عال بشكل ثابت بسبب حافة القطع المبتكرة نجمية الشكل وذاتية الشحذ.

0 20 40 60 80 100 h

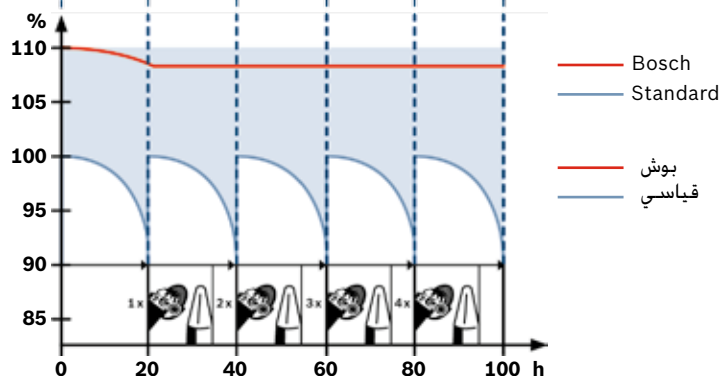
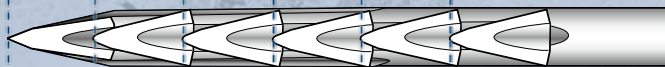

Le taillant autoaffûtant en profil « étoilé » des burins SDS-max R-Tec assure une capacité d'enlèvement élevée et constante. Les burins standard, par contre, doivent être réaffûtés régulièrement, ce qui fait perdre du temps et de l'argent.

تضمن حافة القطع المبتكرة نجمية الشكل وذاتية الشحذ للإزميل SDS-max RTec معدل إزالة للمواد عال بشكل ثابت. وعلى الجهة الأخرى، فإن الأزاميل القياسية يجب إعادة شحذها مرارا، مما يكلف الوقت والمال.

Une équipe doublement performante :

les burins pointus, utilisés sur les marteaux-piqueurs Bosch, se prêtent aux usages les plus rudes, quel que soit le chantier.

قوة مضاعفة: الإزميل مدبب الرأس مع مطارق التكسير من بوش، مثالي لأصعب المهام في موقع البناء.



Burins

pour perforateurs et marteaux-piqueurs légers

أزامل

المطارق الدورانية الخفيفة ومطارق التكسير

Burins à queue SDS-plus

أزامل بساق SDS-plus



► Utilisation via dispositif de burinage SDS-plus ou directement dans les perforateurs SDS-plus avec stop de rotation.

◀ للاستخدام عن طريق ملحقة إزميل SDS-plus أو مباشرة في مطارق SDS-plus مع خاصية إيقاف الدوران.

| Longueur totale (mm) الطول الإجمالي مع | Longueur (mm) قطع الإزميل مع | Référence رقم الجزء | Type d'emballage نوع التغليف | IPPE : nombre de pièces par emballage كمية عبوة البيع | UC : unité de commande كمية عبوة التوريد | Code EAN 3165140... باركود 3165140... |
|---|-------------------------------------|------------------------|---------------------------------|--|---|--|
| Caractéristiques du produit خصائص المنتج | Informations concernant la commande | | معلومات الطلب | | | |

Burin pointu, Long Life, avec longévité supérieure de 30 % et 15 % de capacité d'enlèvement en plus
إزميل مدبب الرأس. Long Life. عمر افتراضي أطول بنسبة 30% ومعدل إزالة خامات أعلى بنسبة 15%



| | | | | | | |
|-----|---|---------------|-----|---|---|--------|
| 250 | - | 2 609 390 576 | P1e | 1 | 1 | 370936 |
| 250 | - | 2 607 019 051 | C0a | 5 | 1 | 293136 |

Burin pointu

إزميل مدبب الرأس



| | | | | | | |
|-----|---|---------------|-----|----|---|--------|
| 250 | - | 2 608 690 145 | P1e | 1 | 1 | 506489 |
| 250 | - | 2 608 690 132 | U0 | 10 | 1 | 462792 |

Burin plat, Long Life, avec longévité supérieure de 30 % et 15 % de capacité d'enlèvement en plus

إزميل مفلطح. Long Life. عمر افتراضي أطول بنسبة 30% ومعدل إزالة خامات أعلى بنسبة 15%



| | | | | | | |
|-----|----|---------------|-----|---|---|--------|
| 250 | 20 | 2 609 390 394 | P1e | 1 | 1 | 308908 |
| 250 | 20 | 2 607 019 052 | C0a | 5 | 1 | 293143 |

Burin plat

إزميل مفلطح



| | | | | | | |
|-----|----|---------------|-----|----|---|--------|
| 250 | 20 | 2 608 690 144 | P1e | 1 | 1 | 506472 |
| 250 | 20 | 2 608 690 131 | U0 | 10 | 1 | 462785 |

Burin bêche, auto-affûtant, avec 30 % de capacité d'enlèvement en plus





إزميل جرافة. ذاتي الشحذ. ومعدل إزالة خامات أعلى بنسبة 30%



| | | | | | | |
|-----|----|---------------|-----|---|---|--------|
| 250 | 40 | 2 608 690 101 | P1e | 1 | 1 | 425940 |
| 250 | 60 | 2 608 690 102 | P1e | 1 | 1 | 425957 |

Burins à queue SDS-plus

أزاميل بساق SDS-plus

| Longueur totale (mm) الطول الإجمالي مم | | Longueur (mm) قطع الإزميل مم | | Référence رقم الجزء | Type d'emballage نوع التغليف | MPP : nombre de pièces par emballage كمية عبوة البيع | UC : unité de commande كمية عبوة التوريد | Code EAN 3165140... باركود 3165140... |
|---|-----|-------------------------------------|---------------|------------------------|---------------------------------|---|---|--|
| Caractéristiques du produit خصائص المنتج | | Informations concernant la commande | | | معلومات الطلب | | | |
| Burin bêche | | | | | | | | |
| إزميل جرافة | | | | | | | | |
|  | 250 | 40 | 2 608 690 146 | P1e | 1 | 1 | 506496 | |
| | 250 | 40 | 2 608 690 133 | U0 | 5 | 1 | 462808 | |
| Burin « Carrelages », coudé, autoaffûtant | | | | | | | | |
| إزميل بلاط، مائل، ذاتي الشدح | | | | | | | | |
|  | 260 | 40 | 2 608 690 091 | P1e | 1 | 1 | 328012 | |
| Assortiment de 3 burins | | | | | | | | |
| 1 burin pointu de 250 mm, Long Life (2 609 390 576) | | | | | | | | |
| 1 burin plat de 250 mm, Long Life (2 609 390 394) | | | | | | | | |
| 1 burin « carrelages » de 260 mm, autoaffûtant (2 608 690 091) | | | | | | | | |
| طقم أزاميل 3 قطع | | | | | | | | |
| 1 إزميل مدبب الرأس 250 مم، Long Life (2 609 390 576) | | | | | | | | |
| 1 إزميل مفلطح 250 مم، Long Life (2 609 390 394) | | | | | | | | |
| 1 إزميل مفلطح 260 مم، Long Life (2 608 690 091) | | | | | | | | |
|  | 250 | 20 | 2 607 019 159 | P1c | 3 | 1 | 334488 | |
| | 250 | 40 | | | | | | |
| | 260 | | | | | | | |
| Gouge droite | | | | | | | | |
| إزميل حوز | | | | | | | | |
|  | 250 | 22 | 1 618 601 004 | P1e | 1 | 1 | 015844 | |
| Gouge à joues de guidage | | | | | | | | |
| إزميل حوز مجنح/إزميل حوز | | | | | | | | |
|  | 250 | 22 | 2 608 690 007 | P1e | 1 | 1 | 086738 | |

Burins

pour perforateurs et marteaux-piqueurs lourds

أزميل

المطارق الدورانية الثقيلة ومطارق التكسير

Burins à queue SDS-max

أزميل بساق SDS-max

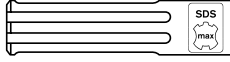

| Longueur totale (mm) الطول الإجمالي مع | Longueur (mm) قطع الإزميل مع | Référence رقم الجزء | Type d'emballage نوع التغليف | MPE - nombre de pièces par emballage كمية عبوة البيع | UC : unité de commande كمية عبوة التوريد | Code EAN 3165140... باركود |
|---|---------------------------------|-------------------------------------|---------------------------------|---|---|----------------------------------|
| Caractéristiques du produit خصائص المنتج | | Informations concernant la commande | | | معلومات الطلب | |

Burin pointu RTec Speed, autoaffûtant

إزميل مدبب الرأس RTec Speed ذاتي الشحذ



| | | | | | | |
|-----|---|---------------|-----|----|---|--------|
| 400 | - | 2 608 690 167 | P1e | 1 | 1 | 533621 |
| 400 | - | 2 608 690 168 | C0a | 10 | 1 | 533638 |

Burin pointu

إزميل مدبب الرأس



| | | | | | | |
|-----|---|---------------|-----|----|---|--------|
| 280 | - | 1 618 600 023 | P1e | 1 | 1 | 047272 |
| 400 | - | 2 608 690 142 | P1e | 1 | 1 | 506458 |
| 400 | - | 2 608 690 128 | C0a | 10 | 1 | 293105 |
| 600 | - | 1 618 600 012 | P1e | 1 | 1 | 022118 |

Burin plat RTec Sharp, auto-affûtant

إزميل مفلطح RTec Sharp ذاتي الشحذ



| | | | | | | |
|-----|----|---------------|-----|----|---|--------|
| 400 | 25 | 2 608 690 124 | P1e | 1 | 1 | 460385 |
| 400 | 25 | 2 608 690 166 | C0a | 10 | 1 | 530200 |

Burin plat

إزميل مفلطح



| | | | | | | |
|-----|----|---------------|-----|----|---|--------|
| 280 | 25 | 1 618 600 210 | P1e | 1 | 1 | 047296 |
| 400 | 25 | 2 608 690 141 | P1e | 1 | 1 | 506441 |
| 400 | 25 | 2 607 690 125 | C0a | 10 | 1 | 293129 |
| 600 | 25 | 1 618 600 203 | P1e | 1 | 1 | 022132 |

Burin bêche, autoaffûtant

إزميل جرافة ذاتي الشحذ



| | | | | | | |
|-----|----|---------------|-----|---|---|--------|
| 350 | 50 | 2 608 690 097 | P1e | 1 | 2 | 397315 |
| 350 | 50 | 2 608 690 099 | C0a | 5 | 1 | 402996 |

Burin bêche

إزميل جرافة



| | | | | | | |
|-----|----|---------------|-----|---|---|--------|
| 300 | 80 | 1 618 601 008 | P1e | 1 | 1 | 033398 |
| 400 | 50 | 2 608 690 143 | P1e | 1 | 1 | 506465 |

Bêche







إزميل جرافة عريض



| | | | | | | |
|-----|-----|---------------|-----|---|---|--------|
| 350 | 115 | 1 618 601 007 | P1e | 1 | 1 | 022156 |
|-----|-----|---------------|-----|---|---|--------|

Burins à queue SDS-max

أزاميل بساق SDS-max

| Longueur totale (mm) الطول الإجمالي مع | | Longueur (mm) قطع الإزميل مع | | Référence رقم الجزء | | | Type d'emballage نوع التغليف | | MPP : nombre de pièces par emballage كمية عبوة البيع | | UC : unité de commande كمية عبوة التوريد | | Code EAN 3165140... يا كود 3165140... | |
|---|-----|---------------------------------|---------------|-------------------------------------|---|---|---------------------------------|---------------|---|--|---|--|--|--|
| Caractéristiques du produit خصائص المنتج | | | | Informations concernant la commande | | | | معلومات الطلب | | | | | | |
| Burin « Carrelages » coudé, autoaffûtant | | | | | | | | | | | | | إزميل بلاط، ذاتي الشحذ | |
|  | 300 | 50 | 2 608 690 098 | P1e | 1 | 1 | 397322 | | | | | | | |
| Burin « Carrelages » | | | | | | | | | | | | | إزميل بلاط | |
|  | 300 | 80 | 1 618 601 019 | P1e | 1 | 1 | 052979 | | | | | | | |
| Gouge droite | | | | | | | | | | | | | إزميل حوز | |
|  | 300 | 32 | 1 618 601 102 | P1e | 1 | 1 | 022170 | | | | | | | |
| Gouge droite | | | | | | | | | | | | | إزميل حوز | |
|  | 300 | 26 | 1 618 601 101 | P1e | 1 | 1 | 022163 | | | | | | | |
| Gouge à joues de guidage | | | | | | | | | | | | | إزميل حوز مجنح | |
|  | 380 | 35 | 2 608 690 000 | P1e | 1 | 1 | 069380 | | | | | | | |
| Burin denté | | | | | | | | | | | | | إزميل مسنن | |
|  | 300 | 32 | 1 618 601 302 | P1e | 1 | 1 | 022194 | | | | | | | |
| Couteau à asphalte | | | | | | | | | | | | | قاطع الأسفلت | |
|  | 400 | 90 | 2 608 690 003 | P1e | 1 | 1 | 079761 | | | | | | | |

Burins à queue SDS-max

أزاميل بساق SDS-max

| Longueur totale (mm) الطول الإجمالي مع | Longueur (mm) قطع الإزميل مع | Référence رقم الجزء | Type d'emballage نوع التغليف | MPP : nombre de pièces par emballage كمية عبوة البيع | UC : unités de commande كمية عبوة التوريد | Code EAN 3165140... يا كود 3165140... |
|---|-------------------------------------|------------------------|---------------------------------|---|--|--|
| Caractéristiques du produit خصائص المنتج | Informations concernant la commande | | | معلومات الطلب | | |

Porte-outils pour bouchardes et plateaux de damage

مثبت الأدوات لألواح الدك ورؤوس مطارق النقش



| | | | | | | |
|-----|---|---------------|-----|---|---|--------|
| 220 | - | 1 618 609 003 | P1e | 1 | 1 | 022200 |
|-----|---|---------------|-----|---|---|--------|

Boucharde pour porte-outil 1 618 609 003
Dimensions 60 x 60 mm, nombre de dents 5 x 5رأس مطرقة النقش لمثبت الأداة 1 618 609 003
الأبعاد 60 x 60 مم، عدد الأسنان 5 x 5

| | | | | | | |
|---|---|---------------|------|---|---|--------|
| - | - | 1 618 623 205 | PC1c | 1 | 1 | 029025 |
|---|---|---------------|------|---|---|--------|

Boucharde pour porte-outil 1 618 609 003
Dimensions 60 x 60 mm, nombre de dents 7 x 7رأس مطرقة النقش لمثبت الأداة 1 618 609 003
الأبعاد 60 x 60 مم، عدد الأسنان 7 x 7

| | | | | | | |
|---|---|---------------|------|---|---|--------|
| - | - | 1 618 623 206 | PC1c | 1 | 1 | 029032 |
|---|---|---------------|------|---|---|--------|

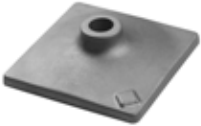
Plateau de damage pour porte-outil 1 618 609 003
Dimensions 150 x 150 mmقرص الدك لمثبت الأداة 1 618 609 003
الأبعاد 150 x 150 مم

| | | | | | | |
|---|---|---------------|------|---|---|--------|
| - | - | 1 618 633 102 | PC1c | 1 | 1 | 029346 |
|---|---|---------------|------|---|---|--------|

Outils percutants

Pour brise-béton

أزاميل

الكسارات

Burins à queue six pans 28 mm

أزاميل بساق سداسية 28 مم



Longueur totale (mm)
الطول الإجمالي مم

Longueur (mm)
قطع الإزميل مم

Référence
رقم الجزء

Type d'emballage
نوع التغليف

MPE : nombre de pièces par emballage
كمية عبوة البيع

UC : unité de commande
كمية عبوة التوريد

Code EAN
3165140...

باركود
3165140...

Caractéristiques du produit خصائص المنتج Informations concernant la commande معلومات الطلب

Burin pointu, autoaffûtant

إزميل مدبب الرأس، ذاتي الشحذ



| | | | | | | |
|-----|---|---------------|----|---|---|--------|
| 400 | - | 2 608 690 106 | U0 | 1 | 1 | 425995 |
|-----|---|---------------|----|---|---|--------|

Burin pointu

إزميل مدبب الرأس



| | | | | | | |
|-----|---|---------------|----|---|---|--------|
| 400 | - | 1 618 660 000 | U0 | 1 | 1 | 029407 |
| 520 | - | 1 618 600 019 | U0 | 1 | 1 | 042543 |

Burin plat

إزميل مفلطح



| | | | | | | |
|-----|----|---------------|----|---|---|--------|
| 400 | 36 | 2 608 690 108 | U0 | 1 | 1 | 426015 |
| 520 | 36 | 1 618 600 206 | U0 | 1 | 1 | 042550 |

Burin bêche

إزميل جرافة



| | | | | | | |
|-----|----|---------------|----|---|---|--------|
| 400 | 80 | 1 618 661 000 | U0 | 1 | 1 | 029414 |
|-----|----|---------------|----|---|---|--------|

Couteau à asphalte

قاطع الأسفلت



| | | | | | | |
|-----|-----|---------------|----|---|---|--------|
| 500 | 125 | 1 618 601 011 | U0 | 1 | 1 | 042574 |
|-----|-----|---------------|----|---|---|--------|

Burin bêche arrondi

إزميل جرافة مقوس



| | | | | | | |
|-----|-----|---------------|----|---|---|--------|
| 400 | 135 | 1 618 662 000 | U0 | 1 | 1 | 029421 |
|-----|-----|---------------|----|---|---|--------|

Porte-outil pour plateaux de damage

مثبت الأدوات لأقراص الدك



| | | | | | | |
|-----|---|---------------|----|---|---|--------|
| 390 | - | 1 618 609 006 | U0 | 1 | 1 | 042611 |
|-----|---|---------------|----|---|---|--------|



Chariot de transport
Pour USH/GSH 27 Professional

العربة الناقلة
ملائمة لماكينه USH/GSH 27 Professional

| | | | | | | |
|---|---|---------------|-----|---|---|--------|
| - | - | 1 610 795 007 | C0a | 1 | 1 | 042642 |
|---|---|---------------|-----|---|---|--------|

Burins à queue six pans 30 mm

أزاميل بساق سداسية 30 مم



| Longueur totale (mm) الطول الإجمالي مم | Longueur (mm) قطع الإزميل مم | Référence رقم الجزء | Type d'emballage نوع التغليف | IPPE : nombre de pièces par emballage كمية عبوة البيع | UC : unité de commande كمية عبوة التوريد | Code EAN 3165140... باركود 3165140... |
|---|---------------------------------|------------------------|---------------------------------|--|---|--|
|---|---------------------------------|------------------------|---------------------------------|--|---|--|

Caractéristiques du produit خصائص المنتج Informations concernant la commande معلومات الطلب

Burin pointu, autoaffûtant

إزميل مدبب الرأس، ذاتي الشحذ



| | | | | | | |
|-----|---|---------------|----|---|---|--------|
| 400 | - | 2 608 690 111 | U0 | 1 | 1 | 426046 |
|-----|---|---------------|----|---|---|--------|



| | | | | | | |
|-----|---|---------------|-----|---|---|--------|
| 410 | - | 2 608 690 147 | P0b | 1 | 1 | 506502 |
|-----|---|---------------|-----|---|---|--------|

Burin plat

إزميل مفلطح



| | | | | | | |
|-----|----|---------------|----|---|---|--------|
| 400 | 35 | 2 608 690 112 | U0 | 1 | 1 | 426053 |
|-----|----|---------------|----|---|---|--------|

Burin bêche

إزميل جرافة



| | | | | | | |
|-----|----|---------------|----|---|---|--------|
| 450 | 75 | 2 608 690 113 | U0 | 1 | 1 | 426060 |
|-----|----|---------------|----|---|---|--------|

Couteau à asphalte

قاطع الأسفلت



| | | | | | | |
|-----|-----|---------------|----|---|---|--------|
| 450 | 125 | 2 608 690 114 | U0 | 1 | 1 | 426077 |
|-----|-----|---------------|----|---|---|--------|

Bêche, arrondie

إزميل جرافة، مقوس



| | | | | | | |
|-----|-----|---------------|----|---|---|--------|
| 400 | 135 | 2 608 690 110 | U0 | 1 | 1 | 426039 |
|-----|-----|---------------|----|---|---|--------|

Porte-outils

منجبت الأداة



| | | | | | | |
|-----|---|---------------|----|---|---|--------|
| 400 | - | 2 608 690 115 | U0 | 1 | 1 | 426084 |
|-----|---|---------------|----|---|---|--------|

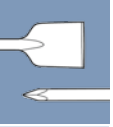

Tronçonnage,
meulage et forage diamant

القطع
والتجليخ والثقب الماسي



Pleinement axée sur les applications :

la nouvelle gamme restructurée de disques diamantés





















تنفيذ المهام نصب أعيننا:
المجموعة المتكاملة، بتصميم جديد

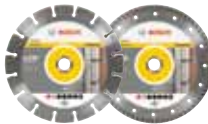
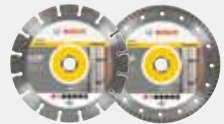

القطع الماسي والتجليخ والثقب | عرض عام | 133

Clairement agencée, la nouvelle gamme de disques à tronçonner diamantés permet de trouver rapidement et directement le produit qui convient le mieux. La gamme est désormais structurée en sept applications (matériaux) repérées par des codes de couleurs spécifiques et en trois classes de performances reconnaissables au nombre de diamants.













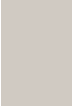

يمكنك تحديد القرص المثالي للقطع الماسي بسرعة وسهولة: فالمجموعة الجديدة المتكاملة من أقراص القطع الماسية تتميز بتصميم واضح يمكنك من تحديد المنتج الصحيح بسرعة وسهولة. هذه المجموعة مصممة بما يتناسب مع سبعة مجالات استخدام (خامات) ومميزة بأكواد لونية ومقسمة إلى ثلاث فئات للأداء يشار إليها بعدد جزئيات الماس.

| | Best  | Expert  | Professional  |
|---|--|--|--|
| Ceramic Céramique السيراميك |  | |  |
| Stone Pierre الحجر |  |  |  |
| Concrete Béton الخرسانة |  |  |  |
| Universal Universel شامل |  |  |  |
| Marble Marbre الرخام |  | |  |
| Abrasive Matériaux abrasifs المواد الكاشطة |  |  |  |
| Asphalt Asphalte الأسفلت |  | |  |

Les codes de couleurs permettent de trouver rapidement le bon disque diamanté

Le nouveau codage couleur se base sur les différents types d'applications professionnelles. Il permet de trouver facilement et rapidement le disque le mieux adapté aux besoins spécifiques. Il en résulte un gain de temps appréciable et une simplification de la vente du fait que les acheteurs ont moins besoin de se faire conseiller.

تحديد الملحق الماسي الصحيح من خلال الكود اللوني
التمييز الجديد للمجموعة بالكود اللوني متوائم مع الأنواع المختلفة من المهام (الاستخدامات) التي يقوم بها المحترفون. وهذا يمكنك من تحديد القرص المثالي للمهمة المطلوبة بسرعة وسهولة، مما يوفر الوقت ويقلل من الحاجة لاستشارة قسم دعم العملاء.



| | | | | | | | |
|--|--|--|---|---|--|--|---|
|  |  | Ceramic Céramique Page 136, 156 | Ceramic السيراميك صفحة 136.156 |  |  | Stone Pierre Page 140, 159 | Stone الحجر صفحة 140.159 |
|  |  | Concrete Béton Page 162, 174 | Concrete الخرسانة صفحة 162.174 |  |  | Universal Universel Page 146, 164 | Universal شامل صفحة 146.164 |
|  |  | Marble Marbre Page 151, 169 | Marble الرخام صفحة 151.169 |  |  | Abrasive Matériaux abrasifs Page 153, 170 | Abrasive المواد الكاشطة صفحة 153.170 |
|  |  | Asphalt Asphalte Page 170, 177 | Asphalt الأسفلت صفحة 170.177 | | | | |

Les nouvelles classes de performances

Plus le nombre de diamants visibles sur l'emballage est élevé, plus le disque diamanté est performant. Le professionnel a le choix entre trois classes de performances :

فئات الأداء الجديدة

كلما زاد عدد جزيئات الماس الموضحة على العبوة، زادت كفاءة أداء الملحق الماسي المعني. ويتاح للعامل المحترف الاختيار من بين ثلاث فئات للأداء:

| | | |
|---------------------|---|---|
| Best |  | Disque diamanté très haut de gamme pour exigences extrêmes ملحقات ماسية فائقة تلائم أعلى المتطلبات |
| Expert |  | Disque diamanté pour exigences élevées ملحقات ماسية تلائم المتطلبات العالية |
| Professional |  | Disque diamanté à bon rapport prix / performances ملحقات ماسية جيدة الأداء بأسعار مغرية |

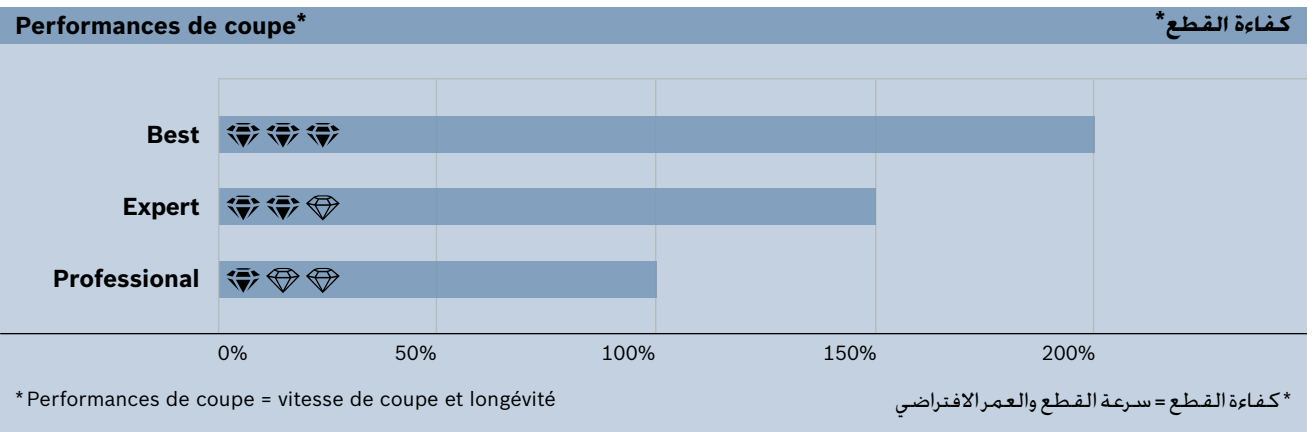

Toutes les informations utiles en un coup d'œil : avec l'emballage auto-explicatif

جميع المعلومات من النظرة الأولى: عبوات تشرح نفسها

Le design de l'emballage est totalement en phase avec celui des produits. Toutes les informations importantes pour l'utilisateur sont clairement visibles. Ce dernier peut trouver le disque recherché rapidement, sans aucun problème.

هناك تناغم واضح بين تصميم المنتجات وتصميم العبوات. كما أن جميع المعلومات المهمة والمفيدة للمستخدم منسقة بشكل موجز، مما يتيح تحديد المنتج المناسب بسرعة وبسهولة.

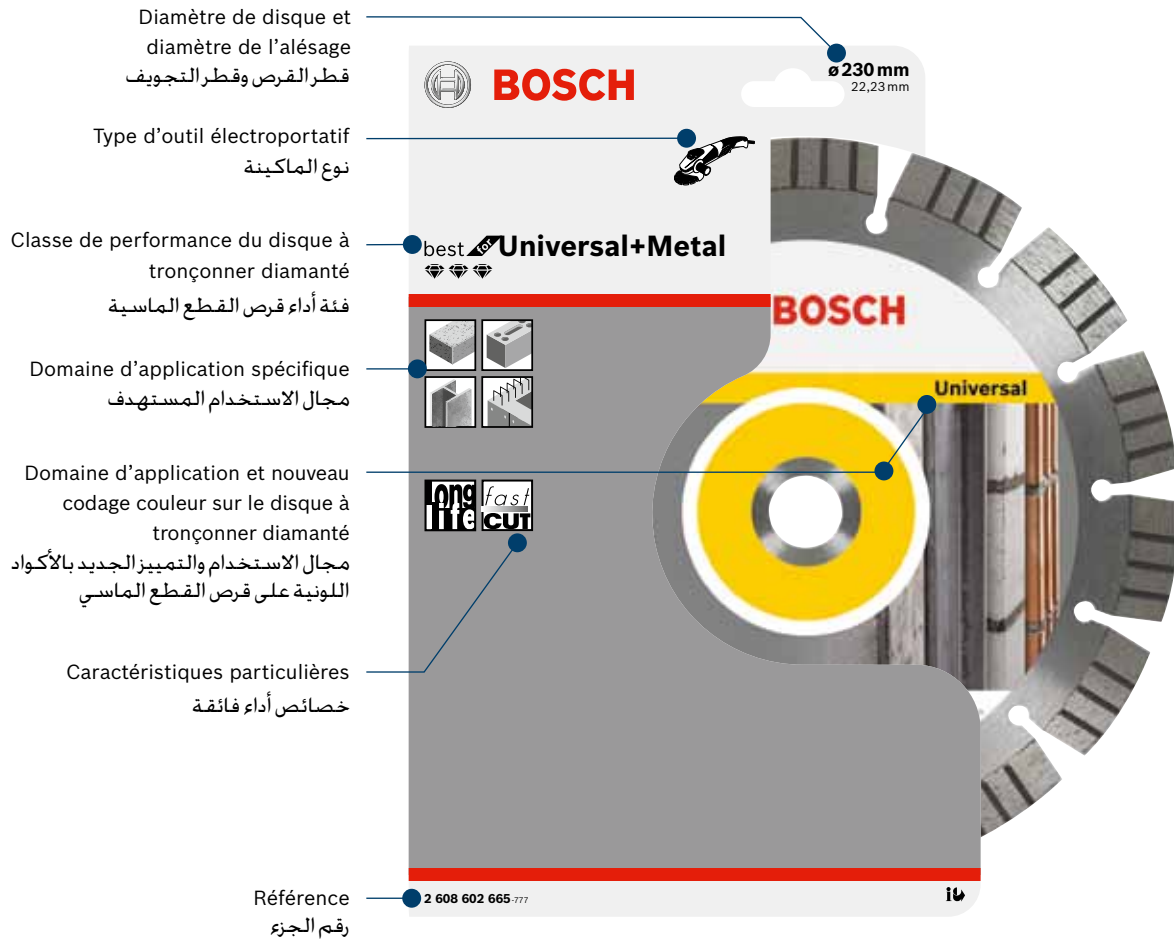







Disques à tronçonner diamantés spécial céramique

pour meuleuses angulaires

أقراص القطع الماسية Ceramic للمجالخ الزاوية

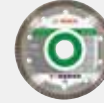

| | | Best for  | | | Professional for  |
|-------------------------------------|----------------------------|--|---|---|--|
| Nouvelle désignation | المسمى الجديد | Ceramic | Ceramic Extraclean | Ceramic Extraclean Turbo | Ceramic |
| Ancienne désignation | المسمى القديم | FPP | FPP Extraclean | FPP Gres | FPE |
| | |  |  |  |  |
| Brique | طوب | | | ○ | |
| Brique silico-calcaire | حجر جيرى | | | ○ | |
| Carrelage | البلاط | ● | ● | ● | ● |
| Carrelage céramique | بلاط السيراميك | ● | ● | ● | ● |
| Carrelage céramique émaillé | بلاط السيراميك، المزجج | ● | ● | ● | ● |
| Granite | جرانيت | ○ | ○ | ● | |
| Grès | الحجر الرملي | | | ○ | |
| Grès cérame | الخزف الحجري | ● | ● | ● | ● |
| Grès cérame fin dur | الخزف الحجري الأملس، الصلب | ● | ● | ● | ○ |
| Marbre | الرخام | ● | ● | ● | ● |
| Panneau de fibres à liant ciment | لوح الفايبر الأسمنتي | ○ | ○ | ○ | ○ |
| Pierre naturelle | الأحجار الطبيعية | ○ | ○ | ● | |
| Tuile | بلاط التسقيف | ○ | ○ | ○ | ○ |
| Tuile en terre cuite, brique creuse | الطوب الطفلي، الطوب المفرغ | | | ○ | |

● parfaitement approprié ○ approprié

● مناسب بوجه خاص ○ مناسب

Disques à tronçonner diamantés Best for Ceramic

أقراص القطع الماسية Best for Ceramic

best  Ceramic

- ▶ Le disque à hauteur de segment de 10 mm idéal pour une importante longévité
- ▶ Bonne qualité de coupe sans ébréchure des bords, même dans des dalles en grès cérame fin extradur et le marbre
- ▶ Couronne de coupe frittée

- ◀ القرص المناسب إذا كنت تريد أطول عمر افتراضي مع ارتفاع قطاع يبلغ 10 مم
- ◀ جودة قطع جيدة بدون انكسار للحواف حتى مع البلاط الحجري الأملس شديد الصلابة والرخام.
- ◀ إطار قطع ملبد

| Diamètre mm القطر mm | Alésage mm قطر الثقب mm | Largeur de coupe, mm عرض القطع mm | Hauteur de segment mm ارتفاع القطاع mm | Référence رقم الجزء | Type d'emballage نوع التغليف | NPE : nombre de pièces par emballage كمية العبوة | UC : unité de commande أدنى كمية طلب | Code EAN 3165140... يا كود 3165140... | معلومات الطلب |
|-------------------------|----------------------------|--------------------------------------|---|------------------------|---------------------------------|--|---|--|---------------|
| 110 | 22,23 | 1,8 | 10 | 2 608 602 629 | C1c | 1 | 1 | 581356 | |
| 115 | 22,23 | 1,8 | 10 | 2 608 602 630 | C1c | 1 | 1 | 581363 | |
| 125 | 22,23 | 1,8 | 10 | 2 608 602 631 | C1c | 1 | 1 | 581370 | |
| 150 | 22,23 | 1,9 | 10 | 2 608 602 632 | C1c | 1 | 1 | 581387 | |
| 180 | 22,23 | 2,2 | 10 | 2 608 602 633 | C1c | 1 | 1 | 581394 | |
| 230 | 22,23 | 2,4 | 10 | 2 608 602 634 | C1c | 1 | 1 | 581400 | |



Pour meuleuse angulaire sans fil GWS 14,4 V Professional
Avec fixation SDS-pro



مناسبة للملحمة الزاوية العاملة بالبطارية GWS بجهد 14,4 فلت للمحترفين
والمزودة بعنصر التركيب SDS-pro

| | | | | | | | | |
|-----|-------|-----|---|---------------|-----|---|---|--------|
| 100 | 22,23 | 1,6 | 8 | 2 608 600 856 | C1c | 1 | 1 | 293396 |
|-----|-------|-----|---|---------------|-----|---|---|--------|

Diamond cutting discs FP

أقراص القطع الماسية FP

professional



- ▶ Optimum cut quality without broken edges, even in extra-hard fine stone slabs.
- ▶ Directly sintered cutting rim.

- ◀ جودة قطع ممتازة بدون انكسار للحواف حتى مع البلاط الحجري الأملس شديد الصلابة.
- ◀ إطار قطع ملبد بشكل مباشر.



| | | | | | | | | |
|-----|-------|-----|---|---------------|------|---|---|--------|
| 105 | 20/16 | 1,7 | 5 | 2 608 600 704 | PC1b | 1 | 1 | 261487 |
|-----|-------|-----|---|---------------|------|---|---|--------|

Disques à tronçonner diamantés Best for Ceramic Extraclean Turbo

أقراص القطع الماسية Best for Ceramic Extraclean Turbo

best  Ceramic extraclean



- ▶ Le disque à tronçonner diamanté idéal pour des bords nets, sans éclats, dans les matériaux durs, comme le grès classique, le grès cérame fin extrêmement dur et la pierre naturelle
- ▶ Vitesse de coupe élevée dans tous les types de carrelages
- ▶ Couronne de coupe frittée

◀ قرص القطع الماسي يفي بأقصى ما تحتاج إليه من القطع الدقيق الخالي من الرايش في الخامات الصلدة مثل الحجر الرملي (جريس) والخزف الأملس شديد الصلادة والأحجار الطبيعية.

◀ سرعة قطع فائقة في جميع أنواع البلاط

◀ إطار قطع ملبد



| Diamètre mm القطر مم | Alésage mm قطر التجويف مم | Largeur de coupe, mm عرض القطع مم | Hauteur de segment mm ارتفاع النطاق مم | Référence رقم الجزء | Type d'emballage نوع التغليف | NPE : nombre de Pièces par emballage كمية العبوة | UC : unité de commande أدنى كمية طلب | Code EAN 3165140... يا كود 3165140... |
|---|------------------------------|--------------------------------------|---|--|---------------------------------|--|---|--|
| Caractéristiques du produit خصائص المنتج | | | | Informations concernant la commande معلومات الطلب | | | | |
| 115 | 22,23 | 1,4 | 7 | 2 608 602 478 | C1c | 1 | 1 | 518086 |
| 125 | 22,23 | 1,4 | 7 | 2 608 602 479 | C1c | 1 | 1 | 518093 |
| 230 | 22,23 | 2,8 | 10 | 2 608 602 240 | C1c | 1 | 1 | 459402 |

Disques à tronçonner diamantés Professional for Ceramic

أقراص القطع الماسية Professional for Ceramic



- ▶ Pour des bords de coupe nets dans les carrelages en céramique. La solution économique pour une utilisation polyvalente dans les carrelages
- ▶ Couronne de coupe frittée

◀ لحواف قطع نظيفة في بلاط السيراميك. الحل منخفض التكلفة لكافة الاستخدامات في البلاط.

◀ إطار قطع ملبد















| | | | | | | | | |
|-----|-------|-----|-----|---------------|-----|---|---|--------|
| 110 | 22,23 | 1,6 | 7,5 | 2 608 602 535 | C1c | 1 | 1 | 576390 |
| 115 | 22,23 | 1,6 | 7,0 | 2 608 602 201 | C1c | 1 | 1 | 441292 |
| 125 | 22,23 | 1,6 | 7,0 | 2 608 602 202 | C1c | 1 | 1 | 441308 |
| 150 | 22,23 | 1,6 | 7,0 | 2 608 602 203 | C1c | 1 | 1 | 441315 |
| 180 | 22,23 | 1,6 | 7,0 | 2 608 602 204 | C1c | 1 | 1 | 441322 |
| 230 | 22,23 | 1,6 | 7,0 | 2 608 602 205 | C1c | 1 | 1 | 441339 |

Disques à tronçonner diamantés spécial pierre pour meuleuses angulaires

أقراص القطع الماسية Stone للمجالخ الزاوية



| | Best for    | Expert for    | Professional for    |
|---|--|--|--|
| Nouvelle désignation المسمى الجديد | Stone | Stone | Stone |
| Ancienne désignation المسمى القديم | HPP | - | HPE |
| |  |  |  |
| Béton ancien الخرسانة القديمة | ● | ● | ● |
| Béton armé* الخرسانة المسلحة* | ● | ● | ● |
| Béton lavé الخرسانة المكشوفة | ● | ● | ● |
| Brique de chamotte بلاط التسقيف | ● | ● | ● |
| Brique recuite القرميد | ● | ● | ● |
| Brique silico-calcaire حجر جيري | ● | ● | ● |
| Dalles de sol الأحجار المختلطة | ● | ● | ○ |
| Granit جرانيت | ● | ● | ● |
| Grès Marble الحجر الرملي | ● | ● | ● |
| Grès cérame الخزف الحجري | ● | ● | ○ |
| Marbre الرخام | ○ | ○ | ○ |
| Panneau de fibres à liant ciment لوح الفايبر الأسمنتي | ● | ● | ● |
| Pierre naturelle الأحجار الطبيعية | ● | ● | ● |
| Porphyre صخر البورفيري | ● | ● | ○ |
| Terazzo تيرازو | ● | ● | ○ |
| Tuile en ardoise الصخر الصفائحي (أردواز) | ● | ● | ● |
| Tuiles de bordure (pierres artificielles) بلاط الرصف (الأحجار الاصطناعية) | ● | ● | ● |

● parfaitement approprié ○ approprié ○ مناسب بوجه خاص ○ مناسب
* Ne tronçonnez l'armature qu'avec l'autorisation d'un architecte. * لا يجوز القطع في قضبان حديد التسليح إلا بعد الحصول على تصريح من المهندس الإنشائي.

Disques à tronçonner diamantés Best for Stone

أقراص القطع الماسية Best for Stone

best  Stone

- ▶ Pour matériaux extrêmement durs comme le granite ou le béton armé.
- ▶ Excellente vitesse de coupe grâce aux « speed stripes » permettant de réduire les frottements latéraux
- ▶ Hauteur de segment jusqu'à 15 mm pour une grande longévité, même dans les matériaux les plus exigeants
- ▶ Segments de coupe soudés au laser

- ◀ للأحجار شديدة الصلابة مثل الجرانيت أو الخرسانة المسلحة
- ◀ سرعة قطع فائقة بفضل «أشرطة السرعة» التي تقلل الاحتكاك الجانبي
- ◀ ارتفاع القطع حتى 15 مم يضمن عمرا افتراضي طويلا حتى مع أكثر الخامات خشونة
- ◀ قطاعات قطع ماسية ملحومة بالليزر



| Diamètre mm القطر مم | Alésage mm قطر التجويف مم | Largeur de coupe, mm عرض القطع مم | Hauteur de segment mm ارتفاع القطع مم | Caractéristiques du produit خصائص المنتج | Informations concernant la commande معلومات الطلب |
|-------------------------|------------------------------|--------------------------------------|--|---|--|
| 115 | 22,23 | 2,2 | 12 | 2 608 602 641 | C1c 1 1 581479 |
| 125 | 22,23 | 2,2 | 12 | 2 608 602 642 | C1c 1 1 581486 |
| 150 | 22,23 | 2,4 | 12 | 2 608 602 643 | C1c 1 1 581493 |
| 180 | 22,23 | 2,4 | 12 | 2 608 602 644 | C1c 1 1 581509 |
| 230 | 22,23 | 2,4 | 15 | 2 608 602 645 | C1c 1 1 581516 |
| 300 | 22,23 | 2,8 | 15 | 2 608 602 646 | C1a 1 1 581523 |

Disques à tronçonner diamantés Expert for Stone

Expert for Stone أقراص القطع الماسية

expert  Stone

- ▶ Pour matériaux durs comme le granite, le béton ou le béton armé
- ▶ Grande longévité grâce à la hauteur de segment de 12 mm
- ▶ Segments de coupe soudés au laser

- ◀ للأحجار شديدة الصلابة مثل الجرانيت والخرسانة والخرسانة المسلحة
- ◀ عمرا افتراضي طويل بفضل ارتفاع القطع البالغ 12 مم
- ◀ قطاعات قطع ماسية ملحومة بالليزر



| Diamètre mm القطر مم | Alésage mm قطر التجويف مم | Largeur de coupe, mm عرض القطع مم | Hauteur de segment mm ارتفاع القطع مم | Caractéristiques du produit خصائص المنتج | Informations concernant la commande معلومات الطلب |
|-------------------------|------------------------------|--------------------------------------|--|---|--|
| 115 | 22,23 | 2,2 | 12 | 2 608 602 588 | C1c 1 1 580946 |
| 125 | 22,23 | 2,2 | 12 | 2 608 602 589 | C1c 1 1 580953 |
| 150 | 22,23 | 2,4 | 12 | 2 608 602 590 | C1c 1 1 580960 |
| 180 | 22,23 | 2,4 | 12 | 2 608 602 591 | C1c 1 1 580977 |
| 230 | 22,23 | 2,4 | 12 | 2 608 602 592 | C1c 1 1 580984 |
| 300 | 22,23 | 2,8 | 12 | 2 608 602 697 | C1a 1 1 586405 |

Disques à tronçonner diamantés Professional for Stone

Professional for Stone أقراص القطع الماسية

professional  Stone

- ▶ Pour les matériaux durs comme le granite ou la pierre naturelle
- ▶ Le disque à tronçonner diamanté économique pour tronçonner les matériaux durs
- ▶ Segments de coupe frittés

- ◀ للمواد الصلبة مثل الجرانيت والأحجار الطبيعية
- ◀ قرص القطع الماسي منخفض التكلفة الذي يحل لك مشكلات القطع في المواد الصلبة
- ◀ قطاعات قطع ماسية ملبدة









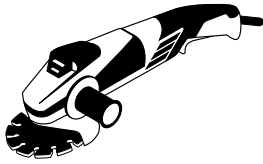





| Diamètre mm القطر مم | Alésage mm قطر التجويف مم | Largeur de coupe, mm عرض القطع مم | Hauteur de segment mm ارتفاع القطع مم | Caractéristiques du produit خصائص المنتج | Informations concernant la commande معلومات الطلب |
|-------------------------|------------------------------|--------------------------------------|--|---|--|
| 115 | 22,23 | 1,6 | 10 | 2 608 602 597 | C1c 1 1 581035 |
| 125 | 22,23 | 1,6 | 10 | 2 608 602 598 | C1c 1 1 581042 |
| 150 | 22,23 | 2,0 | 10 | 2 608 602 599 | C1c 1 1 581059 |
| 180 | 22,23 | 2,0 | 10 | 2 608 602 600 | C1c 1 1 581066 |
| 230 | 22,23 | 2,3 | 10 | 2 608 602 601 | C1c 1 1 581073 |
| 300 | 22,23 | 3,1 | 10 | 2 608 602 698 | C1a 1 1 586412 |

Disques à tronçonner diamantés spécial béton pour meuleuses angulaires

أقراص القطع الماسية Concrete للمجالخ الزاوية



| | Best for    | Expert for    | Professional for    |
|--|--|--|--|
| Nouvelle désignation المسمى الجديد | Concrete | Concrete | Concrete |
| Ancienne désignation المسمى القديم | BPP | - | BPE |
| |  |  |  |
| Asphalte, revêtements en bitume الأسفلت، البيتومين | ○ | ○ | |
| Béton ancien الخرسانة القديمة | ● | ● | ● |
| Béton armé* الخرسانة المسلحة* | ● | ● | ○ |
| Béton cellulaire / thermopierre الخرسانة المسامية | ● | ● | ● |
| Béton frais (abrasif) الخرسانة الجديدة (الخشنة) | ○ | ○ | |
| Béton lavé الخرسانة المكشوفة | ● | ● | ● |
| Brique طوب | ○ | ○ | ○ |
| Brique silico-calcaire حجر جيرى | ○ | ○ | ○ |
| Chape en béton الإسمنت الممزوج بالجص | ● | ● | ● |
| Dalles de sol الأحجار المختلطة | ○ | ○ | ○ |
| Grès الحجر الرملي | ● | ● | |
| Grès cérame الخزف الحجري | ○ | ○ | ○ |
| Gypse الجبس | ● | ● | ○ |
| Mortier, enduit الملاط، الجص | ○ | ○ | ○ |
| Panneau de fibres à liant ciment لوح الفايبر الأسمنتي | ● | ● | ● |
| Pierre ponce أحجار الحفّاف | ● | ● | ● |
| Tuile الحجر الخيشي | ○ | ○ | ○ |
| Tuile en ardoise الصخر الصفائحى (أردواز) | ○ | ○ | ○ |
| Tuile en terre cuite الطوب الطفلي | ○ | ○ | ○ |
| Tuiles de bordure (pierres artificielles) بلاط الرصف (الأحجار الاصطناعية) | ● | ● | |

● parfaitement approprié ○ approprié

● مناسب بوجه خاص ○ مناسب

* Ne tronçonnez l'armature qu'avec l'autorisation d'un architecte. لا يجوز القطع في قضبان حديد التسليح إلا بعد الحصول على تصريح من المهندس الإنشائي.

Disques à tronçonner diamantés Best for Concrete

أقراص القطع الماسية Best for Concrete

best  Concrete

- ▶ Idéals pour les bétons durs et armés
- ▶ Excellente vitesse de coupe grâce aux « speed stripes » permettant de réduire les frottements latéraux
- ▶ Hauteur de segment jusqu'à 15 mm pour une grande longévité, même dans les matériaux les plus exigeants
- ▶ Segments de coupe soudés au laser

- ◀ مثالية لجميع أنواع الخرسانة المصلدة والمسلحة
- ◀ سرعة قطع فائقة بفضل «أشرطة السرعة» التي تقلل الاحتكاك الجانبي
- ◀ ارتفاع القطاع حتى 15 مم لزيادة العمر الافتراضي حتى مع أصلد الخامات
- ◀ قطاعات قطع ماسية ملحومة بالليزر



| Diamètre mm القطر مم | Alésage mm قطر التجويف مم | Largeur de coupe, mm عرض النقط مم | Hauteur de segment mm ارتفاع القطاع مم | Informations concernant la commande | معلومات الطلب |
|-------------------------|------------------------------|--------------------------------------|---|-------------------------------------|---------------|
| 115 | 22,23 | 2,2 | 12 | 2 608 602 651 C1c | 581578 |
| 125 | 22,23 | 2,2 | 12 | 2 608 602 652 C1c | 581585 |
| 150 | 22,23 | 2,4 | 12 | 2 608 602 653 C1c | 581592 |
| 180 | 22,23 | 2,4 | 12 | 2 608 602 654 C1c | 581608 |
| 230 | 22,23 | 2,4 | 15 | 2 608 602 655 C1c | 581615 |
| 300 | 22,23 | 2,8 | 15 | 2 608 602 656 C1a | 581622 |

Disques à tronçonner diamantés Expert for Concrete

أقراص القطع الماسية Expert for Concrete



- ▶ Pour tous les types de béton, y compris le béton armé
- ▶ Grande longévité grâce à la hauteur de segment de 12 mm
- ▶ Segments de coupe soudés au laser

- ◀ لجميع أنواع الخرسانة بما في ذلك الخرسانة المسلحة
- ◀ عمرا افتراضي طويل بفضل ارتفاع القطاع البالغ 12 مم
- ◀ قطاعات قطع ماسية ملحومة بالليزر



| Diamètre mm القطر مم | Alésage mm قطر التجويف مم | Largeur de coupe, mm عرض النقط مم | Hauteur de segment mm ارتفاع القطاع مم | Informations concernant la commande | معلومات الطلب |
|-------------------------|------------------------------|--------------------------------------|---|-------------------------------------|---------------|
| 115 | 22,23 | 2,2 | 12 | 2 608 602 555 C1c | 580618 |
| 125 | 22,23 | 2,2 | 12 | 2 608 602 556 C1c | 580625 |
| 150 | 22,23 | 2,4 | 12 | 2 608 602 557 C1c | 580632 |
| 180 | 22,23 | 2,4 | 12 | 2 608 602 558 C1c | 580649 |
| 230 | 22,23 | 2,4 | 12 | 2 608 602 559 C1c | 580656 |
| 300 | 22,23 | 2,8 | 12 | 2 608 602 694 C1a | 586375 |

Disques à tronçonner diamantés Professional for Concrete

أقراص القطع الماسية Professional for Concrete

professional  Concrete

- ▶ Le disque à tronçonner diamanté économique pour tronçonner le béton
- ▶ Segments de coupe frittés

- ◀ قرص القطع الماسي منخفض التكلفة الذي يحل لك مشكلات القطع في الخرسانة
- ◀ قطاعات قطع ماسية ملبدة



| Diamètre mm القطر مم | Alésage mm قطر التجويف مم | Largeur de coupe, mm عرض النقط مم | Hauteur de segment mm ارتفاع القطاع مم | Informations concernant la commande | معلومات الطلب |
|-------------------------|------------------------------|--------------------------------------|---|-------------------------------------|---------------|
| 115 | 22,23 | 1,6 | 10 | 2 608 602 196 C1c | 441247 |
| 125 | 22,23 | 1,6 | 10 | 2 608 602 197 C1c | 441254 |
| 150 | 22,23 | 2,0 | 10 | 2 608 602 198 C1c | 441261 |
| 180 | 22,23 | 2,0 | 10 | 2 608 602 199 C1c | 441278 |
| 230 | 22,23 | 2,3 | 10 | 2 608 602 200 C1c | 441285 |
| 300 | 22,23 | 3,1 | 10 | 2 608 602 542 C1a | 576468 |

Disques à tronçonner diamantés BP**أقراص القطع الماسي BP****professional**

► Disque à tronçonner diamanté pour béton.

◀ قرص القطع الماسي للخرسانة.





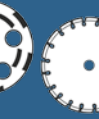





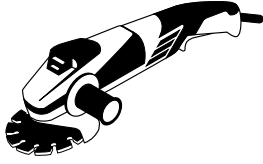







| Diamètre mm القطر mm | Alésage mm قطر التجويف mm | Largeur de coupe, mm عرض القطع mm | Hauteur de segment mm ارتفاع القطاع mm | Référence رقم الجزء | Type d'emballage نوع التغليف | NPPF : nombre de pièces par emballage كمية العبوة | UC : unité de commande أدنى كمية طلب | Code EAN 3165140... باركود |
|---|------------------------------|--------------------------------------|---|-------------------------------------|---------------------------------|---|---|----------------------------------|
| Caractéristiques du produit خصائص المنتج | | | | Informations concernant la commande | | | معلومات الطلب | |
| 105 | 20/16 | 1,7 | 8 | 2 608 600 924 | PC1b | 1 | 1 | 324243 |



Disques à tronçonner diamantés universels

pour meuleuses angulaires















| | Best for    | | Expert for    | | Professional for    | |
|---|--|---|--|---|--|---|
| Nouvelle désignation | Universal+ Metal | Universal Turbo | Universal | Universal Turbo | Universal | Universal Turbo |
| Ancienne désignation | UPP | UPP-T | UP | UP-T | UPE | UPE-T |
| |  |  |  |  |  |  |
| Asphalte, revêtements en bitume | ○ | ○ | | | | |
| Béton ancien | ● | ● | ● | ● | ○ | ○ |
| Béton armé* | ● | ● | ● | ● | ○ | ○ |
| Béton cellulaire / thermopierre | ● | ● | ● | ● | ● | ● |
| Béton frais (abrasif) | ○ | ○ | ○ | ○ | ○ | ○ |
| Béton lavé | ● | ● | ● | ● | ○ | ○ |
| Brique | ● | ● | ● | ● | ● | ● |
| Brique de chamotte | ○ | ○ | ○ | ○ | ○ | ○ |
| Brique recuite | ● | ● | ● | ● | ● | ● |
| Brique silico-calcaire | ● | ● | ● | ● | ● | ● |
| Carrelage céramique | | ○ | | ○ | | ○ |
| Chape en béton | ● | ● | ● | ● | ● | ● |
| Dalles de sol | ○ | ● | ○ | ○ | ○ | ○ |
| Granite | ○ | ○ | | | | |
| Grès | ● | ● | ● | ● | ● | ● |
| Grès cérame | ○ | ○ | ○ | | | |
| Gypse | ● | ● | ● | ● | ○ | ○ |
| Marbre | ○ | ○ | ○ | ○ | ○ | ○ |
| Métaux | ● | | | | | |
| Mortier, enduit | ● | ● | ● | ● | ● | |
| Panneau de fibres à liant ciment | ● | ● | ○ | ● | ○ | ○ |
| Pierre naturelle | ○ | ○ | ○ | ○ | | |
| Pierre ponce | ○ | ○ | ○ | ○ | ● | ● |
| Porphyre | ○ | ○ | ○ | ○ | | |
| Terrazzo | ● | ● | ● | ● | ○ | ○ |
| Tuile | ● | ● | ● | ● | ○ | ○ |
| Tuile en ardoise | ○ | ○ | ○ | ○ | ○ | ○ |
| Tuile en terre cuite, brique creuse | ● | ● | ● | ○ | ○ | ○ |
| Tuiles de bordure (pierres artificielles) | ● | ● | ● | ● | ● | ● |

● parfaitement approprié ○ approprié

*Ne tronçonnez l'armature qu'avec l'autorisation d'un architecte.

أقراص القطع الماسية Universal للمجالخ الزاوية



| Professional for    | | Expert for    | | Best for    | | |
|--|---|--|---|--|--|---------------------------------|
| Universal Turbo | Universal | Universal Turbo | Universal | Universal Turbo | Universal + Metal | المسمى الجديد |
| UPE-T | UPE | UP-T | UP | UPP-T | UPP | المسمى القديم |
|  |  |  |  |  |  | الأسفلت، البيتومين |
| ○ | ○ | | | | | الخرسانة، القديمة |
| ● | ● | ● | ● | ● | ● | الخرسانة، المسلحة* |
| ● | ● | ○ | ● | ○ | ○ | الخرسانة المسامية |
| | ○ | | ○ | | ○ | الخرسانة، الجديدة (الخشنة) |
| ● | ● | ● | ○ | ○ | ○ | الخرسانة المكشوفة |
| ● | ● | ● | ● | ● | ● | طوب |
| ○ | ● | ○ | ○ | ○ | ○ | بلاط التسقيف |
| ○ | ○ | ○ | ○ | ○ | ○ | القرميد |
| ● | ● | ● | ● | ○ | ○ | حجر جيرى |
| ● | ● | ● | ● | ○ | ○ | بلاط السيراميك |
| ● | ● | ● | ● | ○ | ○ | الإسمنت الممزوج بالجص |
| ○ | ○ | | | | | الأحجار المختلطة |
| ● | ● | ● | ● | ○ | ○ | جرانيت |
| ● | ● | ● | ● | ● | ● | الحجر الرملي |
| ○ | ○ | ○ | ○ | ○ | ○ | الخرزف الحجري |
| ● | | | | | | الجبس |
| ● | ● | ● | ● | ● | | الرخام |
| ○ | ○ | ○ | ○ | | | المعادن |
| ● | ● | ● | ● | ● | ● | الملاط، الجص |
| ● | ● | ● | ● | ● | ● | لوح الفايبرالأسمنتي |
| ○ | ○ | ○ | ○ | | | الأحجار الطبيعية |
| ○ | ○ | ○ | ○ | ● | ● | أحجار الخفاف |
| ● | ● | ● | ● | ○ | ○ | صخر البورفيرى |
| ● | ● | ● | ● | ● | ● | تيرازو |
| ● | ● | ● | ● | ● | ● | الحجر الخبثي |
| ○ | ○ | ○ | ○ | ○ | ○ | الصخر الصفائحي (أردواز) |
| ○ | ○ | ○ | ○ | ○ | ○ | الطوب الطفلي، الطوب المفرغ |
| ○ | ○ | ○ | | | | بلاط الرصف (الأحجار الاصطناعية) |
| ● | ● | ● | ● | ○ | ○ | |

● مناسب بوجه خاص ○ مناسب
* لا يجوز القطع في قضبان حديد التسليح إلا بعد الحصول على تصريح من المهندس الإنشائي.

Best for Universal and Metal

Vitesse extrême dans tous les matériaux

Best for Universal and Metal

سرعة فائقة في جميع الخامات

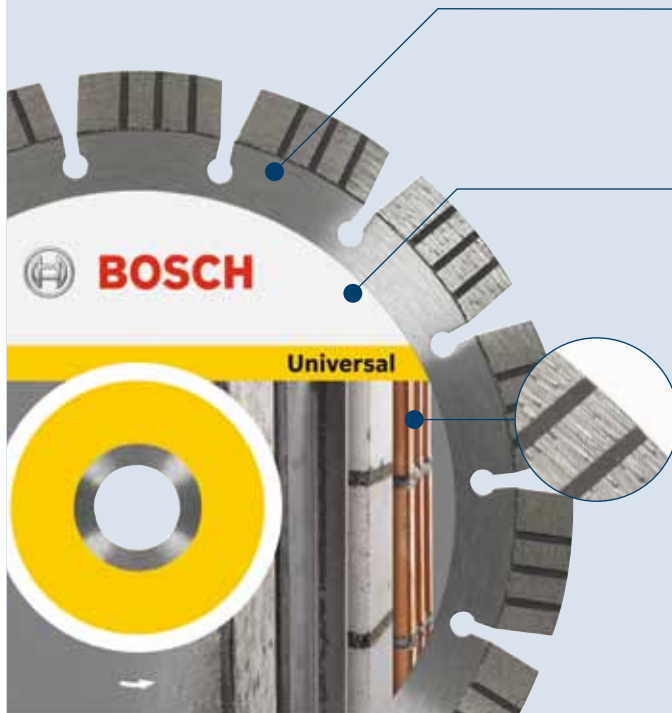
**Diamants optimisés pour les grandes vitesses**

Les diamants font la différence : seuls des diamants optimisés pour les grandes vitesses permettent d'atteindre une vitesse si élevée.

جزينات الماس محسنة السرعة

يرتبط الأداء بجزينات الماس: فقط جزينات الماس محسنة السرعة هي التي يمكن أن تحقق هذه السرعة الفائقة

Hauteur de segment jusqu'à 15 mm

Garantit une grande longévité à vitesse très élevée dans tous les matériaux.

ارتفاع القطاع يصل إلى 15 مم

يضمن عمرا افتراضي طويلا مع سرعة فائقة في جميع الخامات

Segments de forme spéciale

Les « speed stripes » réduisent les frottements latéraux et permettent ainsi d'obtenir des vitesses de coupe extrêmement élevées.

تصميم متميز للقطاع

تعمل «أشرطة السرعة» على تقليل الاحتكاك الجانبي ويضمن سرعة قطع عالية على نحو ممتاز

Etendue de la gamme

Meuleuses angulaires = Ø 115–300 mm.

Scies à table et découpeuses thermiques = Ø 300–450 mm.

متاحة بمقاسات:

الجلاحة الزاوية، قطر 115 حتى 300 مم

منشار الطاولة والمنشار العامل بالوقود، قطر 300 حتى 450 مم

Disques à tronçonner diamantés Best for Universal and Metal**أقراص القطع الماسية Best for Universal and Metal**best **Universal+Metal**

- ▶ Idéals pour les matériaux de construction les plus courants, notamment le béton, la maçonnerie, la tuile, le granit, les tuyaux en fonte et les métaux
- ▶ Excellente vitesse de coupe grâce aux « speed stripes » permettant de réduire les frottements latéraux
- ▶ Hauteur de segment jusqu'à 15 mm pour une grande longévité, même dans les matériaux les plus exigeants
- ▶ Segments de coupe soudés au laser

- ◀ مثالي لخامات البناء العامة مثل الخرسانة وأحجار البناء والقراميد والجرانيت ومواسير حديد الزهر والمعدن
- ◀ سرعة قطع فائقة بفضل «أشرطة السرعة» التي تقلل الاحتكاك الجانبي
- ◀ ارتفاع القطاع حتى 15 مم لزيادة العمر الافتراضي حتى مع أصلد الخامات
- ◀ قطاعات قطع ماسية ملحومة بالليزر



| Diamètre mm القطر مم | Alésage mm قطر التجويف مم | Largeur de coupe, mm عرض القطع مم | Hauteur de segment mm ارتفاع القطاع مم | Référence رقم الجزء | Type d'emballage نوع التغليف | NPE : nombre de pièces par emballage كمية العبوة | UC : unité de commande أدنى كمية طلب | Code EAN 3165140... يا كود 3165140... |
|---|--|--------------------------------------|---|------------------------|---------------------------------|---|---|--|
| Caractéristiques du produit خصائص المنتج | Informations concernant la commande معلومات الطلب | | | | | | | |
| 115 | 22,23 | 2,2 | 12 | 2 608 602 661 | C1c | 1 | 1 | 581677 |
| 125 | 22,23 | 2,2 | 12 | 2 608 602 662 | C1c | 1 | 1 | 581684 |
| 150 | 22,23 | 2,4 | 12 | 2 608 602 663 | C1c | 1 | 1 | 581691 |
| 180 | 22,23 | 2,4 | 12 | 2 608 602 664 | C1c | 1 | 1 | 581707 |
| 230 | 22,23 | 2,4 | 15 | 2 608 602 665 | C1c | 1 | 1 | 581714 |
| 300 | 22,23 | 2,8 | 15 | 2 608 602 666 | C1a | 1 | 1 | 581721 |

Disques à tronçonner diamantés Best for Universal Turbo

أقراص القطع الماسية Best for Universal Turbo

best  Universal

- ▶ Excellentes performances de coupe dans tous les matériaux de construction, permet d'obtenir des arêtes de coupe nettes sans éclats grâce à la couronne de coupe continue crénelée
- ▶ Notre meilleur disque à sectionner diamanté Turbo
- ▶ Couronne de coupe frittée

- ◀ أداء قطع فائق في جميع خامات البناء. مناسب بشكل خاص لحواف قطع نظيفة بدون كسور في الخامات وذلك بفضل إطار القطع المتواصل
- ◀ أفضل قرص قطع ماسي توربيني لدينا
- ◀ إطار قطع ملبد



| Diamètre mm القطر مم | Alésage mm قطر التجويف مم | Largeur de coupe, mm عرض القطع مم | Hauteur de segment mm ارتفاع القطاع مم | Caractéristiques du produit خصائص المنتج | Informations concernant la commande معلومات الطلب |
|-------------------------|------------------------------|--------------------------------------|---|---|--|
| 115 | 22,23 | 2,2 | 12 | 2 608 602 671 | C1a 1 1 581776 |
| 125 | 22,23 | 2,2 | 12 | 2 608 602 672 | C1a 1 1 581783 |
| 150 | 22,23 | 2,4 | 12 | 2 608 602 673 | C1a 1 1 581790 |
| 180 | 22,23 | 2,5 | 12 | 2 608 602 674 | C1a 1 1 581806 |
| 230 | 22,23 | 2,5 | 15 | 2 608 602 675 | C1a 1 1 581813 |
| 300 | 22,23 | 3,0 | 15 | 2 608 602 676 | C1a 1 1 581820 |

Disques à tronçonner diamantés Expert for Universal

أقراص القطع الماسية Expert for Universal

expert  Universal

- ▶ Le disque universel pour tous les matériaux de construction. La parfaite adéquation entre longévité (hauteur de segment de 12 mm) et performances de coupe garantit un tronçonnage sans problème
- ▶ Segments de coupe soudés au laser

- ◀ قدرة على قطع جميع خامات مواقع البناء والتشييد. التوليفة الناجحة بين طول العمر بفضل ارتفاع القطاع البالغ 12 مم وكفاءة الأداء تتيح قطعاً بلا عناء.
- ◀ قطاعات قطع ماسية ملحومة بالليزر



| Diamètre mm القطر مم | Alésage mm قطر التجويف مم | Largeur de coupe, mm عرض القطع مم | Hauteur de segment mm ارتفاع القطاع مم | Caractéristiques du produit خصائص المنتج | Informations concernant la commande معلومات الطلب |
|-------------------------|------------------------------|--------------------------------------|---|---|--|
| 115 | 22,23 | 2,2 | 12 | 2 608 602 564 | C1c 1 1 580700 |
| 125 | 22,23 | 2,2 | 12 | 2 608 602 565 | C1c 1 1 580717 |
| 150 | 22,23 | 2,4 | 12 | 2 608 602 566 | C1c 1 1 580724 |
| 180 | 22,23 | 2,4 | 12 | 2 608 602 567 | C1c 1 1 580731 |
| 230 | 22,23 | 2,4 | 12 | 2 608 602 568 | C1c 1 1 580748 |
| 300 | 22,23 | 2,8 | 12 | 2 608 602 569 | C1a 1 1 580755 |

Disques à tronçonner diamantés Expert for Universal Turbo

أقراص القطع الماسية Expert for Universal Turbo

expert  Universal

- ▶ Le disque universel pour tous les matériaux de construction. La parfaite adéquation entre longévité et performances de coupe garantit un tronçonnage aisé avec des arêtes de coupe nettes, grâce à la couronne de coupe continue crénelée
- ▶ Couronne de coupe frittée

- ◀ فادرة على قطع جميع خامات مواقع البناء والتشييد. التوليفة الناجحة بين طول العمر وكفاءة الأداء لتتيح قطعاً بلا عناء مع حواف قطع نظيفة بدون كسور في الخامات وذلك بفضل إطار القطع المتواصل
- ◀ إطار قطع ملبد

| Diamètre mm القطر مم | Alésage mm قطر التجويف مم | Largeur de coupe, mm عرض القطع مم | Hauteur de segment mm ارتفاع القطع مم | Référence رقم الجزء | Type d'emballage نوع التغليف | NPPÉ : nombre de pièces par emballage كمية العبوة | UC : unité de commande أدنى كمية طلب | Code EAN 3165140... باركود |
|---|------------------------------|--------------------------------------|--|-------------------------------------|---------------------------------|--|---|----------------------------------|
| Caractéristiques du produit خصائص المنتج | | | | Informations concernant la commande | | | معلومات الطلب | |
| 115 | 22,23 | 2,0 | 12 | 2 608 602 574 | C1c | 1 | 1 | 580809 |
| 125 | 22,23 | 2,2 | 12 | 2 608 602 575 | C1c | 1 | 1 | 580816 |
| 150 | 22,23 | 2,2 | 12 | 2 608 602 576 | C1c | 1 | 1 | 580823 |
| 180 | 22,23 | 2,4 | 12 | 2 608 602 577 | C1c | 1 | 1 | 580830 |
| 230 | 22,23 | 2,8 | 12 | 2 608 602 578 | C1c | 1 | 1 | 580847 |
| 300 | 22,23 | 3,0 | 12 | 2 608 602 695 | C1a | 1 | 1 | 586382 |



Disques à tronçonner diamantés Professional for Universal

أقراص القطع الماسية Professional for Universal

professional  Universal

- ▶ La solution économique pour tronçonner tous les matériaux de construction
- ▶ Segments de coupe frittés

- ◀ قرص القطع الماسي منخفض التكلفة يحل جميع مشكلاتك في أي خامة بناء
- ◀ قطاعات قطع ماسية ملبدة



| | | | | | | | | |
|-----|-------|-----|----|---------------|-----|---|---|--------|
| 115 | 22,23 | 1,6 | 10 | 2 608 602 191 | C1c | 1 | 1 | 441193 |
| 125 | 22,23 | 1,6 | 10 | 2 608 602 192 | C1c | 1 | 1 | 441209 |
| 150 | 22,23 | 2,0 | 10 | 2 608 602 193 | C1c | 1 | 1 | 441216 |
| 180 | 22,23 | 2,0 | 10 | 2 608 602 194 | C1c | 1 | 1 | 441223 |
| 230 | 22,23 | 2,3 | 10 | 2 608 602 195 | C1c | 1 | 1 | 441230 |
| 300 | 22,23 | 3,1 | 10 | 2 608 602 547 | C1a | 1 | 1 | 576512 |

Disques à tronçonner diamantés Professional for Universal Turbo

أقراص القطع الماسية Professional for Universal Turbo

professional  Universal

- ▶ La solution économique pour tronçonner tous les matériaux de construction avec des bords de coupe nets
- ▶ Couronne de coupe frittée

- ◀ الحل الأقل تكلفة لجميع مشكلات خامات البناء مع حواف قطع نظيفة
- ◀ إطار قطع ملبد











| | | | | | | | | |
|-----|-------|-----|----|---------------|-----|---|---|--------|
| 115 | 22,23 | 2,0 | 10 | 2 608 602 393 | C1c | 1 | 1 | 510004 |
| 125 | 22,23 | 2,0 | 10 | 2 608 602 394 | C1c | 1 | 1 | 510011 |
| 150 | 22,23 | 2,5 | 10 | 2 608 602 395 | C1c | 1 | 1 | 510028 |
| 180 | 22,23 | 2,5 | 10 | 2 608 602 396 | C1c | 1 | 1 | 510035 |
| 230 | 22,23 | 2,5 | 10 | 2 608 602 397 | C1c | 1 | 1 | 510042 |
| 300 | 22,23 | 3,0 | 10 | 2 608 602 696 | C1a | 1 | 1 | 586399 |

Disques à tronçonner diamantés spécial marbre pour meuleuses angulaires

أقراص القطع الماسية للمجالخ الزاوية



| | Best for    | Professional for    |
|---|--|--|
| Nouvelle désignation المسمى الجديد | Marble | Marble |
| Ancienne désignation المسمى القديم | MPP | MPE |
| |  |  |
| Brique silico-calcaire حجر جيرى | ● | ● |
| Grès الحجر الرملي | ○ | ○ |
| Marbre الرخام | ● | ● |
| Panneau de fibres à liant ciment لوح الفايبر الأسمنتي | ○ | ○ |
| Plâtre, plaques de plâtre الجص، لوح جصي | ● | ● |
| Plexiglas بريسبيكس | ● | ● |

● parfaitement approprié ○ approprié

● مناسب بوجه خاص ○ مناسب

Disques à tronçonner diamantés Best for Marble**أقراص القطع الماسية Best for Marble**best 

- ▶ Bords nets, sans éclats, dans le marbre, la brique silico-calcaire et le plexiglas grâce à la couronne de coupe à revêtement galvanique
- ▶ Pour les exigences élevées en termes de vitesse et de qualité de coupe

- ◀ حواف قطع نظيفة تماماً بدون كسور في الخامات مع الرخام والحجر الجيري والبرسبكس بفضل إطار القطع المطلي كهربائياً.
- ◀ عندما تحتاج إلى سرعة قصوى وجودة في القطع



| Diamètre mm القطر مم | Alésage mm قطر التجويف مم | Largeur de coupe, mm عرض القطع مم | Hauteur de segment mm ارتفاع القطع مع | Référence رقم الجزء | Type d'emballage نوع التغليف | N-PE : nombre de pièces par emballage كمية العبوة | UC : unité de commande أدنى كمية طلب | Code EAN 3165140... باركود |
|---|------------------------------|--------------------------------------|--|-------------------------------------|---------------------------------|--|---|----------------------------------|
| Caractéristiques du produit خصائص المنتج | | | | Informations concernant la commande | | | معلومات الطلب | |
| 115 | 22,23 | 2,2 | 3 | 2 608 602 689 | C1c | 1 | 1 | 581950 |
| 125 | 22,23 | 2,2 | 3 | 2 608 602 690 | C1c | 1 | 1 | 581967 |
| 150 | 22,23 | 2,2 | 3 | 2 608 602 691 | C1c | 1 | 1 | 581974 |
| 180 | 22,23 | 2,2 | 3 | 2 608 602 692 | C1c | 1 | 1 | 581981 |
| 230 | 22,23 | 2,2 | 3 | 2 608 602 693 | C1a | 1 | 1 | 581998 |

Disques à tronçonner diamantés Professional for Marble**أقراص القطع الماسية Professional for Marble**professional 

- ▶ La solution économique pour le marbre, la brique silico-calcaire et le plexiglas. Bords de coupe nets
- ▶ Couronne de coupe à revêtement galvanique

- ◀ الحل الأقل تكلفة للرخام والحجر الجيري والبرسبكس مع قطع نظيف للحواف
- ◀ إطار القطع المطلي كهربائياً



| | | | | | | | | |
|-----|-------|-----|---|---------------|-----|---|---|--------|
| 115 | 22,23 | 2,2 | 3 | 2 608 602 282 | C1c | 1 | 1 | 484336 |
| 230 | 22,23 | 2,8 | 3 | 2 608 602 283 | C1c | 1 | 1 | 484343 |

Disques à tronçonner diamantés MP / HP**أقراص القطع الماسية MP / HP**

professional



- ▶ Disque à tronçonner diamanté pour marbre, matériaux durs, granit

- ◀ قرص قطع ماسي للرخام والخامات الصلدة والجرانيت.



| | | | | | | | | |
|-----|-------|-----|---|---------------|------|---|---|--------|
| 105 | 20/16 | 1,7 | 8 | 2 608 602 276 | PC1b | 1 | 1 | 482806 |
|-----|-------|-----|---|---------------|------|---|---|--------|

القطع الماسي والتجليخ والثقب | أقراص القطع | 153

Disques à tronçonner diamantés spécial matériaux abrasifs pour meuleuses angulaires

أقراص القطع الماسية للمجالخ الزاوية



| | Best for    | Expert for    | Professional for    |
|--|--|---|--|
| Nouvelle désignation المسمى الجديد | Abrasive | Abrasive | Abrasive |
| Ancienne désignation المسمى القديم | WPP | - | WPE |
| |  |  |  |
| Asphalte, revêtements en bitume الأسفلت، البيتومين | ○ | ○ | |
| Béton cellulaire / thermopierre الخرسانة المسامية | ● | ● | |
| Béton frais (abrasif) الخرسانة الجديدة (الخشنة) (abrasif) | ● | ● | ● |
| Brique طوب | ● | ● | ○ |
| Brique recuite القرميد | ● | ● | ○ |
| Chape en béton الإسمنت الممزوج بالجبس | ● | ● | ○ |
| Grès الحجر الرملي | ● | ● | ● |
| Gypse الجبس | ● | ● | ○ |
| Mortier, enduit الملاط، الجص | ● | ● | ○ |
| Pierre calcaire, brique silico-calcaire الحجر الجيري، الحجر الرملي الجيري | ● | ● | ● |
| Pierre ponce أحجار الخفاف | ● | ● | ○ |
| Plâtre, plaques de plâtre الجص، لوح جصي | ● | ● | ○ |
| Tuile بلاط التسقيف | ● | ● | ● |
| Tuile en terre cuite, brique creuse الطوب الطفلي، الطوب المجوف | ● | ● | ● |

● parfaitement approprié ○ approprié

● مناسب بوجه خاص ○ مناسب

Disques à tronçonner diamantés Best for Abrasive

أقراص القطع الماسية Best for Abrasive

best 

- ▶ Pour tous les matériaux les plus tendres et abrasifs tels que la tuile, le grès ou la brique silico-calcaire. Le liant dur résiste à la contrainte des matériaux abrasifs et permet une longévité maximale grâce à la hauteur de segment de jusqu'à 15 mm
- ▶ Excellente vitesse de coupe grâce aux « speed stripes » permettant de réduire les frottements latéraux
- ▶ Segments de coupe soudés au laser

- ◀ لجميع الخامات الخشنة والناعمة مثل القراميد والحجر الرملي والحجر الجيري. فالتركيب الصلدة تقاوم معدلات التحميل الناتجة عن الخامات الخشنة وتضمن أطول عمر افتراضي بفضل ارتفاع القطاع البالغ 15 مم
- ◀ سرعة قطع فائقة بفضل «أشرطة السرعة» التي تقلل الاحتكاك الجانبي
- ◀ قطاعات ماسية ملحومة بالليزر

| Diamètre mm القطر مم | Alésage mm قطر التجريف مم | Largeur de coupe, mm عرض القطاع مم | Hauteur de segment mm ارتفاع القطاع مم | Référence رقم الجزء | Type d'emballage نوع التعبئة | NPE : nombre de Pièces par emballage كمية العبوة | UC : unité de commande أدنى كمية طلب | Code EAN 3165140... يا كود 3165140... | معلومات الطلب |
|-------------------------|------------------------------|---------------------------------------|---|------------------------|---------------------------------|--|---|--|---------------|
| 115 | 22,23 | 2,2 | 12 | 2 608 602 679 | C1c | 1 | 1 | 581851 | |
| 125 | 22,23 | 2,2 | 12 | 2 608 602 680 | C1c | 1 | 1 | 581868 | |
| 150 | 22,23 | 2,4 | 12 | 2 608 602 681 | C1c | 1 | 1 | 581875 | |
| 180 | 22,23 | 2,4 | 12 | 2 608 602 682 | C1c | 1 | 1 | 581882 | |
| 230 | 22,23 | 2,4 | 15 | 2 608 602 683 | C1c | 1 | 1 | 581899 | |
| 300 | 22,23 | 2,8 | 15 | 2 608 602 684 | C1a | 1 | 1 | 581905 | |



Disques à tronçonner diamantés Expert for Abrasive

أقراص القطع الماسية Expert for Abrasive

expert 

- ▶ Pour tous les matériaux les plus tendres et abrasifs tels que la tuile, le grès ou la brique silico-calcaire. Le liant dur résiste à la contrainte des matériaux abrasifs et permet une longévité maximale grâce à la hauteur de segment de jusqu'à 12 mm
- ▶ Segments de coupe soudés au laser

- ◀ لجميع الخامات الخشنة والناعمة مثل القراميد والحجر الرملي والحجر الجيري. فالتركيب الصلدة تقاوم معدلات التحميل الناتجة عن الخامات الخشنة وتضمن أطول عمر افتراضي مع قطاع استخدام بارتفاع يصل إلى 12 مم
- ◀ قطاعات قطع ماسية ملحومة بالليزر

| | | | | | | | | |
|-----|-------|-----|----|---------------|-----|---|---|--------|
| 115 | 22,23 | 2,2 | 12 | 2 608 602 606 | C1c | 1 | 1 | 581127 |
| 125 | 22,23 | 2,2 | 12 | 2 608 602 607 | C1c | 1 | 1 | 581134 |
| 150 | 22,23 | 2,4 | 12 | 2 608 602 608 | C1c | 1 | 1 | 581141 |
| 180 | 22,23 | 2,4 | 12 | 2 608 602 609 | C1c | 1 | 1 | 581158 |
| 230 | 22,23 | 2,4 | 12 | 2 608 602 610 | C1c | 1 | 1 | 581165 |
| 300 | 22,23 | 2,8 | 12 | 2 608 602 699 | C1a | 1 | 1 | 586429 |



Disques à tronçonner diamantés Professional for Abrasive

أقراص القطع الماسية Professional for Abrasive

professional  **Abrasive** ► La solution économique pour les matériaux tendres et abrasifs

► Segments de coupe frittés



◀ الحل منخفض التكلفة للخامات الخشنة والناعمة

◀ قطاعات قطع ماسية ملبدة







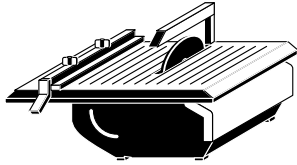

| Diamètre mm القطر مم | Alésage mm قطر التجويف مم | Largeur de coupe, mm عرض القطع مم | Hauteur de segment mm ارتفاع القطاع مم | Référence رقم الجزء | Type d'emballage نوع التغليف | NPPE : nombre de pièces par emballage كمية العبوة | UC : unité de commande أدنى كمية طلب | Code EAN 3165140... الرمز |
|---|------------------------------|--------------------------------------|---|-------------------------------------|---------------------------------|---|---|---------------------------------|
| Caractéristiques du produit خصائص المنتج | | | | Informations concernant la commande | | | معلومات الطلب | |
| 115 | 22,23 | 1,6 | 10 | 2 608 602 615 | C1c | 1 | 1 | 581219 |
| 125 | 22,23 | 1,6 | 10 | 2 608 602 616 | C1c | 1 | 1 | 581226 |
| 150 | 22,23 | 2,0 | 10 | 2 608 602 617 | C1c | 1 | 1 | 581233 |
| 180 | 22,23 | 2,0 | 10 | 2 608 602 618 | C1c | 1 | 1 | 581240 |
| 230 | 22,23 | 2,3 | 10 | 2 608 602 619 | C1c | 1 | 1 | 581257 |
| 300 | 22,23 | 3,1 | 10 | 2 608 602 700 | C1a | 1 | 1 | 586436 |

Disques à tronçonner diamantés spécial céramique

pour scies de maçons / carrelette et scies à table

أقراص القطع الماسية Ceramic لماكينات قطع بلاط السيراميك والمناشير الثابتة



| | | Best for  | | Professional for  |
|-------------------------------------|----------------------------|--|--|--|
| Nouvelle désignation | المسمى الجديد | Ceramic | Ceramic Extraclean Turbo | Ceramic |
| Ancienne désignation | المسمى القديم | FPP | FPP Gres | FPE |
| | |  |  |  |
| Brique | طوب | | ○ | |
| Brique silico-calcaire | حجر جيرى | | ○ | |
| Carrelage | البلاط | ● | ● | ● |
| Carrelage céramique | بلاط السيراميك | ● | ● | ● |
| Carrelage céramique émaillé | بلاط السيراميك، المزجج | ● | ● | ● |
| Granite | جرانيت | ○ | ● | |
| Grès | الحجر الرملى | | ○ | |
| Grès cérame | الخزف الحجري | ● | ● | |
| Grès cérame fin dur | الخزف الحجري الأملس، الصلب | ● | ● | ○ |
| Marbre | الرخام | ● | ● | ○ |
| Panneau de fibres à liant ciment | لوح الفايبر الأسمنتي | ○ | ○ | ○ |
| Pierre naturelle | الأحجار الطبيعية | ○ | ● | |
| Tuile | بلاط التسقيف | ○ | ○ | ○ |
| Tuile en terre cuite, brique creuse | الطوب الطفلى، الطوب المفرغ | | ○ | |

● parfaitement approprié ○ approprié

● مناسب بوجه خاص ○ مناسب

Disques à tronçonner diamantés Best for Ceramic

أقراص القطع الماسية Best for Ceramic

best  Ceramic



- ▶ Le disque à hauteur de segment de 10 mm idéal pour avoir une importante longévité
- ▶ Bonne qualité de coupe sans ébréchure des bords, même dans des dalles en grès cérame fin extrudur et le marbre
- ▶ Couronne de coupe frittée
- ▶ * Avec bague de réduction

- ◀ القرص المناسب لأطول عمرا افتراضي بفضل ارتفاع القطاع البالغ 10 مم
- ◀ جودة قطع جيدة بدون انكسار للحواف حتى مع البلاط الحجري الأملس شديد الصلادة والرخام.
- ◀ إطار قطع ملبد
- ◀ * مع حلقة تخفيض



| Diamètre mm القطر مم | Alésage mm قطر التجريف مم | Largeur de coupe, mm عرض القطاع مم | Hauteur de segment mm ارتفاع القطاع مم | Référence رقم الجزء | Type d'emballage نوع التعبئة | NPE : nombre de Pièces par emballage كمية العبوة | UC : unité de commande أدنى كمية طلب | Code EAN 3165140... يا كود 3165140... |
|---|------------------------------|---------------------------------------|---|--|---------------------------------|--|---|--|
| Caractéristiques du produit خصائص المنتج | | | | Informations concernant la commande معلومات الطلب | | | | |
| 180 | 25,40 | 2,2 | 10 | 2 608 602 635 | C1c | 1 | 1 | 581417 |
| 200 | 25,40 | 2,2 | 10 | 2 608 602 636 | C1c | 1 | 1 | 581424 |
| 230 | 25,40 | 2,4 | 10 | 2 608 602 637 | C1c | 1 | 1 | 581431 |
| 250 | 30/25,40* | 2,4 | 10 | 2 608 602 638 | C1c | 1 | 1 | 581448 |
| 300 | 30/25,40* | 2,8 | 10 | 2 608 602 639 | C1c | 1 | 1 | 581455 |
| 350 | 30/25,40* | 3,0 | 10 | 2 608 602 640 | C1a | 1 | 1 | 581462 |

Disques à tronçonner diamantés Best for Ceramic Extraclean Turbo

أقراص القطع الماسية Best for Ceramic Extraclean Turbo

best  Ceramic extraclean



- ▶ Le disque à tronçonner diamanté idéal pour des bords nets, sans éclats, dans les matériaux durs, comme le grès classique, le grès cérame fin extrêmement dur et la pierre naturelle
- ▶ Vitesse de coupe élevée dans tous les types de carrelages
- ▶ Couronne de coupe frittée

- ◀ قرص القطع الماسي يفي بأقصى ما تحتاج إليه من القطع الدقيق الخالي من الرابش في الخامات الصلدة مثل الحجر الرملي (جريس) والخزف الأملس شديد الصلادة والأحجار الطبيعية.
- ◀ سرعة قطع فائقة في جميع أنواع البلاط
- ◀ إطار قطع ملبد



| | | | | | | | | |
|-----|-------|-----|----|---------------|-----|---|---|--------|
| 300 | 25,40 | 3,2 | 10 | 2 608 602 241 | C1a | 1 | 1 | 457736 |
|-----|-------|-----|----|---------------|-----|---|---|--------|

Disques à tronçonner diamantés Professional for Ceramic**أقراص القطع الماسية Professional for Ceramic**professional  **Ceramic**

- ▶ Pour des bords de coupe nets dans les carrelages en céramique. La solution économique pour une utilisation polyvalente dans tous les carrelages
- ▶ Convient aux applications humides et sèches
- ▶ Couronne de coupe rapportée directement par frittage
- ▶ * Avec bague de réduction

- ◀ لحواف قطع نظيفة في بلاط السيراميك. الحل الأقل تكلفة لكافة الاستخدامات الخاصة بجميع أنواع البلاط.
- ◀ مناسب للاستخدام في خامات مبللة أو جافة
- ◀ إطار قطع ملبد بشكل مباشر
- ◀ * مع حلقة تخفيض









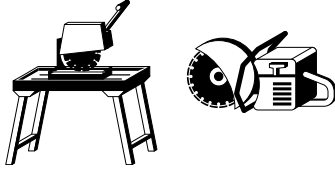

| Diamètre mm القطر مم | Alésage mm قطر التجويف مم | Largeur de coupe, mm عرض القطع مم | Hauteur de segment mm ارتفاع القطع مم | Référence رقم الجزء | Type d'emballage نوع التعبئة | NPPF : nombre de pièces par emballage كمية العبوة | UC : unité de commande أرضى كمية طلب | Code EAN 3165140... يا كود 3165140... |
|---|------------------------------|--------------------------------------|--|------------------------|---------------------------------|---|---|--|
| Caractéristiques du produit خصائص المنتج | | | Informations concernant la commande | | | معلومات الطلب | | |
| 180 | 25,40 | 1,6 | 7 | 2 608 602 536 | C1c | 1 | 1 | 576406 |
| 200 | 25,40 | 1,6 | 7 | 2 608 602 537 | C1c | 1 | 1 | 576413 |
| 230 | 25,40 | 1,6 | 7 | 2 608 602 538 | C1c | 1 | 1 | 576420 |
| 250 | 30/25,40* | 1,6 | 7 | 2 608 602 539 | C1c | 1 | 1 | 576437 |
| 300 | 30/25,40* | 2,0 | 7 | 2 608 602 540 | C1a | 1 | 1 | 576444 |
| 350 | 30/25,40* | 2,0 | 7 | 2 608 602 541 | C1a | 1 | 1 | 576451 |



Disques à tronçonner diamantés spécial pierre pour scies à table et découpeuses thermiques

أقراص القطع الماسية Stone للمناشير الثابتة والمناشير العاملة بالوقود

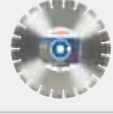

| | Best for    | Expert for    | Professional for    |
|---|--|---|--|
| Nouvelle désignation المسمى الجديد | Stone | Stone | Stone |
| Ancienne désignation المسمى القديم | HPP | – | – |
| |  |  |  |
| Béton ancien الخرسانة القديمة | ● | ● | ● |
| Béton armé* الخرسانة المسلحة* | ● | ● | ● |
| Béton lavé الخرسانة المكشوفة | ● | ● | ● |
| Brique de chamotte بلاط التسقيف | ● | ● | ● |
| Brique recuite القرميد | ● | ● | ● |
| Brique silico-calcaire حجر جيرى | ● | ● | ● |
| Dalles de sol الأحجار المختلطة | ● | ● | ● |
| Granit جرانيت | ● | ● | ● |
| Grès الحجر الرملي | ● | ● | ● |
| Grès cérame الخزف الحجري | ● | ● | ● |
| Marbre الرخام | ○ | ○ | ○ |
| Panneau de fibres à liant ciment لوح الفايبر الأسمنتي | ● | ● | ● |
| Pierre naturelle الأحجار الطبيعية | ● | ● | ● |
| Porphyre صخر البورفيرى | ● | ● | ○ |
| Terazzo تيرازو | ● | ● | ● |
| Tuile en ardoise الصخر الصفائحي (أردواز) | ● | ● | ● |
| Tuiles de bordure (pierres artificielles) بلاط الرصف (الأحجار الاصطناعية) | ● | ● | ● |

● parfaitement approprié ○ approprié

* Ne tronçonnez l'armature qu'avec l'autorisation d'un architecte.

● مناسب بوجه خاص ○ مناسب
* لا يجوز القطع في قضبان حديد التسليح إلا بعد الحصول على تصريح من المهندس الإنشائي.

Disques à tronçonner diamantés Best for Stone

أقراص القطع الماسية Best for Stone

best 

- ▶ Pour matériaux extrêmement durs comme le granite ou le béton armé
- ▶ Excellente vitesse de coupe grâce aux « speed stripes » permettant de réduire les frottements latéraux
- ▶ Hauteur de segment jusqu'à 15 mm pour une grande longévité, même dans les matériaux les plus exigeants
- ▶ Segments de coupe soudés au laser
- ▶ * Avec bague de réduction

- ◀ للأحجار شديدة الصلابة مثل الجرانيت أو الخرسانة المسلحة
- ◀ سرعة قطع فائقة بفضل «أشرطة السرعة» التي تقلل الاحتكاك الجانبي
- ◀ ارتفاع القطاع حتى 15 مم يضمن عمرا افتراضي طويلا حتى مع أكثر الخامات خشونة
- ◀ قطاعات قطع ماسية ملحومة بالليزر
- ◀ * مع حلقة تخفيض



| Diamètre mm القطر مع | Alésage mm قطر التجويف مع | Largeur de coupe mm عرض القطاع مع | Hauteur de segment mm ارتفاع القطاع مع | Informations concernant la commande | معلومات الطلب |
|-------------------------|------------------------------|--------------------------------------|---|-------------------------------------|----------------|
| 300 | 20/25,40* | 2,8 | 15 | 2 608 602 647 | C1a 1 1 581530 |
| 350 | 20/25,40* | 3,2 | 15 | 2 608 602 648 | C1a 1 1 581547 |
| 400 | 20/25,40* | 3,2 | 12 | 2 608 602 649 | C1a 1 1 581554 |
| 450 | 25,40 | 3,8 | 12 | 2 608 602 650 | C1a 1 1 581561 |

Disques à tronçonner diamantés Expert for Stone

أقراص القطع الماسية Expert for Stone

expert 

- ▶ Pour matériaux durs comme le granite, le béton ou le béton armé
- ▶ Grande longévité grâce à la hauteur de segment de 12 mm
- ▶ Segments de coupe soudés au laser
- ▶ * Avec bague de réduction

- ◀ للأحجار شديدة الصلابة مثل الجرانيت والخرسانة والخرسانة المسلحة
- ◀ عمرا افتراضي طويلا بفضل ارتفاع القطاع البالغ 12 مم
- ◀ قطاعات قطع ماسية ملحومة بالليزر
- ◀ * مع حلقة تخفيض



| Diamètre mm القطر مع | Alésage mm قطر التجويف مع | Largeur de coupe mm عرض القطاع مع | Hauteur de segment mm ارتفاع القطاع مع | Informations concernant la commande | معلومات الطلب |
|-------------------------|------------------------------|--------------------------------------|---|-------------------------------------|----------------|
| 300 | 20/25,40* | 2,8 | 12 | 2 608 602 593 | C1a 1 1 580991 |
| 350 | 20/25,40* | 3,2 | 12 | 2 608 602 594 | C1a 1 1 581004 |
| 400 | 20/25,40* | 3,2 | 12 | 2 608 602 595 | C1a 1 1 581011 |
| 450 | 25,40 | 3,8 | 12 | 2 608 602 596 | C1a 1 1 581028 |

Disques à tronçonner diamantés Professional for Stone

أقراص القطع الماسية Professional for Stone

professional  Stone

- ▶ Pour les matériaux durs comme le granite ou la pierre naturelle
- ▶ Le disque à tronçonner diamanté économique pour tronçonner les matériaux durs
- ▶ Couronne de coupe rapportée directement par frittage
- ▶ * Avec bague de réduction
- ▶ ** Segments de coupe soudés au laser pour les gros diamètres

◀ للمواد الصلبة مثل الجرانيت والأحجار الطبيعية

◀ قرص القطع الماسي منخفض التكلفة الذي يحل لك مشكلات القطع في المواد الصلبة

◀ إطار قطع ملبد بشكل مباشر

◀ * مع حلقة تخفيض

◀ ** قطاعات قطع ماسية ملحومة بالليزر للأقطار الكبيرة



| Diamètre mm القطر مم | Alésage mm قطر التجويف مم | Largeur de coupe, mm عرض القطع مم | Hauteur de segment mm ارتفاع النطاق مم | Référence رقم الجزء | Type d'emballage نوع التعبئة | NPE : nombre de pièces par emballage كمية العبوة | UC : unité de commande أدنى كمية طلب | Code EAN 3165140... يا كود 3165140... | معلومات الطلب |
|---|-------------------------------------|--------------------------------------|---|------------------------|---------------------------------|--|---|--|---------------|
| Caractéristiques du produit خصائص المنتج | Informations concernant la commande | | | | | | | | |
| 300 | 20/25,40* | 3,1 | 10 | 2 608 602 602 | C1a | 1 | 1 | 581080 | |
| 350 | 20/25,40* | 3,1 | 10 | 2 608 602 603 | C1a | 1 | 1 | 581097 | |
| 400 | 20/25,40* | 3,2 | 10 | 2 608 602 604 | C1a | 1 | 1 | 581103 | |
| 450** | 25,40 | 3,6 | 10 | 2 608 602 605 | C1a | 1 | 1 | 581110 | |









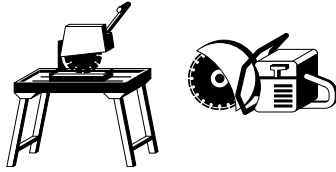

Disques à tronçonner diamantés spécial béton

pour scies à table et découpeuses thermiques

أقراص القطع الماسية Concrete

للمناشير الثابتة والمناشير العاملة بالوقود

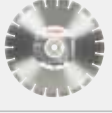

| | Best for    | Expert for    | Professional for    |
|---|--|---|--|
| Nouvelle désignation المسمى الجديد | Concrete | Concrete | Concrete |
| Ancienne désignation المسمى القديم | BPP | - | BPE |
| |  |  |  |
| Asphalte, revêtements en bitume الأسفلت، البيتومين | ○ | ○ | |
| Béton ancien الخرسانة القديمة | ● | ● | ● |
| Béton armé* الخرسانة المسلحة* | ● | ● | ○ |
| Béton cellulaire / thermopierre الخرسانة المسامية | ● | ● | ● |
| Béton frais (abrasif) الخرسانة الجديدة (الخشنة) | ○ | ○ | |
| Béton lavé الخرسانة المكشوفة | ● | ● | ● |
| Brique طوب | ○ | ○ | ○ |
| Brique silico-calcaire حجر جيرى | ○ | ○ | ○ |
| Chape en béton الإسمنت الممزوج بالجص | ● | ● | ● |
| Dalles de sol الأحجار المختلطة | ○ | ○ | ○ |
| Grès الحجر الرملي | ● | ● | |
| Grès cérame الخزف الحجري | ○ | ○ | ○ |
| Gypse الجبس | ● | ● | ○ |
| Mortier, enduit الملاط، الجص | ○ | ○ | ○ |
| Panneau de fibres à liant ciment لوح الفايبر الأسمنتي | ● | ● | ● |
| Pierre ponce أحجار الحفّاف | ● | ● | ● |
| Tuile الحجر الخيشي | ○ | ○ | ○ |
| Tuile de bordure (pierres artificielles) بلاط الرصف (الأحجار الاصطناعية) | ● | ● | ○ |
| Tuile en ardoise الصخر الصفائحي (أردواز) | ○ | ○ | ○ |
| Tuile en terre cuite الطوب الطفلي | ○ | ○ | ○ |

● parfaitement approprié ○ approprié

● مناسب بوجه خاص ○ مناسب

* Ne tronçonnez l'armature qu'avec l'autorisation d'un architecte.

* لا يجوز القطع في قضبان حديد التسليح إلا بعد الحصول على تصريح من المهندس الإنشائي.

Disques à tronçonner diamantés Best for Concrete

Best for Concrete الماسية

best  Concrete

- ▶ Idéals pour les bétons durs et armés
- ▶ Excellente vitesse de coupe grâce aux « speed stripes » permettant de réduire les frottements latéraux
- ▶ Hauteur de segment jusqu'à 15 mm pour une grande longévité, même dans les matériaux les plus exigeants
- ▶ Segments de coupe soudés au laser
- ▶ * Avec bague de réduction



◀ مثالية لجميع أنواع الخرسانة المصلدة والمسوحة

◀ سرعة قطع فائقة بفضل «أشرطة السرعة» التي تقلل الاحتكاك الجانبي

◀ ارتفاع القطاع حتى 15 مم لزيادة العمر الافتراضي حتى مع أصلد الخامات

◀ قطاعات قطع ماسية ملحومة بالليزر

◀ * مع حلقة تخفيض



| Caractéristiques du produit | خصائص المنتج | Informations concernant la commande | | | | | | معلومات الطلب |
|-----------------------------|------------------------------|---------------------------------------|---|------------------------|---------------------------------|---|---|----------------------------------|
| Diamètre mm القطر مم | Alésage mm قطر التجويف مم | Largeur de coupe, mm عرض القطاع مم | Hauteur de segment mm ارتفاع القطاع مم | Référence رقم الجزء | Type d'emballage نوع التغليف | NPPE : nombre de pièces par emballage كمية الجبة | UC : unité de commande أرسي كمية طلب | Code EAN 3165140... باركود |
| 300 | 20/25,40* | 2,8 | 15 | 2 608 602 657 | C1a | 1 | 1 | 581639 |
| 350 | 20/25,40* | 3,2 | 15 | 2 608 602 658 | C1a | 1 | 1 | 581646 |
| 400 | 20/25,40* | 3,2 | 12 | 2 608 602 659 | C1a | 1 | 1 | 581653 |
| 450 | 25,40 | 3,6 | 12 | 2 608 602 660 | C1a | 1 | 1 | 581660 |

Disques à tronçonner diamantés Expert for Concrete

Expert for Concrete الماسية

expert  Concrete

- ▶ Pour tous les types de béton, y compris le béton armé
- ▶ Grande longévité grâce à la hauteur de segment de 12 mm
- ▶ Segments de coupe soudés au laser
- ▶ * Avec bague de réduction



◀ لجميع أنواع الخرسانة بما في ذلك الخرسانة المسلحة

◀ عمرا افتراضي طويل بفضل ارتفاع القطاع البالغ 12 مم

◀ قطاعات قطع ماسية ملحومة بالليزر

◀ * مع حلقة تخفيض



| | | | | | | | | |
|-----|-----------|-----|----|---------------|-----|---|---|--------|
| 300 | 20/25,40* | 2,8 | 12 | 2 608 602 560 | C1a | 1 | 1 | 580663 |
| 350 | 20/25,40* | 3,2 | 12 | 2 608 602 561 | C1a | 1 | 1 | 580670 |
| 400 | 20/25,40* | 3,2 | 12 | 2 608 602 562 | C1a | 1 | 1 | 580687 |
| 450 | 25,40 | 3,6 | 12 | 2 608 602 563 | C1a | 1 | 1 | 580694 |

Disques à tronçonner diamantés Professional for Concrete

Professional for Concrete الماسية

professional  Concrete

- ▶ Le disque à tronçonner diamanté économique pour tronçonner le béton
- ▶ Segments de coupe soudés au laser
- ▶ * Avec bague de réduction



◀ قرص القطع الماسي منخفض التكلفة الذي يحل لك مشكلات القطع في الخرسانة

◀ قطاعات قطع ماسية ملحومة بالليزر

◀ * مع حلقة تخفيض









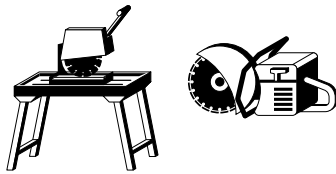







| | | | | | | | | |
|-----|-----------|-----|----|---------------|-----|---|---|--------|
| 300 | 20/25,40* | 2,8 | 10 | 2 608 602 543 | C1a | 1 | 1 | 576475 |
| 350 | 20/25,40* | 2,8 | 10 | 2 608 602 544 | C1a | 1 | 1 | 576482 |
| 400 | 20/25,40* | 3,2 | 10 | 2 608 602 545 | C1a | 1 | 1 | 576499 |
| 450 | 25,40 | 3,6 | 10 | 2 608 602 546 | C1a | 1 | 1 | 576505 |

Disques à tronçonner diamantés universels

pour scies à table et découpeuses thermiques



| Nouvelle désignation | Best for    | | Expert for    | | Professional for    | |
|---|--|--|--|--|--|--|
| | Universal+ Metal | Universal turbo | Universal | Universal turbo | Universal | Universal turbo |
| Ancienne désignation | UPP | UPP-T | UP | UP-T | UPE | UPE-T |
| |  |  |  |  |  |  |
| Asphalte, revêtements en bitume | ○ | ○ | | | | |
| Béton ancien | ● | ● | ● | ● | ○ | ○ |
| Béton armé* | ● | ● | ● | ● | ○ | ○ |
| Béton cellulaire / thermopierre | ● | ● | ● | ● | ● | ● |
| Béton frais (abrasif) | ○ | ○ | ○ | ○ | ○ | ○ |
| Béton lavé | ● | ● | ● | ● | ○ | ○ |
| Brique | ● | ● | ● | ● | ● | ● |
| Brique de chamotte | ○ | ○ | ○ | ○ | ○ | ○ |
| Brique recuite | ● | ● | ● | ● | ● | ● |
| Brique silico-calcaire | ● | ● | ● | ● | ● | ● |
| Carrelage céramique | | ○ | | ○ | | ○ |
| Chape en béton | ● | ● | ● | ● | ● | ● |
| Dalles de sol | ○ | ● | ○ | ○ | ○ | ○ |
| Granite | ○ | ○ | | | | |
| Grès | ● | ● | ● | ● | ● | ● |
| Grès cérame | ○ | ○ | ○ | | | |
| Gypse | ● | ● | ● | ● | ○ | ○ |
| Marbre | ○ | ○ | | ○ | | |
| Métaux | ● | | | | | |
| Mortier, enduit | ● | ● | ● | ● | ● | |
| Panneau de fibres à liant ciment | ● | ● | ○ | ● | ○ | ○ |
| Pierre naturelle | ○ | ○ | ○ | ○ | | |
| Pierre ponce | ○ | ○ | ○ | ○ | ● | ● |
| Porphyre | ○ | ○ | ○ | ○ | | |
| Terrazzo | ● | ● | ● | ● | ○ | ○ |
| Tuile | ● | ● | ● | ● | ○ | ○ |
| Tuile en ardoise | ○ | ○ | ○ | ○ | ○ | ○ |
| Tuile en terre cuite, brique creuse | ● | ● | ● | ○ | ○ | ○ |
| Tuiles de bordure (pierres artificielles) | ● | ● | ● | ● | ● | ● |









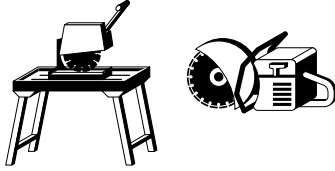





● parfaitement approprié ○ approprié

* Ne tronçonnez l'armature qu'avec l'autorisation d'un architecte.

أقراص القطع الماسية

للمناشير الثابتة والمناشير العاملة بالوقود



| Best for    | | Expert for    | | Professional for    | | المسمى الجديد |
|--|---|--|---|---|--|---------------------------------|
| Universal+ Metal | Universal turbo | Universal | Universal turbo | Universal | Universal turbo | |
| UPP | UPP-T | UP | UP-T | UPE | UPE-T | |
|  |  |  |  |  |  | |
| ○ | ○ | | | | | الأسفلت، البيتومين |
| ● | ● | ● | ● | ● | ● | الخرسانة، القديمة |
| ● | ● | ○ | ● | ○ | ○ | الخرسانة، المسلحة* |
| | ○ | | ○ | | ○ | الخرسانة المسامية |
| ● | ● | ● | ○ | ○ | ○ | الخرسانة، الجديدة (الخشنة) |
| ● | ● | ● | ● | ● | ● | الخرسانة المكشوفة |
| ○ | ● | ○ | ○ | ○ | ○ | طوب |
| ○ | ○ | ○ | ○ | ○ | ○ | بلاط التسقيف |
| ● | ● | ● | ● | ○ | ○ | القرميد |
| ● | ● | ● | ● | ○ | ○ | حجر جبسي |
| ● | ● | ● | ● | ○ | ○ | بلاط السيراميك |
| ○ | ○ | | | | | الإسمنت الممزوج بالجص |
| ● | ● | ● | ● | ○ | ○ | الأحجار المختلطة |
| ● | ● | ● | ● | ● | ● | جرانيت |
| ○ | ○ | ○ | ○ | ○ | ○ | الحجر الرملي |
| ● | | | | | | الخرزف الحجري |
| ● | ● | ● | ● | ● | | الجبس |
| ○ | ○ | ○ | ○ | | | الرخام |
| ● | ● | ● | ● | ● | ● | المعادن |
| ● | ● | ● | ● | ● | ● | الملاط، الجص |
| ○ | ○ | ○ | ○ | | | لوح الفايبر الأسمنتي |
| ○ | ○ | ○ | ○ | ● | ● | الأحجار الطبيعية |
| ● | ● | ● | ● | ○ | ○ | أحجار الخفاف |
| ● | ● | ● | ● | ● | ● | صخر البورفيرى |
| ● | ● | ● | ● | ● | ● | تيرازو |
| ○ | ○ | ○ | ○ | ○ | ○ | الحجر الخبثي |
| ○ | ○ | ○ | ○ | ○ | ○ | الصخر الصفائحي (أردواز) |
| ○ | ○ | ○ | ○ | | | الطوب الطفلي، الطوب المفرغ |
| ● | ● | ● | ● | ○ | ○ | بلاط الرصف (الأحجار الاصطناعية) |

● مناسب بوجه خاص ○ مناسب

* لا يجوز القطع في قضبان حديد التسليح إلا بعد الحصول على تصريح من المهندس الإنشائي.

Disques à tronçonner diamantés Best for Universal and Metal**أقراص القطع الماسية Best for Universal and Metal**best **Universal+Metal**

- ▶ Idéals pour les matériaux de construction les plus courants, notamment le béton, la maçonnerie, la tuile, le granit, les tuyaux en fonte et les métaux
- ▶ Excellente vitesse de coupe grâce aux « speed stripes » permettant de réduire les frottements latéraux
- ▶ Hauteur de segment jusqu'à 15 mm pour une grande longévité, même dans les matériaux les plus exigeants
- ▶ * Avec bague de réduction

- ◀ مثالي لخامات البناء العامة مثل الخرسانة وأحجار البناء والقراميد والجرانيت ومواسير حديد الزهر والمعدن
- ◀ سرعة قطع فائقة بفضل «أشرطة السرعة» التي تقلل الاحتكاك الجانبي
- ◀ ارتفاع القطاع حتى 15 مم لزيادة العمر الافتراضي حتى مع أصلد الخامات
- ◀ * مع حلقة تخفيض



| Caractéristiques du produit | | خصائص المنتج | | Informations concernant la commande | | | معلومات الطلب | | | |
|-----------------------------|------------|----------------|---------------|-------------------------------------|------------------|-----------|------------------|---------------------------------------|------------------------|------------|
| Diamètre mm | Alésage mm | قطر التجويف mm | عرض القطاع mm | Hauteur de segment mm | ارتفاع القطاع mm | Référence | Type d'emballage | NPPE : nombre de pièces par emballage | UC : unité de commande | Code EAN |
| 300 | 20/25,40* | 2,8 | 15 | 2 608 602 667 | C1a | 1 | 1 | 581738 | | 3165140... |
| 350 | 20/25,40* | 3,2 | 15 | 2 608 602 668 | C1a | 1 | 1 | 581745 | | 3165140... |
| 400 | 20/25,40* | 3,2 | 12 | 2 608 602 669 | C1a | 1 | 1 | 581752 | | 3165140... |
| 450 | 25,40 | 3,6 | 12 | 2 608 602 670 | C1a | 1 | 1 | 581769 | | 3165140... |

Disques à tronçonner diamantés Best for Universal Turbo**أقراص القطع الماسية Best for Universal Turbo**best **Universal**

- ▶ Excellentes performances de coupe dans tous les matériaux de construction, permet d'obtenir des arêtes de coupe nettes sans éclats grâce à la couronne de coupe continue crénelée
- ▶ Notre meilleur disque à sectionner diamanté Turbo
- ▶ Couronne de coupe frittée
- ▶ * Avec bague de réduction

- ◀ أداء قطع فائق في جميع خامات البناء، مناسب بشكل خاص لحواف قطع نظيفة بدون كسور في الخامات وذلك بفضل إطار القطاع المتواصل
- ◀ أفضل قرص قطع ماسي توربيني لدينا
- ◀ إطار قطع ملبد
- ◀ * مع حلقة تخفيض



| | | | | | | | | |
|-----|-----------|-----|----|---------------|-----|---|---|--------|
| 300 | 20/25,40* | 3,0 | 15 | 2 608 602 677 | C1a | 1 | 1 | 581837 |
| 350 | 20/25,40* | 3,2 | 15 | 2 608 602 678 | C1a | 1 | 1 | 581844 |

Disques à tronçonner diamantés Expert for Universal

أقراص القطع الماسية Expert for Universal

expert  Universal

- ▶ Le disque universel pour tous les matériaux de construction. La parfaite adéquation entre longévité (hauteur de segment de 12 mm) et performances de coupe garantit un tronçonnage sans problème
- ▶ Segments de coupe soudés au laser
- ▶ * Avec bague de réduction

- ◀ قدرة على قطع جميع خامات مواقع البناء والتشييد. التوليفة الناجحة بين طول العمر بفضل ارتفاع القطاع البالغ 12 مم وكفاءة الأداء تتيح قطعاً بلا عناء.
- ◀ قطاعات قطع ماسية ملحومة بالليزر
- ◀ * مع حلقة تخفيض



| Diamètre mm القطر مم | Alésage mm قطر التجويف مم | Largeur de coupe mm عرض القطع مم | Hauteur de segment mm ارتفاع القطاع مم | Référence رقم الجزء | Type d'emballage نوع التغليف | NPE : nombre de pièces par emballage كمية العبوة | UC : unité de commande أدنى كمية طلب | Code EAN 3165140... باركود |
|---|-------------------------------------|-------------------------------------|---|------------------------|---------------------------------|---|---|----------------------------------|
| Caractéristiques du produit خصائص المنتج | Informations concernant la commande | | | معلومات الطلب | | | | |
| 300 | 20/25,40* | 2,8 | 12 | 2 608 602 570 | C1a | 1 | 1 | 580762 |
| 350 | 20/25,40* | 3,2 | 12 | 2 608 602 571 | C1a | 1 | 1 | 580779 |
| 400 | 20/25,40* | 3,2 | 12 | 2 608 602 572 | C1a | 1 | 1 | 580786 |
| 450 | 25,40 | 3,6 | 12 | 2 608 602 573 | C1a | 1 | 1 | 580793 |

Disques à tronçonner diamantés Expert for Universal Turbo

أقراص القطع الماسية Expert for Universal Turbo

expert  Universal

- ▶ Le disque universel pour tous les matériaux de construction. La parfaite adéquation entre longévité (hauteur de segment de 12 mm) et performances de coupe garantit un tronçonnage sans problème
- ▶ Segments de coupe soudés au laser
- ▶ * Avec bague de réduction

- ◀ قدرة على قطع جميع خامات مواقع البناء والتشييد. التوليفة الناجحة بين طول العمر بفضل ارتفاع القطاع البالغ 12 مم وكفاءة الأداء تتيح قطعاً بلا عناء.
- ◀ قطاعات قطع ماسية ملحومة بالليزر
- ◀ * مع حلقة تخفيض



| | | | | | | | | |
|-----|-----------|-----|----|---------------|-----|---|---|--------|
| 300 | 20/25,40* | 2,2 | 12 | 2 608 602 579 | C1a | 1 | 1 | 580854 |
| 350 | 20/25,40* | 2,2 | 12 | 2 608 602 580 | C1a | 1 | 1 | 580861 |

Disques à tronçonner diamantés Professional for Universal

أقراص القطع الماسية Professional for Universal

professional  Universal

- ▶ La solution économique pour tronçonner tous les matériaux de construction
- ▶ Segments de coupe frittés
- ▶ * Avec bague de réduction
- ▶ ** Segments de coupe soudés au laser pour les gros diamètres

- ◀ قرص القطع الماسي منخفض التكلفة يحل جميع مشكلاتك في أي خامّة بناء
- ◀ قطع ماسية ملبدة
- ◀ * مع حلقة تخفيض
- ◀ ** قطع ماسية ملحومة بالليزر للأقطار الكبيرة



| Diamètre mm القطر مم | Alésage mm قطر التجويف مم | Largeur de coupe, mm عرض القطع مم | Hauteur de segment mm ارتفاع القطع مم | Référence رقم الجزء | Type d'emballage نوع التغليف | NPPF : nombre de pièces par emballage كمية العبوة | UC : unité de commande إحدى كمية طلب | Code EAN 3165140... باركود |
|---|------------------------------|--------------------------------------|--|-------------------------------------|---------------------------------|---|---|----------------------------------|
| Caractéristiques du produit خصائص المنتج | | | | Informations concernant la commande | | | معلومات الطلب | |
| 300 | 20/25,40* | 3,1 | 10 | 2 608 602 548 | C1a | 1 | 1 | 576529 |
| 350 | 20/25,40* | 3,1 | 10 | 2 608 602 549 | C1a | 1 | 1 | 576536 |
| 400** | 20/25,40* | 3,2 | 10 | 2 608 602 550 | C1a | 1 | 1 | 576543 |
| 450** | 25,40 | 3,6 | 10 | 2 608 602 551 | C1a | 1 | 1 | 576550 |

Disques à tronçonner diamantés Professional for Universal Turbo

أقراص القطع الماسية Professional for Universal Turbo

professional  Universal

- ▶ La solution économique pour tronçonner tous les matériaux de construction avec des bords de coupe nets
- ▶ Couronne de coupe frittée
- ▶ * Avec bague de réduction

- ◀ الحل الأقل تكلفة لجميع مشكلات خامات البناء مع حواف قطع نظيفة
- ◀ إطار قطع ملبد
- ◀ * مع حلقة تخفيض



| | | | | | | | | |
|-----|-----------|---|----|---------------|-----|---|---|--------|
| 300 | 20/25,40* | 3 | 10 | 2 608 602 586 | C1a | 1 | 1 | 580922 |
| 350 | 20/25,40* | 3 | 10 | 2 608 602 587 | C1a | 1 | 1 | 580939 |

Disques à tronçonner diamantés spécial marbre pour scies à table

أقراص القطع الماسية للمناشير الثابتة



| | | Best for  |
|----------------------------------|----------------------|--|
| Nouvelle désignation | المسمى الجديد | Marble |
| Ancienne désignation | المسمى القديم | MPP |
| | |  |
| Brique silico-calcaire | حجر جيري | ● |
| Grès | الحجر الرملي | ○ |
| Marbre | الرخام | ● |
| Panneau de fibres à liant ciment | لوح الفايبر الأسمنتي | ○ |
| Plâtre, plaques de plâtre | الجص، لوح جصي | ● |
| Plexiglas | برسيكس | ● |

● parfaitement approprié ○ approprié

● مناسب بوجه خاص ○ مناسب

Disques à tronçonner diamantés Best for Marble

أقراص القطع الماسية Best for Marble

best  Marble



- ▶ Pour les exigences élevées en termes de vitesse et de qualité de coupe
- ▶ Bords nets, sans éclats, dans le marbre, la brique silico-calcaire et le plexiglas grâce à la couronne de coupe à revêtement galvanique
- ▶ * Avec bague de réduction

◀ لسرعة وجودة قطع فائقة

◀ حواف قطع نظيفة تماماً بدون كسور في الخامات مع الرخام والحجر الجيري والبرسيكس بفضل إطار القطع المطلي كهربائياً.

◀ * مع حلقة تخفيض



| Caractéristiques du produit | Informations concernant la commande | | | | معلومات الطلب | | | |
|-----------------------------|-------------------------------------|---------------------------------------|---|------------------------|---------------------------------|--|---|--|
| خصائص المنتج | نوع التعبئة | | | | أدنى كمية طلب | | | |
| Diamètre mm القطر مع | Alésage mm قطر التجويف مع | Largueur de coupe, mm عرض القطع مع | Hauteur de segment mm ارتفاع القطاع مع | Référence رقم الجزء | Type d'emballage نوع التعبئة | NPE : nombre de pièces par emballage كمية الحبة | UC : unité de commande أدنى كمية طلب | Code EAN 3165140... يا كود 3165140... |

Disques à tronçonner diamantés livrés en double-pack pour rainureuses

أقراص القطع الماسية بعبوة مزدوجة لأدوات تحزيز الجدران

| | | | | | | | | |
|-----|--------|-----|---|---------------|-----|---|---|--------|
| 300 | 25,40* | 2,6 | 5 | 2 608 602 701 | C1c | 1 | 1 | 586894 |
| 350 | 25,40* | 2,6 | 5 | 2 608 602 702 | C1a | 1 | 1 | 586900 |

La nouvelle gamme diamant est livrable à partir de mars 2011

ملحقات بوش 11-12









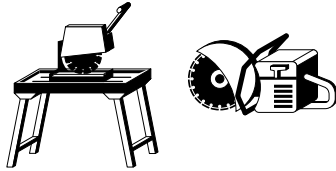



يتوافر الطقم الماسي الجديد بدءاً من مارس 2011

Accessoires Bosch 11-12

Disques à tronçonner diamantés spécial matériaux abrasifs et asphalte





pour scies à table et découpeuses thermiques



| | Best for    | Expert for    | Professional for    |
|---|--|---|--|
| Nouvelle désignation | Abrasive | Abrasive | Abrasive |
| Ancienne désignation | WPP | | WPE |
| |  |  |  |
| Asphalte, revêtements en bitume | ○ | ○ | ○ |
| Béton cellulaire / thermopierre | ● | ● | |
| Béton frais (abrasif) | ● | ● | ● |
| Brique | ● | ● | ○ |
| Brique recuite | ○ | ○ | ○ |
| Chape en béton | ● | ● | ○ |
| Grès | ● | ● | ● |
| Mortier, enduit | ● | ● | ○ |
| Pierre calcaire, brique silico-calcaire | ● | ● | ● |
| Pierre ponce | ● | ● | ○ |
| Plâtre, plaques de plâtre | ● | ● | |
| Tuile en terre cuite, brique creuse | ● | ● | ● |

● parfaitement approprié ○ approprié





| | Professional for    |
|---------------------------------|--|
| Nouvelle désignation | Asphalt |
| Ancienne désignation | – |
| |  |
| Asphalte, revêtements en bitume | ● |
| Asphalte sur béton | ○ |
| Béton frais (abrasif) | ● |

● parfaitement approprié ○ approprié

أقراص القطع الماسية Asphalt و Abrasive

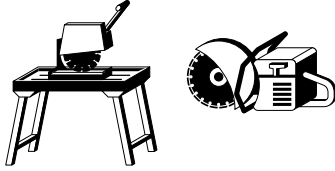
للمناشير الثابتة والمناشير العاملة بالوقود



| Best for    | Expert for    | Professional for    | |
|--|--|--|-----------------------------------|
| Abrasive | Abrasive | Abrasive | المسمى الجديد |
| WPP | | WPE | المسمى القديم |
|  |  |  | |
| ○ | ○ | ○ | الأسفلت، البيتومين |
| ● | ● | ○ | الخرسانة المسامية |
| ● | ● | ● | الخرسانة، الجديدة (الخشنة) |
| ○ | ○ | ○ | طوب |
| ● | ● | ● | القرميد |
| ● | ● | ● | الإسمنت الممزوج بالجبس |
| ● | ● | ○ | الحجر الرملي |
| ● | ● | ● | الملاط، الجص |
| ● | ● | ● | الحجر الجيري، الحجر الرملي الجيري |
| ● | ● | ○ | أحجار الخفاف |
| ● | ● | ● | الجص، لوح جصي |
| ● | ● | ○ | الطوب الطفلي، الطوب المفرغ |

● مناسب بوجه خاص ○ مناسب



| Professional for    | |
|--|----------------------------|
| Asphalt | المسمى الجديد |
| – | المسمى القديم |
|  | |
| ● | الأسفلت، البيتومين |
| ○ | أسفلت على أساس خرسانة |
| ● | الخرسانة، الجديدة (الخشنة) |

● مناسب بوجه خاص ○ مناسب

Disques à tronçonner diamantés Best for Abrasive

أقراص القطع الماسية Best for Abrasive

best  Abrasive

- ▶ Pour tous les matériaux les plus tendres et abrasifs tels que le béton frais, le grès ou les briques silico-calcaires. Le liant dur résiste à la contrainte des matériaux abrasifs et permet une longévité maximale grâce à la hauteur de segment de jusqu'à 15 mm
- ▶ Excellente vitesse de coupe grâce aux « speed stripes » permettant de réduire les frottements latéraux
- ▶ Segments de coupe soudés au laser
- ▶ * Avec bague de réduction

- ◀ لجميع الخامات الخشنة والناعمة مثل الخرسانة الطازجة والحجر الرملي والحجر الجيري. فالتركيبية الصلدة تقاوم معدلات التحميل الناتجة عن الخامات الخشنة وتضمن أطول عمر افتراضي مع قطاع استخدام بارتفاع يصل إلى 15 مم
- ◀ سرعة قطع فائقة بفضل «أشرطة السرعة» التي تقلل الاحتكاك الجانبي
- ◀ قطاعات ماسية ملحومة بالليزر
- ◀ * مع حلقة تخفيض



| Diamètre mm القطر مم | Alésage mm قطر التجويف مم | Largeur de coupe, mm عرض القطع مم | Hauteur de segment mm ارتفاع القطاع مم | Référence رقم الجزء | Type d'emballage نوع التعبئة | NPPF : nombre de pièces par emballage كمية العبوة | UC : unité de commande أدنى كمية طلب | Code EAN 3165140... يا كود |
|---|------------------------------|--------------------------------------|---|--|---------------------------------|--|---|----------------------------------|
| Caractéristiques du produit خصائص المنتج | | | | Informations concernant la commande معلومات الطلب | | | | |
| 300 | 20/25,40* | 2,8 | 15 | 2 608 602 685 | C1a | 1 | 1 | 581912 |
| 350 | 20/25,40* | 3,2 | 15 | 2 608 602 686 | C1a | 1 | 1 | 581929 |
| 400 | 20/25,40* | 3,2 | 12 | 2 608 602 687 | C1a | 1 | 1 | 581936 |
| 450 | 25,40 | 3,6 | 12 | 2 608 602 688 | C1a | 1 | 1 | 581943 |

Disques à tronçonner diamantés Expert for Abrasive

أقراص القطع الماسية Expert for Abrasive

expert  Abrasive

- ▶ Pour tous les matériaux les plus tendres et abrasifs tels que le béton frais, le grès ou les briques silico-calcaires. Le liant dur résiste à la contrainte des matériaux abrasifs et permet une longévité maximale grâce à la hauteur de segment de jusqu'à 12 mm
- ▶ Segments de coupe soudés au laser
- ▶ * Avec bague de réduction

- ◀ لجميع الخامات الخشنة والناعمة مثل الخرسانة الطازجة والحجر الرملي والحجر الجيري. فالتركيبية الصلدة تقاوم معدلات التحميل الناتجة عن الخامات الخشنة وتضمن أطول عمر افتراضي مع قطاع استخدام بارتفاع يصل إلى 12 مم
- ◀ قطاعات قطع ماسية ملحومة بالليزر
- ◀ * مع حلقة تخفيض



| | | | | | | | | |
|-----|-----------|-----|----|---------------|-----|---|---|--------|
| 300 | 20/25,40* | 2,8 | 12 | 2 608 602 611 | C1a | 1 | 1 | 581172 |
| 350 | 20/25,40* | 3,2 | 12 | 2 608 602 612 | C1a | 1 | 1 | 581189 |
| 400 | 20/25,40* | 3,2 | 12 | 2 608 602 613 | C1a | 1 | 1 | 581196 |
| 450 | 25,40 | 3,6 | 12 | 2 608 602 614 | C1a | 1 | 1 | 581202 |

Disques à tronçonner diamantés Professional for Abrasive

أقراص القطع الماسية Professional for Abrasive

professional Abrasive



- ▶ La solution économique pour les matériaux tendres et abrasifs
- ▶ Segments de coupe frittés
- ▶ * Avec bague de réduction
- ▶ ** Segments de coupe soudés au laser pour les gros diamètres

◀ الحل منخفض التكلفة للمخامات الخشنة والناعمة

◀ قطاعات قطع ماسية ملبدة

◀ * مع حلقة تخفيض

◀ ** قطاعات قطع ماسية ملحومة بالليزر للأقطار الكبيرة



| Diamètre mm القطر مع | Alésage mm قطر التجويف مع | Largeur de coupe, mm عرض القطع مع | Hauteur de segment mm ارتفاع القطاع مع | Référence رقم الجزء | Type d'emballage نوع التغليف | NPPE : nombre de pièces par emballage كمية العبوة | UC : unité de commande أدنى كمية طلب | Code EAN 3165140... باركود |
|---|------------------------------|--------------------------------------|---|-------------------------------------|---------------------------------|---|---|----------------------------------|
| Caractéristiques du produit خصائص المنتج | | | | Informations concernant la commande | | | معلومات الطلب | |
| 300 | 20/25,40* | 2,8 | 10 | 2 608 602 620 | C1a | 1 | 1 | 581264 |
| 350 | 20/25,40* | 2,8 | 10 | 2 608 602 621 | C1a | 1 | 1 | 581271 |
| 400** | 20/25,40* | 3,2 | 12 | 2 608 602 622 | C1a | 1 | 1 | 581288 |
| 450** | 25,40 | 3,6 | 12 | 2 608 602 623 | C1a | 1 | 1 | 581295 |

Disques à tronçonner diamantés Professional for Asphalt

أقراص القطع الماسية Professional for Asphalt

professional Asphalt



- ▶ Idéals pour l'asphalte
- ▶ Les segments de protection profonds empêchent une usure prématurée de la jante et garantissent une longévité maximum
- ▶ Segments de coupe soudés au laser
- ▶ * Avec bague de réduction

◀ مثالي للأسفلت

◀ قطاعات واقية عميقة تحمي من التآكل المبكر للنصل الأساسي لعمر افتراضي طويل.

◀ قطاعات قطع ماسية ملحومة بالليزر

◀ * مع حلقة تخفيض









| | | | | | | | | |
|-----|-----------|-----|---|---------------|-----|---|---|--------|
| 300 | 20/25,40* | 2,8 | 8 | 2 608 602 624 | C1a | 1 | 1 | 581301 |
| 350 | 20/25,40* | 3,2 | 8 | 2 608 602 625 | C1a | 1 | 1 | 581318 |
| 400 | 20/25,40* | 3,6 | 8 | 2 608 602 626 | C1a | 1 | 1 | 581325 |

Disques à tronçonner diamantés spécial béton pour scies à sol

أقراص القطع الماسية Concrete لقواطع الوصلات



| | Best for    | Expert for    | Professional for    |
|--|--|--|--|
| Nouvelle désignation المسمى الجديد | Concrete | Concrete | Concrete |
| Ancienne désignation المسمى القديم | BPP | | BPE |
| |  |  |  |
| Asphalte, revêtements en bitume الأسفلت، البيتومين | ○ | ○ | |
| Béton ancien الخرسانة القديمة | ● | ● | ● |
| Béton armé* الخرسانة المسلحة* | ● | ● | ○ |
| Béton cellulaire / thermopierre الخرسانة المسامية | ● | ● | ● |
| Béton frais (abrasif) الخرسانة الجديدة (الخشنة) | ○ | ○ | ○ |
| Béton lavé الخرسانة المكشوفة | ● | ● | ● |
| Chape en béton الإسمنت الممزوج بالحصص | ● | ● | ● |
| Dalles de sol الأحجار المختلطة | ○ | ○ | ○ |
| Grès الحجر الرملي | ● | ● | |
| Tuiles de bordure (pierres artificielles) بلاط الرصف (الأحجار الاصطناعية) | ● | ● | |

● parfaitement approprié ○ approprié

*Ne tronçonnez l'armature qu'avec l'autorisation d'un architecte.

● مناسب بوجه خاص ○ مناسب

* لا يجوز القطع في قضبان حديد التسليح إلا بعد الحصول على تصريح من المهندس الإنشائي.

Disques à tronçonner diamantés Best for Concrete

أقراص القطع الماسية Best for Concrete

best  Concrete

- ▶ Idéals pour les bétons durs et armés
- ▶ Excellente vitesse de coupe grâce aux « speed stripes » permettant de réduire les frottements latéraux
- ▶ Hauteur de segment jusqu'à 15 mm pour une grande longévité, même dans les matériaux les plus exigeants
- ▶ Segments de coupe soudés au laser
- ▶ * Avec bague de réduction

◀ مثالية لجميع أنواع الخرسانة المصلدة والمسوحة

◀ سرعة قطع فائقة بفضل «أشرطة السرعة» التي تقلل الاحتكاك الجانبي

◀ ارتفاع القطاع حتى 15 مم لزيادة العمر الافتراضي حتى مع أصلد الخامات

◀ قطاعات قطع ماسية ملحومة بالليزر

◀ * مع حلقة تخفيض



| Diamètre mm القطر مم | Alésage mm قطر التجويف مم | Largeur de coupe mm عرض القطع مم | Hauteur de segment mm ارتفاع القطاع مم | Référence رقم الجزء | Type d'emballage نوع التعبئة | NPPF : nombre de pièces par emballage كمية العبوة | UC : unité de commande إحدى كمية طلب | Code EAN 3165140... يا كود 3165140... |
|---|------------------------------|-------------------------------------|---|-------------------------------------|---------------------------------|---|---|--|
| Caractéristiques du produit خصائص المنتج | | | | Informations concernant la commande | | | معلومات الطلب | |
| 300 | 20/25,40* | 2,8 | 15 | 2 608 602 657 | C1a | 1 | 1 | 581639 |
| 350 | 20/25,40* | 3,2 | 15 | 2 608 602 658 | C1a | 1 | 1 | 581646 |
| 400 | 20/25,40* | 3,2 | 12 | 2 608 602 659 | C1a | 1 | 1 | 581653 |
| 450 | 25,40 | 3,6 | 12 | 2 608 602 660 | C1a | 1 | 1 | 581660 |
| 500 | 25,40 | 3,6 | 10 | 2 608 602 710 | C1a | 1 | 1 | 587044 |

Disques à tronçonner diamantés Expert for Concrete

أقراص القطع الماسية Expert for Concrete

expert  Concrete

- ▶ Pour tous les types de béton, y compris le béton armé
- ▶ Grande longévité grâce à la hauteur de segment de 12 mm
- ▶ Segments de coupe soudés au laser
- ▶ * Avec bague de réduction

◀ لجميع أنواع الخرسانة بما في ذلك الخرسانة المسلحة

◀ عمرا افتراضي طويل بفضل ارتفاع القطاع البالغ 12 مم

◀ قطاعات قطع ماسية ملحومة بالليزر

◀ * مع حلقة تخفيض



| | | | | | | | | |
|-----|-----------|-----|----|---------------|-----|---|---|--------|
| 300 | 20/25,40* | 2,8 | 12 | 2 608 602 560 | C1a | 1 | 1 | 580663 |
| 350 | 20/25,40* | 3,2 | 12 | 2 608 602 561 | C1a | 1 | 1 | 580670 |
| 400 | 20/25,40* | 3,2 | 12 | 2 608 602 562 | C1a | 1 | 1 | 580687 |
| 450 | 25,40 | 3,6 | 12 | 2 608 602 563 | C1a | 1 | 1 | 580694 |
| 500 | 25,40 | 3,6 | 10 | 2 608 602 711 | C1a | 1 | 1 | 587051 |

Disques à tronçonner diamantés Professional for Concrete

أقراص القطع الماسية Professional for Concrete

professional  Concrete

- ▶ Le disque à tronçonner diamanté économique pour tronçonner le béton
- ▶ Segments de coupe soudés au laser
- ▶ * Avec bague de réduction

- ◀ قرص القطع الماسي منخفض التكلفة الذي يحل لك مشكلات القطع في الخرسانة
- ◀ قطاعات قطع ماسية ملحومة بالليزر
- ◀ * مع حلقة تخفيض



| Diamètre mm القطر مم | Alésage mm قطر التجويف مم | Largeur de coupe, mm عرض القطع مم | Hauteur de segment mm ارتفاع القطاع مم | Référence رقم الجزء | Type d'emballage نوع التعبئة | NPE : nombre de pièces par emballage كمية العبوة | UC : unité de commande أدنى كمية طلب | Code EAN 3165140... يا كود 3165140... |
|---|------------------------------|--------------------------------------|---|-------------------------------------|---------------------------------|--|---|--|
| Caractéristiques du produit خصائص المنتج | | | | Informations concernant la commande | | | معلومات الطلب | |
| 300 | 20/25,40* | 2,8 | 10 | 2 608 602 543 | C1a | 1 | 1 | 576475 |
| 350 | 20/25,40* | 2,8 | 10 | 2 608 602 544 | C1a | 1 | 1 | 576482 |
| 400 | 20/25,40* | 3,2 | 10 | 2 608 602 545 | C1a | 1 | 1 | 576499 |
| 450 | 25,40 | 3,6 | 10 | 2 608 602 546 | C1a | 1 | 1 | 576505 |
| 500 | 25,40 | 3,6 | 10 | 2 608 602 712 | C1a | 1 | 1 | 587068 |

Disques à tronçonner diamantés spécial asphalte

pour scies à sol

أقراص القطع الماسية Asphalt لقواطع الوصلات



| | Best for    | Professional for    |
|---|--|--|
| Nouvelle désignation المسمى الجديد | Asphalt | Asphalt |
| Ancienne désignation المسمى القديم | APP | – |
| |  |  |
| Asphalte, revêtements en bitume الأسفلت، البيتومين | ● | ● |
| Asphalte sur béton أسفلت على أساس خرسانة | ● | ○ |
| Béton frais (abrasif) الخرسانة الجديدة (الخشنة) | ● | ● |

● parfaitement approprié ○ approprié

● مناسب بوجه خاص ○ مناسب

Disques à tronçonner diamantés Best for Asphalt

أقراص القطع الماسية Best for Asphalt

best for Asphalt



- ▶ Idéals pour tronçonner de l'asphalte et de l'asphalte sur du béton. Permet aussi de tronçonner du béton frais
- ▶ Les segments de protection empêchent une usure prématurée de la jante et garantissent une longévité maximum
- ▶ Les diamants disposés en rangées garantissent une excellente qualité de coupe
- ▶ Segments de coupe soudés au laser
- ▶ * Avec bague de réduction

◀ مثالية لقطع الأسفلت والأسفلت فوق الخرسانة. وتناسب أيضا قطع الخرسانة الطازجة

◀ قطاعات واقية تحمي من التآكل المبكر للنصل الأساسي وتضمن أطول عمر افتراضي.

◀ جزئيات ماس مرتبة في صف لضمان أداء فائق

◀ قطاعات ماسية ملحومة بالليزر

◀ * مع حلقة تخفيض



| Diamètre mm القطر مم | Alésage mm قطر التجويف مم | Largeur de coupe, mm عرض القطع مم | Hauteur de segment mm ارتفاع النطاق مم | Référence رقم الجزء | Type d'emballage نوع التعبئة | NPE : nombre de pièces par emballage كمية عبوة البيع | UC : unité de commande إحدى كمية طلب | Code EAN 3165140... يا كود 3165140... |
|---|------------------------------|--------------------------------------|---|-------------------------------------|---------------------------------|---|---|--|
| Caractéristiques du produit خصائص المنتج | | | | Informations concernant la commande | | | معلومات الطلب | |
| 300 | 30/25,40* | 3,2 | 8 | 2 608 602 515 | C1a | 1 | 1 | 545792 |
| 350 | 30/25,40* | 3,2 | 8 | 2 608 602 516 | C1a | 1 | 1 | 545808 |
| 400 | 30/25,40* | 3,2 | 8 | 2 608 602 517 | C1a | 1 | 1 | 545815 |
| 450 | 30/25,40* | 3,2 | 8 | 2 608 602 518 | C1a | 1 | 1 | 545822 |
| 500 | 30/25,40* | 3,6 | 8 | 2 608 602 519 | C1a | 1 | 1 | 545839 |

Disques à tronçonner diamantés Professional for Asphalt

أقراص القطع الماسية Professional for Asphalt

professional for Asphalt



- ▶ Idéals pour l'asphalte
- ▶ Les segments de protection profonds empêchent une usure prématurée de la jante et garantissent une longévité maximum
- ▶ Segments de coupe soudés au laser
- ▶ * Avec bague de réduction

◀ مثالي للأسفلت

◀ قطاعات واقية عميقة تحمي من التآكل المبكر للنصل الأساسي لعمر افتراضي طويل.

◀ قطاعات قطع ماسية ملحومة بالليزر

◀ * مع حلقة تخفيض



| | | | | | | | | |
|-----|-----------|-----|---|---------------|-----|---|---|--------|
| 300 | 20/25,40* | 2,8 | 8 | 2 608 602 624 | C1a | 1 | 1 | 581301 |
| 350 | 20/25,40* | 3,2 | 8 | 2 608 602 625 | C1a | 1 | 1 | 581318 |
| 400 | 20/25,40* | 3,6 | 8 | 2 608 602 626 | C1a | 1 | 1 | 581325 |
| 450 | 25,40 | 3,2 | 8 | 2 608 602 627 | C1a | 1 | 1 | 581332 |
| 500 | 25,40 | 3,6 | 8 | 2 608 602 628 | C1a | 1 | 1 | 581349 |

القطع الماسي والتجليخ والثقب | عرض عام | 179

Glissières de guidage

avec raccord d'aspiration

أدلة قطع

بمنفذ لشفط الغبار

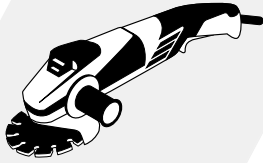
Diamètre mm
القطر ممRéférence
رقم الجزء

Outils adaptés

الماكينات المناسبة

Glissières de guidage avec raccord d'aspiration pour tronçonnage – fixation sans outil

أدلة قطع بمنفذ لشفط الغبار – بدون أدوات

| | | |
|---|-----|---------------|
| GWS 5-100 (0 601 376 0..) | 100 | 1 619 P06 514 |
| GWS 5-115 (0 601 376 2..) | 115 | |
| GWS 6-100/GWS 670 (0 601 375 0..) | 125 | |
| GWS 6-100 E (0 601 375 7..) | | |
| GWS 6-115 (0 601 375 0..) | | |
| GWS 6-115 E (0 601 375 7..; 0 601 375 9..; 0 601 375 5..) | | |
| GWS 6-125 (0 601 375 1..) | | |
| GWS 6-125 E (0 601 375 9..) | | |
| GWS 580 (0 601 376 0..) | | |
| GWS 780 C (0 601 377 56.) | | |
| GWS 850 C (0 601 377 5..; 0 601 377 7..; 0 601 377 9..) | | |
| GWS 850 CE (0 601 377 7..; 0 601 377 9..) | | |
| GWS 8-14 (0601 820... à 0601 825...) | 115 | 2 605 510 264 |
| GWS 8-115 Z 3 601 H31 0..; | 125 | |
| GWS 8-115 (3 601 H20 ...) | | |
| GWS 8-125 (3 601 H27...) | | |
| GWS 10-125 (3 601 H21 ...) | | |
| GWS 10-125 Z (3 601 H32 ...) | | |
| GWS 11-125 CI (3 601 H22 ...) | | |
| GWS 11-125 CIE (3 601 H23 ...) | | |
| GWS 11-125 CIH (3 601 H30 1../B..) | | |
| GWS 14-125 CI (3 601 H24 ...) | | |
| GWS 14-125 CIE (3 601 H25 ...) | | |
| GWS 14-125 CIT (3 601 H29 ...) | | |
| GWS 15-125 CIH (3 601 H30 2../C..) | | |
| GWS 15-125 CIEH (3 601 H30 3../D..) | | |
| GWS 15-125 CITH (3 601 H30 4../E..) | | |
| GWS 1000 (3 601 H21 ...) | | |
| GWS 1400 (3 601 H24 ...) | | |
| PWS 10-125 CE (3 603 C47 0..), | | |
| PWS 13-125 CE (3 603 C48 0..) | | |
| PWS 7-125 CE (3 603 C99 8..), | 115 | 2 605 510 292 |
| PWS 8-125 CE (3 603 C99 B..), | 125 | |
| PWS 9-125 (3 603 C99 A..) | | |
| PWS 700-115 (0 603 A64 2..) | | |
| PWS 720-115 (0 603 A64 0..) | | |
| PWS 750-115 (0 603 A84 1..) | | |
| PWS 720-125 (0 603 A64 0..) | | |
| PWS 750-125 (0 603 A84 1..) | | |
| Avant 2009 | 115 | 1 605 510 291 |
| GWS 7-115 (0 601 800 ...) | 125 | |
| GWS 7-125 (0 601 800 ...) | | |
| GWS 9-125 (0 601 801 ...) | | |
| GWS 10-125 C (0 601 802 ...) | | |
| GWS 10-125 CE (0 601 803 ...) | | |
| GWS 1000 (0 601 802 ...) | | |
| GWS 14-125 C (0 601 804 ...) | | |
| GWS 14-125 CE (0 601 805 ...) | | |
| PWS 10-125 CE (0 603 347 ...) | | |
| PWS 13-125 CE (0 603 348 ...) | | |
| GWS 14 (0 601 826 ...) | 150 | 2 605 510 265 |
| GWS 14-150 CI (3 601 H26 ...) | | |
| GWS 15-150 CIH (3 601 H30 5../F..) | | |
| GWS 14-150 C (0 601 806 ...) | 150 | 1 605 510 292 |

Diamètre mm
القطر ممRéférence
رقم الجزء

Outils adaptés

الماكينات المناسبة

Glissières de guidage avec raccord d'aspiration pour tronçonnage – fixation par collier de serrage

أدلة قطع بمنفذ لشفط الغبار – تركيب بالقمط

| | | |
|--|-----|---------------|
| GWS 22-180 LVI (3 601 H90 D..) | 180 | 2 602 025 284 |
| GWS 24-180 LVI (3 601 H92 F..) | | |
| GWS 26-180 JBV (3 601 H55 U..) | | |
| GWS 22-230 LVI (3 601 H91 D../C..) | 230 | 2 602 025 285 |
| GWS 24-230 LVI (3 601 H93 F../H..) | | |
| GWS 24-230 JBX (3 601 H64 4../R../T..) | | |
| GWS 26-230 BV (3 601 H56 S..), | | |
| GWS 26-230 JBV (3 601 H56 U..), | | |
| GWS 26-230 (3 601 H56 5..) | | |
| GWS 20-180/H/JH (0 601 849 ...) | 180 | 1 605 510 179 |
| GWS 21-180 HV/JHV (0 601 851 ...) | | |
| GWS 22-180 H/JH (3 601 H81 ...) | | |
| GWS 23-180/J (0 601 753 ...) | | |
| GWS 24-180 BX/JBX (0 601 863 ...) | | |
| GWS 24-180 H (3 601 H53 1..) | | |
| GWS 24-180 H/BV/JBV (0 601 853 ...) | | |
| GWS 24-180 JH (3 601 H53 M..) | | |
| GWS 25-180/J (0 601 755 ...) | | |
| GWS 26-180 B (3 601 H55 K..) | | |
| GWS 26-180 BV/JBV (0 601 856 ...) | | |
| GWS 26-180 H (3 601 H55 1..) | | |
| GWS 26-180 JH (3 601 H55 M..) | | |
| GWS 180/J, 20 -180/J, (0 601 751 ...) | | |
| GWS 20-230 H/J/JH (0 601 850 ...) | 230 | 1 605 510 180 |
| GWS 21-230 HV/JHV (0 601 852 ...) | | |
| GWS 22-230 H/JH (3 601 H82 ...) | | |
| GWS 23-230/J (0 601 754 ...) | | |
| GWS 24-230 H/BV/JBV (0 601 854 ...) | | |
| GWS 24-230 BX/JBX (0 601 864 ...) | | |
| GWS 24-230 H (3 601 H54 1../L..) | | |
| GWS 24-230 JH (3 601 H54 M..) | | |
| GWS 25-230/J (0 601 756 ...) | | |
| GWS 26-230 B (3 601 H56 3../K..) | | |
| GWS 26-230 BV/JBV (0 601 856 ...) | | |
| GWS 26-230 JH (3 601 H56 M..) | | |
| GWS 26-230 JBV (3 601 H56 5..) | | |
| GWS 230, 20-230/J (0 601 752 ...) | | |
| PWS 20-230/1900 (0 603 C59 V../W..) | | |
| PWS 20-230/J (0 603 359 ...) | | |
| PWS 1900 (0 603 C59 0..) | | |
| GWS 24-300 J Professional ; | 300 | 1 605 510 215 |
| GWS 24-3000 | | |

Meules assiettes diamantées

pour ponceuse à béton Bosch

رؤوس تجليخ ماسية لمجالخ الخرسانة من بوش



Les meules assiettes diamantées Bosch sont prédestinées aux opérations de finition sur la pierre naturelle, comme le granite. La couronne « Turbo » continue donne un état de surface particulièrement fin.

رؤوس التجليخ الماسية من بوش هي الاختيار المثالي لأعمال التشطيب على الأحجار الطبيعية مثل الجرانيت. فحلقة التجليخ التوربو المتواصل تمنحك نتائج تجليخ ناعمة للغاية.

181 | العرض عام | التقطع الماسي والتجليخ والثقب

Les diamants sélectionnés de première qualité garantissent un pouvoir abrasif élevé et une très grande longévité.

La technologie de soudage des segments, quant à elle, rend indissociable la liaison entre les segments diamantés et le disque en acier. Impossible de perdre un segment : la sécurité est maximale lors du meulage. D'autant que chez Bosch, chaque meule assiette fait l'objet d'un équilibrage dynamique lors du processus de fabrication. Ceci se traduit par une quasi-absence de vibrations et un net ralentissement de l'usure de l'outil électroportatif.

جزينات الماس فائقة الجودة المنتقاه تضمن كفاءة تجليخ عالية وعمر افتراضي طويل للغاية.

تستخدم تكنولوجيا اللحام الكليبي للحام القطاعات الماسية مع القاعدة الفولاذية في الحاد لا ينفصل. ومن شأن ذلك أن يمنع إمكانية فقدان القطاعات - لضمان أعلى مستويات الأمان أثناء التجليخ. بالإضافة إلى ذلك، فإن هذه التكنولوجيا من بوش تشتمل على اتزان ديناميكي مضاد بنسبة 100% لكل رأس تجليخ أثناء عملية الصنع. ويؤدي ذلك إلى منع الاهتزاز أثناء إجراء الأعمال وحماية العدة الكهربائية التي تستعملها.

**Concrete**

Idéale pour le meulage rapide des couches de béton épaisses. Le liant optimisé au cobalt est renforcé au carbure, il autorise ainsi un emploi dans des conditions extrêmes. L'ébarbage du béton ne pose plus le moindre problème. La solution optimale pour les applications professionnelles.

Page 183

**Abrasive**

La meule optimisée pour les enduits au mortier de chaux et les chapes en béton. Le liant métallique dur résiste également à la sollicitation des matériaux fortement abrasifs.

Page 185

**Protective Coating**

Cette meule vient à bout des revêtements de protection thermoplastiques avec une étonnante facilité. Le liant métallique mi-dur et le grand espace entre les segments permettent de travailler à des températures basses. La peinture de protection n'encrasse pas la meule.

Page 186

**Universal**

La couronne Turbo continue donne un état de surface fin dans les meulages de finition sur la pierre naturelle comme le granite, et sur les matériaux de construction comme le béton.

Page 186

Concrete

مثالي للتجليخ السريع لطبقات الخرسانة الكثيفة. وقد تم تعزيز رابطة الكوبالت المحسنة بكاربيد التنجستين، بحيث تصبح قادرة على تحمل أشق ظروف الاستخدام. ولم تعد هناك مشكلة في تخشين الخرسانة، الحل المثالي للمستخدم المحترف.

صفحة 183

Abrasive

رأس التجليخ المثالية للجص والإسمنت الممزوج بالجص. تعمل الرابطة المعدنية الصلدة على مقاومة معدلات التحميل الناتجة عن الخامات الخشنة الصلدة.

صفحة 185

Protective Coating

الطبقات الرقيقة من طلاء الحماية بالبلاستيك الحراري الغرموبلاستيك لم تعد تمثل مشكلة لهذا النوع. تم تصميم الرابطة المعدنية متوسطة الصلابة وفواصل القطاعات العريضة للعمل في درجات حرارة منخفضة. ومن شأن ذلك أن يمنع حدوث تلطيخ لطلاء الحماية أثناء التجليخ.

صفحة 186

Universal







حلقة التجليخ التوربيني المتواصل تمنحك نتائج تجليخ ناعم في أعمال التشطيب التي تتم على الأحجار الطبيعية مثل الجرانيت ومواد البناء مثل الخرسانة.

صفحة 186

La bonne meule assiette diamantée

pour chaque matériau

رأس التجليخ الماسي المناسب لكافة أنواع الخامات

| | | Best for  / Expert for  | | Best for  | |
|---|---|---|---|--|--|
| | | | | | |
| Nouvelle désignation | المسمى الجديد | Concrete Concrete Extraclean | Abrasive | Protective Coating | Universal Turbo |
| Ancienne désignation | المسمى القديم | BPP | APP | SPP | UPP-T |
| | |  |  |  |  |
| Ardoise naturelle | الصخر الصفائحي الطبيعي (أردواز) | | | | ● |
| Asphalte coulé | الأسفلت الجاهز | ○ | ● | | |
| Asphalte, revêtements en bitume | الأسفلت، البيتومين | | ● | | |
| Basalte | البازلت | ● | ○ | ○ | ● |
| Béton ancien | الخرسانة القديمة | ● | ○ | ○ | ● |
| Béton cellulaire, thermopierre panneau à liant ciment | الخرسانة المسامية | ● | ● | ○ | ○ |
| Béton de chape | الخرسانة المهواة | ○ | ● | | ○ |
| Béton frais (abrasif) | الخرسانة الجديدة (الخشنة) | | ● | | |
| Brique de chamotte | بلاط السقف | ○ | | ○ | ○ |
| Brique monomur | الطوب | | | | ● |
| Brique réfractaire, tendre | أحجار القرميد، الهش | | | | ● |
| Brique silico-calcaire, dure | الحجر الجيري، الصلب | ● | | ○ | ○ |
| Brique silico-calcaire, tendre | الحجر الجيري، الهش | ○ | ● | | ○ |
| Eternit | الإيتيرنت | ○ | | | ● |
| Granite, gneiss | صخر النايس، الجرانيت | | | | ● |
| Grès | الحجر الرملي | ○ | ○ | ○ | ○ |
| Mortier, enduit | الملاط، الجص | ● | ● | | ○ |
| Moules de coulée durs | قوالب الصب الصلبة | | | | ● |
| Peintures de protection thermoplastiques | طبقات طلاء الحماية بالپلاستيك الحراري الترموبلاستيك | | | ● | |
| Pierre calcaire naturelle | الحجر الجيري الطبيعي | ○ | ○ | ○ | ● |
| Pierre ponce | أحجار الخفاف | ○ | ● | ○ | |
| Pierres naturelles pour murs | الأحجار الطبيعية للحوائط | ● | | | ● |
| Plâtre, plaques de plâtre | الجص، لوح جصي | ○ | ● | | |
| Porphyre | صخر البورفير | | | | ● |
| Quartzite | الكوارتزيت | ○ | ○ | | ● |
| Travertin | الترافرتين | | | | ● |
| Tuiles de bordure (pierres artificielles) | بلاط الرصف (الأحجار الاصطناعية) | ● | | | ● |
| Tuyaux, parpaings en béton | الأحجار/المواسير الأسمنتية | ● | ○ | ○ | ● |

● parfaitement approprié ○ approprié

● مناسب بوجه خاص ○ مناسب

Meules assiettes diamantées

particulièrement adaptées à la ponceuse à béton
GBR 14 CA Professional Bosch

أقراص القطع الماسية مصممة خصيصاً لتناسب مجلخة الخرسانة GBR 14 CA Professional Bosch

Béton

الخرسانة

Meule assiette diamantée Best for Concrete

أقراص القطع الماسية Best for Concrete

best  Concrete



- ▶ **Convient pour** le meulage rapide de couches de béton épaisses
- ▶ Avec liant cobalt (renfort carbure) pour une adaptation parfaite aux utilisations les plus extrêmes
- ▶ Segments soudés de bout en bout
- ▶ Deux rangées de segments pour un meulage régulier et une durée de vie plus importante
- ▶ Balourd de 50 g/mm maximum : absence de vibrations

- ◀ مناسبة للتجليخ السريع لطبقات الخرسانة الرقيقة
- ◀ برابطة كوبلت مدعمة بكرسيد التنجستين لتناسب أشق الاستخدامات
- ◀ قطاعات ملحومة بتكنولوجيا اللحام الكليبي
- ◀ صفان من القطاعات للتجليخ المتساوي والاستخدام طويل العمر
- ◀ اختلال التوازن الأقصى مقداره 50 جم/مم لإجراء الأعمال دون اهتزازات



| Caractéristiques du produit | خصائص المنتج | Informations concernant la commande | معلومات الطلب |
|--|--------------|-------------------------------------|---------------|
| Balourd maxi., g/mm المعدل الأقصى لاختلال التوازن جم/مم | 50 | 2 608 600 259 | 143028 |
| Diamètre mm القطر بـمم | 125 | C1a | |
| Alésage mm قطر التجويف بـمم | 22,23 | | |
| Hauteur de segment mm ارتفاع القطاع بـمم | 4,5 | | |
| Référence رقم الجزء | | | |
| Type d'emballage نوع التغليف | | | |
| NPPE : nombre de pièces par emballage كمية العبوة | | 1 | 1 |
| UC : unité de travail أدنى كمية طلب | | | |
| Code EAN 3165140... الرمز | | | 3165140... |

Meule assiette diamantée Expert for Concrete

Expert for Concrete أقراص القطع الماسية

expert  Concrete

- **Convient pour** le meulage de couches de béton épaisses
- Segments soudés
- Deux rangées de segments pour un meulage régulier
- Balourd de 50 g/mm maximum : absence de vibrations

- ◀ مناسبة لتجليخ طبقات الخرسانة الرقيقة
- ◀ القطاعات ملحومة
- ◀ صفان من القطاعات لتجليخ المتساوي
- ◀ اختلال التوازن الأقصى مقداره 50 جم/مم لإجراء الأعمال دون اهتزازات



| Caractéristiques du produit | المعدل الأقصى لعدم الاتزان جم/مم | Diamètre mm | قطر التجليخ mm | Alésage mm | ارتفاع القطع mm | Hauteur de segment mm | Référence | Type d'emballage | NPPE : nombre de pièces par emballage | UC : unité de commande | Code EAN | معلومات الطلب |
|-----------------------------|----------------------------------|-------------|----------------|---------------|-----------------|-----------------------|-----------|------------------|---------------------------------------|------------------------|----------|---------------|
| 50 | 125 | 22,23 | 4,5 | 2 608 602 552 | C1a | 1 | 1 | 578837 | | | | |

Meule assiette diamantée Expert for Concrete Extraclean

Expert for Concrete Extraclean أقراص القطع الماسية

expert  Concrete extraclean

- **Convient pour** le meulage de couches de béton épaisses
- Segments soudés
- Segments disposés en L pour des surfaces propres et régulières
- Balourd de 50 g/mm maximum : absence de vibrations

- ◀ مناسبة لتجليخ طبقات الخرسانة الرقيقة
- ◀ القطاعات ملحومة
- ◀ ترتيب للقطاعات على شكل حرف L للحصول على أسطح مستوية فائقة النظافة
- ◀ اختلال التوازن الأقصى مقداره 50 جم/مم لإجراء الأعمال دون اهتزازات



| | | | | | | | | | | | | |
|----|-----|-------|-----|---------------|-----|---|---|--------|--|--|--|--|
| 50 | 125 | 22,23 | 4,5 | 2 608 602 554 | C1a | 1 | 1 | 578851 | | | | |
|----|-----|-------|-----|---------------|-----|---|---|--------|--|--|--|--|

Matériaux abrasifs

الخامات الخشنة

Meule assiette diamantée Best for Abrasive

أقراص القطع الماسية Best for Abrasive

best  Abrasive

- **Convient pour** le décapage de grandes surfaces de matériaux abrasifs, comme les enduits au mortier de chaux, les chapes, le grès ou le béton très abrasif (pas pour le meulage de matériaux durs)
- Le liant métallique dur résiste également à la sollicitation des matériaux fortement abrasifs
- Segments soudés de bout en bout
- Deux rangées de segments pour un meulage régulier et une durée de vie plus importante
- Balourd de 50 g/mm maximum : absence de vibrations

- ◀ مناسبة لإزالة الخامات الخشنة على نطاق عريض مثل الجص الجيري وجص التشطيب الصلب (سطح الأرضية) والحجر الرملي أو الخرسانة شديدة الخشونة - غير مناسبة لتجليخ الخامات الصلدة تعمل الرابطة المعدنية الصلدة على مقاومة معدلات التحميل الناتجة عن الخامات الخشنة الصلدة
- ◀ قطاعات ملحومة بتكنولوجيا اللحام الكليبي
- ◀ صفتان من القطاعات لتجليخ المتساوي والاستخدام طويل العمر
- ◀ اختلال التوازن الأقصى مقداره 50 جم/مم لإجراء الأعمال دون اهتزازات



| Caractéristiques du produit | المعدل الأقصى لعدم الاتزان جم/مم | المعدل الأقصى لعدم الاتزان جم/مم | خصائص المنتج | ارتفاع القطع مع ارتفاع | Informations concernant la commande | معلومات الطلب |
|-----------------------------|----------------------------------|----------------------------------|--------------|------------------------|-------------------------------------|---------------|
| 50 | 125 | 22,23 | 4,5 | 2 608 600 260 | C1a | 143035 |

Meule assiette diamantée Expert for Abrasive

Expert for Abrasive الماسية

expert  Abrasive

- **Convient pour** le décapage de grandes surfaces de matériaux abrasifs, comme les enduits au mortier de chaux, les chapes, le grès ou le béton très abrasif (pas pour le meulage de matériaux durs)
- Segments soudés
- Deux rangées de segments pour un meulage régulier
- Balourd de 50 g/mm maximum : absence de vibrations

- ◀ مناسبة لإزالة الخامات الخشنة على نطاق عريض مثل الجص الجيري وجص التشطيب الصلب (سطح الأرضية) والحجر الرملي أو الخرسانة شديدة الخشونة - غير مناسبة لتجليخ الخامات الصلدة
- ◀ القطاعات ملحومة
- ◀ صفتان من القطاعات لتجليخ المتساوي
- ◀ اختلال التوازن الأقصى مقداره 50 جم/مم لإجراء الأعمال دون اهتزازات



| | | | | | | | |
|----|-----|-------|-----|---------------|-----|---|--------|
| 50 | 125 | 22,23 | 4,5 | 2 608 602 553 | C1a | 1 | 578844 |
|----|-----|-------|-----|---------------|-----|---|--------|

Peintures de protection

طبقات طلاء واقية

Meule assiette diamantée Best for Protective Coating

رأس التجليخ الماسية Best for Protective Coating

best  Protective Coating

- **Convient pour** le meulage de couches minces d'enduits de protection thermoplastiques sur béton, chape, fibre de verre (pas pour le décapage lourd de béton)
- Grand espace entre les segments et liant métallique mi-dur pour éviter l'encrassement de la meule
- Segments soudés de bout en bout
- Deux rangées de segments pour un meulage régulier et une durée de vie plus importante
- Balourd de 50 g/mm maximum : absence de vibrations

- ◀ مناسبة لتجليخ الطبقات الرقيقة لطلاء الحماية بالبلاستيك الحراري الترموبلاستيك على الخرسانة والإسمنت الممزوج بالحصص والفيبرجلاس - غير مناسبة لتجليخ مساحات كبيرة من الخرسانة
- ◀ تم تصميم الرابطة المعدنية متوسطة الصلابة وفواصل القطاعات العريضة للعمل في درجات حرارة منخفضة، وبالتالي تمنع حدوث تلطبخ لطلاء الحماية أثناء التجليخ.
- ◀ قطاعات ملحومة بتكنولوجيا اللحام الكليبي
- ◀ صفان من القطاعات للتجليخ المتساوي والاستخدام طويل العمر
- ◀ اختلال التوازن الأقصى مقداره 50 جم/مم لإجراء الأعمال دون اهتزازات



| Caractéristiques du produit | خصائص المنتج | Informations concernant la commande | معلومات الطلب |
|--|--------------|-------------------------------------|---------------|
| Balourd maxi, g/mm المعدل الأقصى لعدم الاتزان جم/مم | 50 | 2 608 600 258 | 143011 |
| Diamètre mm القطر مم | 125 | C1a | |
| Alésage mm قطر التجويف مم | 22,23 | 1 | |
| Hauteur de segment mm ارتفاع القطاع مم | 4,5 | 1 | |
| Référence رقم الجزء | | | |
| Type d'emballage نوع التغليف | | | |
| NPE : nombre de pièces par emballage كمية العبوة | | | |
| UC : unité de commande أدنى كمية طلب | | | |
| Code EAN 3165140... يا كود | | | |

Universelle

شامل

Meule assiette diamantée Best for Universal Turbo

أقراص القطع الماسية Best for Universal Turbo

best  Universal

- **Convient pour** obtenir une surface fine sur granite (tendre et dur), matériaux de construction, pierre artificielle et béton ; pour le meulage sans éclats des arêtes
- La couronne Turbo continue donne un état de surface fin dans les meulages de finition sur la pierre naturelle, comme le granit, et sur les matériaux de construction, comme le béton
- Balourd de 50 g/mm maximum : absence de vibrations

- ◀ مناسبة للأسطح الناعمة للجرانيت (الصلد والهش) ومواد البناء والأحجار الاصطناعية والخرسانة والأعمال التي تُجرى على حواف بدون تكسير
- ◀ حلقة تجليخ توربينية للتجليخ متواصلة تمنحك نتائج تجليخ ناعم في أعمال التشطيب التي تتم على الأحجار الطبيعية مثل الجرانيت ومواد البناء مثل الخرسانة.
- ◀ اختلال التوازن الأقصى مقداره 50 جم/مم لإجراء الأعمال دون اهتزازات



| | | | | | | | | |
|----|-----|-------|---|---------------|-----|---|---|--------|
| 50 | 125 | 22,23 | 5 | 2 608 600 261 | C1a | 1 | 1 | 143042 |
|----|-----|-------|---|---------------|-----|---|---|--------|

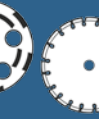

Scies-trépan diamantées à sec Dry Speed :
pour une vitesse de perçage inégalée dans tous
les carrelages en grès dur

القواطع الماسية Dry Speed :
لأعلى سرعة ثقب في جميع أنواع بلاط السيراميك الصلب



القطع الماسي والتجليخ والثقب | عرض عام | 189

Les scies-trépan diamantées à sec avec filetage M 14 pour meuleuses angulaires à vitesse de rotation maximale de 11 000 tr/min permettent d'atteindre une vitesse de coupe nettement plus élevée que les scies-trépan à eau comparables et bénéficient d'une plus longue durée de vie. Principal avantage pour l'utilisateur :

- Perçage extrêmement rapide avec un minimum de préparation et d'équipements

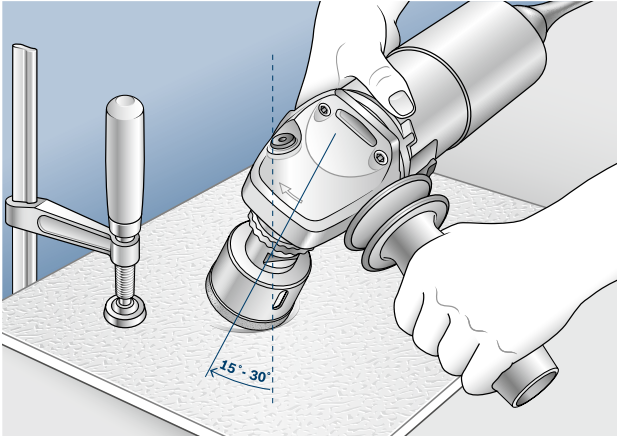

Pour amorcer le trou, incliner la scie-trépan selon un angle de 15° à 30° puis la redresser progressivement.

ضع الفاطعة على السطح بميل لبدء عملية الثقب (زاوية 15° إلى 30°) ثم اضبطه في وضع مستقيم بالتدرج.

القاطعات الماسية الجافة ذات الساق M 14 للمجالخ الزاوية التي تبلغ سرعتها القصوى 11000 لفة/دقيقة تحقق سرعة قطع فائقة وتتميز بعمر افتراضي أطول من مثيلاتها في ماكينات الثقب الرطب. أترخارق للعادة:

- ◀ يمكن عمل ثقوب أكثر في وقت قصير وبمجهود أقل

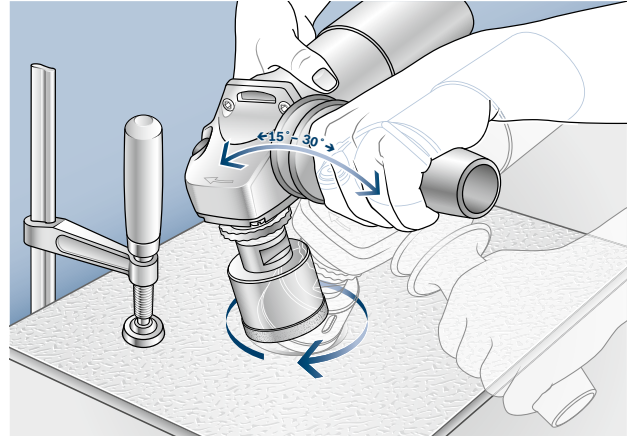

Percer le carreau ou la dalle en pierre naturelle en décrivant de petits mouvements circulaires.

قم بعمل الثقوب في بلاط السيراميك أو قوالب الأحجار الطبيعية بحركة دائرية خفيفة.



Forets diamantés à sec Easy Dry :

grande durée de vie, grande facilité d'utilisation

ريش الثقب الماسية Easy Dry :
عمر افتراضي أطول، تحكم سهل

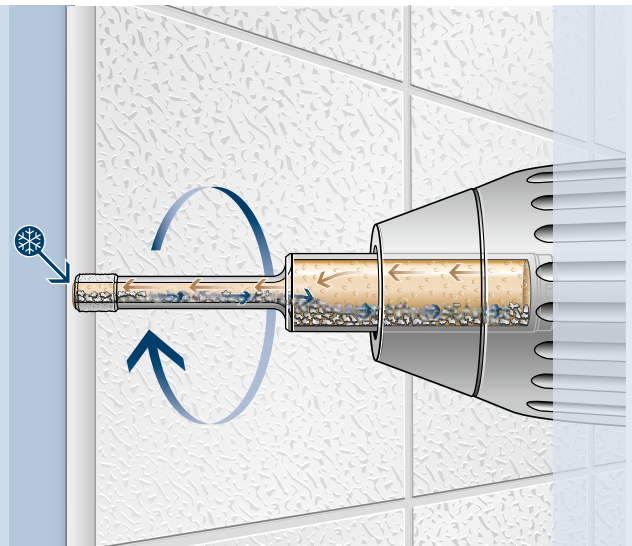

Les points forts des nouveaux forets diamantés à sec Easy Dry résident dans leur grande simplicité d'utilisation et dans leur très grande longévité malgré l'absence d'arrosage. Les travaux préliminaires, souvent contraignants pour les perçages à eau, et l'équipement requis se réduisent à un minimum.

- ▶ Plus besoin d'installer des systèmes de refroidissement à eau
- ▶ Plus besoin d'extraire la carotte après le perçage
- ▶ Pas de nettoyage fastidieux de la zone de travail après le perçage
- ▶ Foret auto-obturant, pas d'écoulement du fluide de lubrification

قوة ريش الثقب الماسية Easy Dry الجديدة تكمن في سهولة التحكم فيها وعمرها الافتراضي الطويل للغاية رغم الاستعمال الجاف. وهذا يغنيك بدرجة كبيرة عن القيام بالأعمال التحضيرية المستهلكة للوقت - وهو أمر شائع مع الثقب الرطب.

- ◀ لم تعد هناك حاجة لتركيبة أنظمة تبريد بالماء
- ◀ لم تعد هناك ضرورة لإزالة نواتج الثقب من الخامات
- ◀ لا ضرورة لتضييع الوقت في تنظيف نطاق العمل بعد الانتهاء من الثقب
- ◀ ريشة ثقب ذاتية الإحكام، لا يتسرب منها سائل التبريد

La lubrification des diamants du foret est assurée par un liquide d'origine végétale emmagasiné dans la queue du foret, qui s'échappe lors du perçage par la pointe de ce dernier pour lubrifier les diamants.

Le liquide est libéré sous l'action du mouvement rotatif du foret et par suite de la réduction du volume dans le corps du foret. Il assure pendant le perçage une lubrification efficace de la partie diamantée. Il évite par là même la destruction prématurée des diamants tout en augmentant la durée de vie du foret.

يتم تبريد الجزيئات الماسية لريشة الثقب عن طريق سائل تبريد أساسه زيت نباتي بداخل ساق ريشة الثقب. ويتدفق سائل التبريد هذا عبر مقدمة ريشة الثقب أثناء عملية الثقب ويقوم بتبريد جزيئات الماس.

وينساب سائل التبريد بفعل الحركة الدائرية لريشة الثقب ويفعل الانخفاض الحجمي في جسم الريشة. ويتم تبريد جزيئات الماس بشكل فعال أثناء عملية الثقب. وهذا يمنع جزيئات الماس من الاحتراق في وقت مبكر ويطيل من عمرها الافتراضي.

Pour une utilisation universelle :

couronnes de forage diamantées et couronnes diamantées courtes

للاستخدامات الشاملة:

قاطعات التجايف الماسية وريش التجايف الغاطسة
المجنحة

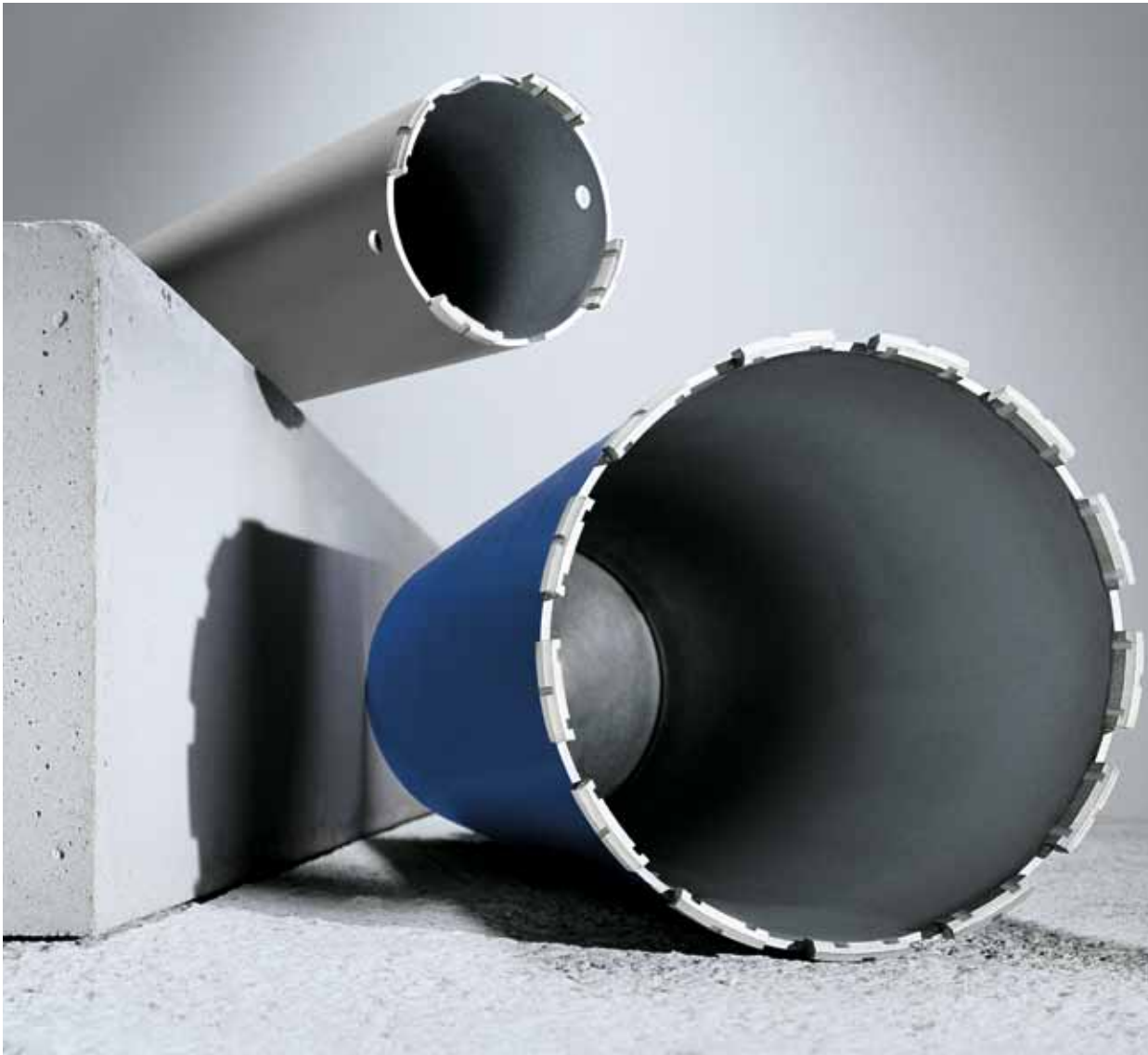



Un système de forage à eau intelligent : appareil de forage diamant Bosch GDB 2500 WE, couronnes de forage diamantée, support de forage S 500 A, dispositif d'aspiration et aspirateur.

نظام الثقب الرطب: المثقاب الماسي GDB 2500 WE من بوش وقاطعات التجايف الماسية وحامل المثقاب الثابت S 500 A وتجهيز شفط الغبار والمكنسة لجميع الأغراض.



















Un forage à sec précis : appareil de forage diamant Bosch GDB 1600 DE, travail sans percussion, stationnaire, par guidage manuel (avec aspiration).

الثقب الجاف بالمثقاب الماسي GDB 1600 DE من بوش - لامطرقى ودقيق سواء كان ثابتاً أو موجهاً باليد. ومزود بتجهيز لشفط الغبار تتميز بسهولة الاستخدام.

Tout sous la main – à l’instar de la richesse de l’offre de disques diamantés et autres consommables Bosch.

Les couronnes de forage diamantées Bosch, à la longévité incomparable, sont conçues pour une vitesse de forage extrême et une utilisation universelle dans tous les matériaux courants.

Leurs nouveaux segments biseautés permettent un centrage rapide, une insertion et une extraction aisées et une progression rapide, dès la première opération de perçage, du fait d’un frottement moindre.

















| |  Couronnes de forage à eau G 1/2" 1 1/4" UNC |  Couronnes de forage à sec 1 1/4" UNC |  Forets diamantés Diamond for Hard Ceramics |  Scies-trépan diamantées Diamond for Hard Ceramics |  Forets diamantés à sec Easy Dry |  Scies-trépan diamantées à sec Dry Speed |  Couronnes diamantées courtes pour forage à sec M 16 |  Couronnes diamantées courtes pour forage à sec avec adaptateur Power Change |
|---------------------------------------|---|--|--|---|---|---|---|---|
| |  |  |  |  |  |  |  |  |
| | Page 200 | Page 203 | Page 212 | Page 211 | Page 215 | Page 217 | Page 205 | Page 204 |
| Asphalte | ● | | | | | | | |
| Béton armé | ○ | | | | | | | |
| Béton avec granulats moyennement durs | ○ | | | | | | | |
| Béton avec granulats durs | ○ | | | | | | | |
| Béton avec granulats tendres | ○ | ○ | | | | | | |
| Béton cellulaire / thermopierre | ○ | ○ | | | | | ○ | ○ |
| Béton fortement armé | ○ | | | | | | | |
| Béton frais | ○ | | | | | | | |
| Béton lavé | ○ | ● | | | | | ● | |
| Brique de chamotte | ○ | | | | | | ○ | ● |
| Brique silico-calcaire, dure | ○ | ○ | | | | | ○ | |
| Brique silico-calcaire, tendre | ○ | ○ | | | | | ● | ○ |
| Briques / tuyaux en ciment | ○ | ● | | | | | ● | |
| Briques / tuyaux en terre cuite | ○ | ● | | | | | ● | |
| Carrelages (céramique) | ● | ● | ○ | ○ | ○ | ○ | | |
| Carrelages (grès) | ● | ● | ○ | ○ | ○ | ○ | | |
| Carrelages (grès cérame fin) | ● | | ○ | ○ | ○ | ○ | | |
| Granite, gneiss | ○ | ● | ● | ● | ● | ○ | | |
| Grès de dureté moyenne | ○ | ○ | | | | | ○ | ○ |
| Grès dur | ○ | ○ | | | | | ○ | |
| Grès tendre | ○ | ○ | | | | | ● | ○ |
| Marbre | ○ | ● | ○ | ○ | ○ | ○ | | |
| Parpaings en béton | ○ | ● | | | | | | |
| Plâtre | ○ | ● | | | | | ○ | ○ |
| Porphyre | ● | | | | | | | |
| Schiste | ○ | | ● | ● | ● | ● | | |

○ parfaitement approprié ● approprié

القطع الماسي والتجليخ والثقب | عرض عام | 195

القطاعات الجديدة سقافية الشكل تتيح التمرکز السريع وبدء عملية الثقب بشكل مثالي باستخدام قاطعة التجاويف. القطاع الفريد يضمن معدلاً سريعاً للاختراق، ابتداءً من الشوط الأول للثقب، وذلك بفضل انخفاض معدل الاحتكاك.

كل شيء من مصدر واحد - ويمكنك التمتع بهذه الميزة بفضل المجموعة واضحة التصميم من قاطعات التجاويف الماسية والملحقات المتوافقة معها من بوش. قاطعات التجاويف الماسية المتينة من بوش مصممة لملاءمة أعلى سرعات الثقب وهي مثالية للاستخدام مع جميع الخامات التقليدية.

|  |  |  |  |  |  |  |  | |
|--|---|---|---|---|---|--|---|--------------------------------|
| قاطعات التجاويف الرطبة G 1/2" 1 1/4" UNC | قاطعات التجاويف الجافة 1 1/4" UNC | ريش الثقب الماسية for Hard Ceramics | حلقة منشار ماسية for Hard Ceramics | ريش الثقب الماسية Easy Dry | القاطعات الماسية Dry Speed | ريش التجاويف الفاطسة المجنحة M 16 | ريش التجاويف الجافة الفاطسة المجنحة مع مهايئ تغيير الريشة السريع | |
|  |  |  |  |  |  |  |  | |
| صفحة 331 | صفحة 334 | صفحة 347 | صفحة 346 | صفحة 350 | صفحة 352 | صفحة 338 | صفحة 337 | |
| ○ | | | | | | | | الأسفلت |
| ● | ○ | | | | | | ○ | الخرسانة، المسلحة |
| ● | ○ | | | | | | ○ | الخرسانة، الرمل والحصى المتوسط |
| ● | ○ | | | | | | | الخرسانة، الرمل والحصى المتصلب |
| ● | | | | | | | | الخرسانة، الرمل والحصى الناعم |
| ● | | | | | | | | الخرسانة المسامية |
| ● | | | | | | | | الخرسانة، عالية التسليح |
| ● | | | | | | | | الخرسانة، الجديدة |
| ● | | | | | | | | الخرسانة المكشوفة |
| ● | ● | | | | | | | بلاط السقف |
| ● | ○ | | | | | | ○ | الحجر الجيري، الصلب |
| ● | ○ | ○ | ○ | ○ | ● | | | الحجر الجيري، الهش |
| ● | ○ | | | | | ● | ● | الأحجار الإيسمنتية/المواسير |
| ● | ● | | | | | ● | ● | الأحجار الطبقية/المواسير |
| ● | ● | | | | | ○ | ● | البلاط (السيراميك) |
| ● | ○ | ● | ● | ● | ● | | | البلاط (الخرزف الحجري الناعم) |
| ● | ● | | | | | ● | ● | البلاط (الخرزف الحجري) |
| ○ | | | | | | | | صخر النايس، الجرانيت |
| ● | ● | | | | | ● | | الحجر الرملي، المتوسط |
| ● | ● | | | | | ● | ● | الحجر الرملي، الصلب |
| ● | ● | | | | | ○ | ● | الحجر الرملي، الهش |
| ● | | | | | | ● | ○ | الرخام |
| ● | | ○ | ○ | ○ | ○ | | | الأحجار الإيسمنتية |
| ○ | ○ | ● | ● | ● | ● | | | الجبس |
| ○ | | ● | ● | ● | ● | | | صخر البورفيري |
| ○ | ○ | ● | ● | ● | ● | | | الحجر المتبلر |

● مناسب بوجه خاص ○ مناسب

Forage diamant :

une offre complète avec Bosch

**الثقب الماسي باستخدام أدوات بوش:
النظام المتكامل من مصدر واحد****Forage à eau (stationnaire)****الثقب الرطب (ثابت)****Appareil de forage diamant****المثقاب الماسي**

GDB 1600 WE Professional, 1600 W avec raccord G 1/2" et 1 1/4" UNC (0 601 189 ...)

GDB 1600 WE Professional 1600 W G 1/2" ومثبت الأداة 1 1/4" UNC (0 601 189 ...)



GDB 2500 WE Professional, 2500 W avec raccord G 1/2" et 1 1/4" UNC (0 601 18P ...)

GDB 2500 WE Professional 2500 W G 1/2" ومثبت الأداة 1 1/4" UNC (0 601 18P ...)

Couronnes de forage à eau diamantées**قاطعة التجاويف الماسية الرطبة**G 1/2" 12-35 x 300 mm
37-47 x 400 mmG 1/2" 300 x 35-12 مم
400 x 47-37 مم

1 1/4" UNC 52-300 x 450 mm

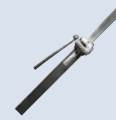

UNC 1 1/4" 450 x 300-52 مم

Guidage, refroidissement à eau et aspiration d'eau**التوجيه والتبريد بالماء وشفط الغبار**Support de forage S 500 A
(0 601 190 025)حامل المثقاب S 500 A
(0 601 190 025)Collecteur d'eau pour
S 500 A jusque Ø 212 mm
(2 609 390 389)وعاء تجميع الماء للجهاز
S 500 A حتى قطر 212 مم
(2 609 390 389)Récipient d'eau sous
pression ou raccord d'eau
(2 609 390 308)أسطوانة الماء المضغوط أو وصلة الماء
(2 609 390 308)GAS 50 Professional
(0 601 989 ...)GAS 50 Professional
(0 601 989 ...)**Sets de fixation pour support de forage****تثبيت حامل المثقاب**Avec chevilles pour béton
Set complet
(2 607 000 744)باستخدام وسائل تثبيت في الخرسانة
طقم كامل
(2 607 000 744)Avec chevilles pour maçonnerie
Set complet
(2 607 000 745)باستخدام وسائل تثبيت للجدران
طقم كامل
(2 607 000 745)Avec colonne à serrage rapide
Pour la fixation rapide du sup-
port de forage S 500 A par
étalement entre le sol et le
plafond
(2 608 597 111)باستخدام عمود تثبيت سريع
للتثبيت السريع لحامل المثقاب S 500 A من خلال
القمط - بين الأرضية والسقف
(2 608 597 111)

Forage à sec (stationnaire / avec guidage manuel)**الثقب الجاف (ثابت/موجه باليد)**

| Appareil de forage diamant | المثقاب الماسي |
|---|--|
|  | GDB 1600 DE Professional, 1600W avec raccord G 1/2" et 1 1/4" UNC (0 601 188 ...) |
| | .GDB 1600 DE Professional 1600 G 1/2" ومثبت الأداة 1 1/4" UNC (0 601 188 ...) |

| Couronnes de forage à sec diamantées | قواطع التجايف الماسية الجافة |
|---|--|
|  | |
| 1 1/4" UNC 32-52 x 330 mm 62-157 x 400 mm | |
| | 330 x 52-32 1 1/4" UNC مم 400 x 157-62 مم |







| Guidage | التوجيه |
|---|---|
|  |  |
| Guidage stationnaire Support de forage S 500 A (0 601 190 025) | Guidage manuel Croisillon de centrage avec butée de guidage et de profondeur |
| ثابت حامل المثقاب S 500 A (0 601 190 025) | موجه باليد أداة ثقب صليبية بمساعد دليلي للثقب |

| Aspiration | شفط الغبار |
|--|------------|
|  | |
| GAS 50 Professional (0 601 989 ...) | |
| GAS 50 Professional (0 601 989 ...) | |

| Sets de fixation pour support de forage | تثبيت حامل المثقاب | |
|---|---|---|
|  |  |  |
| Avec chevilles pour béton Set complet (2 607 000 744) | Avec chevilles pour maçonnerie Set complet (2 607 000 745) | Avec colonne à serrage rapide, pour la fixation rapide du sup- port de forage S 500 A par étaie entre le sol et le plafond (2 608 597 111) |
| باستخدام وسائل تثبيت للخرسانة طقم كامل (2 607 000 744) | باستخدام وسائل تثبيت للجدران طقم كامل (2 607 000 745) | باستخدام عمود تثبيت سريع. للتثبيت السريع لحامل المثقاب S 500 A من خلال القمت بين الأرضية والسقف (2 608 597 111) |

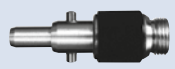

Forage à sec (guidage manuel)**الثقب الجاف (موجه باليد)****Outil électroportatif à couple élevé et adaptateur pour couronnes de forage à raccord G 1/2"**

أداة كهربائية عالية العزم ومهايئ مناسب لقاطعات التجاويف "G 1/2"

| | | | |
|---|--|---|---|
| <p>Marteau perforateur SDS-plus avec fonction percussion désactivable</p> <p>المطرقة الدورانية SDS-plus بوظيفة طرق يمكن إيقافها</p>  <p>par ex. Bosch GBH 2-26 DRE Professional, 800W</p> <p>على سبيل المثال Bosch GBH 2-26 DRE Professional 800 واط</p>  <p>SDS-plus → G 1/2" (2 608 598 123)</p> <p>SDS-plus → G 1/2" (2 608 598 123)</p> | <p>Montage direct sur l'arbre de forage (sans mandrin)</p> <p>تنصيب مباشر على ساق المثقاب (بدون ظرف للمثقاب)</p>  <p>5/8" – 16 UNF → G 1/2" (2 608 598 125)</p> <p>5/8" – 16 UNF → G 1/2" (2 608 598 125)</p>  <p>1/2" – 20 UNF → G 1/2" (2 608 598 126)</p> <p>1/2" – 20 UNF → G 1/2" (2 608 598 126)</p> | <p>Perceuse avec emmanchement SDS-DI ou Hilti BI</p> <p>مثقاب بمثبت SDS-DI أو Hilti BI</p>  <p>par ex. Bosch GDB 1600 DE antérieure à 2004</p> <p>على سبيل المثال Bosch GDB 1600 DE قبل 2004</p>  <p>SDS-DI → G 1/2" (2 608 598 127)</p> <p>SDS-DI → G 1/2" (2 608 598 127)</p> | <p>Hilti DD100</p> <p>Hilti DD100</p> <p>Hilti DD100 → G 1/2" (2 608 598 124)</p> <p>Hilti DD100 → G 1/2" (2 608 598 124)</p>  |
|---|--|---|---|



Couronnes de forage à sec guidées à la main à raccord G 1/2"

قاطعة التجاويف الجافة يدوية التوجيه مع وصلة "G 1/2"

| | |
|--|---|
|  <p>Professional-plus : 22–32 x 350 mm, 32–202 x 150 mm</p> <p>Professional-eco : 28 x 350 mm, 38–127 x 150 mm</p> <p>Professional-plus : 22–32 x 350 mm, 32–202 x 150 mm Professional-eco : 28 x 350 mm, 38–127 x 150 mm</p> |  <p>Foret de centrage à queue conique. Longueur 200 mm pour utilisation sans aspiration des poussières (2 608 597 921)</p> <p>ريشة ثقب دليلية بساق مستدقة الطرف، بطول 200 مم، للاستخدام بدون تجهيزة لشفط الغبار (2 608 597 921)</p> |
|--|---|



Aspiration des poussières pour couronnes de forage à raccord G 1/2" (optionnel)

تجهيزة شفط الغبار لقاطعات التجاويف مع وصلة "G 1/2" (تجهيز اختياري)

| | | |
|--|---|--|
|  <p>Raccord d'aspiration (2 609 390 380)</p> <p>منفذ شفط الغبار (2 609 390 380)</p> |  <p>GAS 50 Professional (0 601 989 ...)</p> <p>GAS 50 Professional (0 601 989 ...)</p> |  <p>Foret de centrage à queue conique. Longueur 300 mm pour utilisation avec aspiration des poussières (2 608 597 922)</p> <p>ريشة ثقب دليلية بساق مستدقة الطرف، بطول 300 مم، للاستخدام مع تجهيزة شفط الغبار (2 608 597 922)</p> |
|--|---|--|

Rallonge pour couronnes de forage à sec à raccord G 1/2" (optionnel)

وسيلة إطالة لقاطعات التجاويف الجافة مع وصلة "G 1/2" (تجهيز اختياري)

| | |
|---|--|
|  <p>150 mm à partir d'un diamètre de couronne de 32 mm (2 608 598 128)</p> <p>150 مم من قطر قاطعة تجاويف 32 مم (2 608 598 128)</p> |  <p>300 mm à partir d'un diamètre de couronne de 32 mm (2 608 598 129)</p> <p>300 مم من قطر قاطعة تجاويف 32 مم (2 608 598 129)</p> |
|---|--|

Couronnes de forage à eau

Idéales pour le perçage du béton (non-armé ou armé)

قاطعات التجاويف لأعمال الثقب الرطب مثالية للثقب في الخرسانة العادية والخرسانة المسلحة



Segments de forme spéciale

Segments biseautés à « speed stripes » pour une vitesse de forage particulièrement élevée, centrage rapide, amorçage rapide, grande longévité, meilleure évacuation de la poussière de perçage, moins de vibrations, moins de frottements.

تصميم متميز للقطاع

قطاع السقف لأشرطة القطع السريعة بضمن سرعة ثقب عالية للغاية وتمركز أسرع وبدء أعمال الثقب بشكل أسرع وعمر افتراضي طويل وإزالة غبار الثقب بشكل أفضل وتقليل الاهتزازات والاحتكاك



Raccord G 1/2" Ø 12-47 mm

عنصر التركيب G 1/2" قطر 12 حتى 47 مم



Raccord 1 1/4" UNC Ø 52-300 mm

عنصر التركيب 1 1/4" UNC قطر 52 حتى 300 مم

Hauteur de segment 10 mm pour Ø 12-47 mm

ارتفاع القطاع 10 مم بقطر 12 حتى 47 مم

Hauteur de segment 11,5 mm pour Ø 52-300 mm

ارتفاع القطاع 11,5 مم بقطر 52 حتى 300 مم

Couronnes de forage à eau diamantées G 1/2" et 1 1/4" UNC Best for Concrete

قاطعات التجاويف الماسية لأعمال الثقب الرطب G 1/2" و 1 1/4" UNC Best for Concrete

- ▶ Segments universels pour béton. Très grande capacité de coupe et longévité élevée
- ▶ **Remarque** : utilisables uniquement sur les appareils conçus pour les forages à eau. Pour l'aspiration, utiliser un aspirateur Bosch GAS 25 ou GAS 50 Professional

◀ قطاع شامل للخرسانة. أداء قطع فائق الجودة وعمر افتراضي طويل.

◀ **ملحوظة**: يمكن استخدامها فقط في المعدات المصممة لأعمال الثقب الرطب. استخدم الطارد GAS 25 أو GAS 50 Professional من بوش لغرض الطرد



| Diamètre mm القطر مم | Longueur de travail mm طول قطاع العمل مم | Nombre de segments عدد القطاعات | Hauteur de segment mm ارتفاع القطاع مم | Référence رقم الجزء | Type d'emballage نوع التغليف | NPPF : nombre de pièces par emballage كمية العبوة | UC : unité de commande أدنى كمية طلب | Code EAN 3165140... يا كود 3165140... |
|---|---|------------------------------------|---|------------------------|---------------------------------|--|---|--|
| Caractéristiques du produit خصائص المنتج | | | Informations concernant la commande | | | معلومات الطلب | | |
| 12 | 300 | Annulaire | 10,0 | 2 608 580 542 | C0a | 1 | 1 | 595438 |
| 14 | 300 | Annulaire | 10,0 | 2 608 580 543 | C0a | 1 | 1 | 595445 |
| 16 | 300 | Annulaire | 10,0 | 2 608 580 544 | C0a | 1 | 1 | 595452 |
| 18 | 300 | Annulaire | 10,0 | 2 608 580 545 | C0a | 1 | 1 | 595469 |
| 20 | 300 | Annulaire | 10,0 | 2 608 580 546 | C0a | 1 | 1 | 595476 |
| 22 | 300 | Annulaire | 10,0 | 2 608 580 547 | C0a | 1 | 1 | 595483 |
| 24 | 300 | Annulaire | 10,0 | 2 608 580 548 | C0a | 1 | 1 | 595490 |
| 25 | 300 | Annulaire | 10,0 | 2 608 580 549 | C0a | 1 | 1 | 595506 |
| 28 | 300 | Annulaire | 10,0 | 2 608 580 550 | C0a | 1 | 1 | 595513 |
| 30 | 300 | Annulaire | 10,0 | 2 608 580 551 | C0a | 1 | 1 | 595520 |
| 32 | 300 | Annulaire | 10,0 | 2 608 580 552 | C0a | 1 | 1 | 595537 |

Couronnes de forage à eau diamantées G 1/2" et 1 1/4" UNC Best for Concrete**قاطعات التجايف الماسية لأعمال الثقب الرطب G 1/2" و 1 1/4" UNC Best for Concrete**

| Diamètre mm القطر مم | Longueur de travail mm طول قطاع العمل مم | Nombre de segments عدد القطاعات | Hauteur de segment mm ارتفاع القطاع مم | Référence رقم الجزء | Type d'emballage نوع التغليف | NPPF : nombre de Pièces par emballage كمية العبوة | UC : unité de commande أرضى كمية طلب | Code EAN 3165140... يا كود 3165140... |
|---|---|------------------------------------|---|-------------------------------------|---------------------------------|---|---|--|
| Caractéristiques du produit خصائص المنتج | | | | Informations concernant la commande | | | معلومات الطلب | |
| 35 | 300 | Annulaire | 10,0 | 2 608 580 553 | C0a | 1 | 1 | 595544 |
| 37 | 400 | Annulaire | 10,0 | 2 608 580 554 | C0a | 1 | 1 | 595551 |
| 40 | 400 | Annulaire | 10,0 | 2 608 580 555 | C0a | 1 | 1 | 595568 |
| 42 | 400 | Annulaire | 10,0 | 2 608 580 556 | C0a | 1 | 1 | 595575 |
| 47 | 400 | Annulaire | 10,0 | 2 608 580 557 | C0a | 1 | 1 | 595582 |
| 52 | 450 | 5 | 11,5 | 2 608 580 558 | C0a | 1 | 1 | 595599 |
| 57 | 450 | 5 | 11,5 | 2 608 580 559 | C0a | 1 | 1 | 595605 |
| 62 | 450 | 6 | 11,5 | 2 608 580 560 | C0a | 1 | 1 | 595612 |
| 72 | 450 | 7 | 11,5 | 2 608 580 561 | C0a | 1 | 1 | 595629 |
| 77 | 450 | 7 | 11,5 | 2 608 580 562 | C0a | 1 | 1 | 595636 |
| 82 | 450 | 7 | 11,5 | 2 608 580 563 | C0a | 1 | 1 | 595643 |
| 92 | 450 | 8 | 11,5 | 2 608 580 564 | C0a | 1 | 1 | 595650 |
| 102 | 450 | 9 | 11,5 | 2 608 580 565 | C0a | 1 | 1 | 595667 |
| 107 | 450 | 9 | 11,5 | 2 608 580 566 | C0a | 1 | 1 | 595674 |
| 112 | 450 | 9 | 11,5 | 2 608 580 567 | C0a | 1 | 1 | 595681 |
| 122 | 450 | 10 | 11,5 | 2 608 580 568 | C0a | 1 | 1 | 595698 |
| 127 | 450 | 11 | 11,5 | 2 608 580 569 | C0a | 1 | 1 | 595704 |
| 132 | 450 | 11 | 11,5 | 2 608 580 570 | C0a | 1 | 1 | 595711 |
| 138 | 450 | 11 | 11,5 | 2 608 580 571 | C0a | 1 | 1 | 595728 |
| 152 | 450 | 12 | 11,5 | 2 608 580 572 | C0a | 1 | 1 | 595735 |
| 162 | 450 | 12 | 11,5 | 2 608 580 573 | C0a | 1 | 1 | 595742 |
| 172 | 450 | 12 | 11,5 | 2 608 580 574 | C0a | 1 | 1 | 595759 |
| 182 | 450 | 13 | 11,5 | 2 608 580 575 | C0a | 1 | 1 | 595766 |
| 186 | 450 | 13 | 11,5 | 2 608 580 576 | C0a | 1 | 1 | 595773 |
| 202 | 450 | 14 | 11,5 | 2 608 580 577 | C0a | 1 | 1 | 595780 |
| 212 | 450 | 14 | 11,5 | 2 608 580 578 | C0a | 1 | 1 | 595797 |
| 226 | 450 | 15 | 11,5 | 2 608 580 579 | C0a | 1 | 1 | 595803 |
| 250 | 450 | 16 | 11,5 | 2 608 580 580 | C0a | 1 | 1 | 595810 |
| 276 | 450 | 17 | 11,5 | 2 608 580 581 | C0a | 1 | 1 | 595827 |
| 300 | 450 | 18 | 11,5 | 2 608 580 582 | C0a | 1 | 1 | 595834 |



Segments pour couronnes de forage diamantées 1 1/4" UNC Best for Concrete**القطاعات الخاصة بقاطعات التجاويف الماسية 1 1/4" UNC Best for Concrete**

- Segments de remplacement pour couronnes de forage segmentées Best for Concrete
- **Convient pour** le béton et béton armé avec agrégats normaux à durs, les ouvrages de maçonnerie

◀ قطاعات لزيادة صلادة رؤوس القطع الخاصة بقاطعات التجاويف Best for Concrete
 ◀ مناسبة للخرسانة والخرسانة المسلحة المحتوية على الحصى الطبيعي والمتصلب وكذلك الجدران

| Caractéristiques du produit | خصائص المنتج | Informations concernant la commande | معلومات الطلب |
|-----------------------------|--------------|-------------------------------------|--------------------------------------|
| 52 | 5 | 11,5 | 2 600 116 053 P0b 5 1 597371 |
| 57 | 5 | 11,5 | 2 600 116 054 P0b 5 1 597388 |
| 62 | 6 | 11,5 | 2 600 116 055 P0b 6 1 597395 |
| 92 | 8 | 11,5 | 2 600 116 057 P0b 8 1 597555 |
| 102 | 9 | 11,5 | 2 600 116 058 P0b 9 1 597562 |
| 107 | | | |
| 112 | | | |
| 122 | 10 | 11,5 | 2 600 116 059 P0b 10 1 597579 |
| 127 | 11 | 11,5 | 2 600 116 060 P0b 11 1 597586 |
| 132 | 11 | 11,5 | 2 600 116 061 P0b 11 1 597593 |
| 138 | 11 | 11,5 | 2 600 116 062 P0b 11 1 597609 |
| 152 | 12 | 11,5 | 2 600 116 063 P0b 12 1 597616 |
| 162 | | | |
| 172 | 12 | 11,5 | 2 600 116 064 P0b 12 1 597623 |
| 182 | 13 | 11,5 | 2 600 116 065 P0b 13 1 597630 |
| 186 | | | |
| 202 | 14 | 11,5 | 2 600 116 066 P0b 14 1 597647 |
| 212 | | | |
| 226 | 15 | 11,5 | 2 600 116 067 P0b 15 1 597654 |
| 250 | 16 | 11,5 | 2 600 116 068 P0b 16 1 597661 |
| 276 | 17 | 11,5 | 2 600 116 069 P0b 17 1 597678 |
| 300 | 18 | 11,5 | 2 600 116 070 P0b 18 1 597685 |

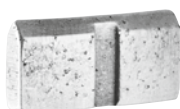

Couronnes de forage à sec

Idéales pour le forage de briques (notamment silico-calcaires) et d'ouvrages de maçonnerie

قاطعات التجايف الجافة مثالية للثقب في الحجر الجيري والجدران والطوب

Segments de forme spéciale

Segments biseautés à « speed stripes » pour une vitesse de forage particulièrement élevée, centrage rapide, moins de vibrations, amorçage rapide, grande longévité, meilleure évacuation de la poussière de perçage, moins de frottements.

تصميم متميز للقطاع

قطاع علوي بخطوط للسرعة بضمن سرعة ثقب عالية للغاية وتمركز أسرع واهتزاز أقل وبدء عمليات الثقب بشكل أسرع وعمراً افتراضي طويلاً وإزالة غبار الثقب بشكل أفضل واحتكاك أقل

Croisillon de centrage

pour un amorçage aisé du forage.

أداة ثقب صليبية

لبداء عمليات الثقب بشكل سهل

Support pour croisillon de centrage

مثبت لأداة الثقب الصليبية

Hauteur de segment **10 mm** pour Ø 32–42 mm

Hauteur de segment **11,5 mm** pour

Ø 52–157 mm

ارتفاع القطاع **10 مم** عند قطر 32 إلى 42 مم
ارتفاع القطاع **11,5 مم** عند قطر 52 إلى 157 مم

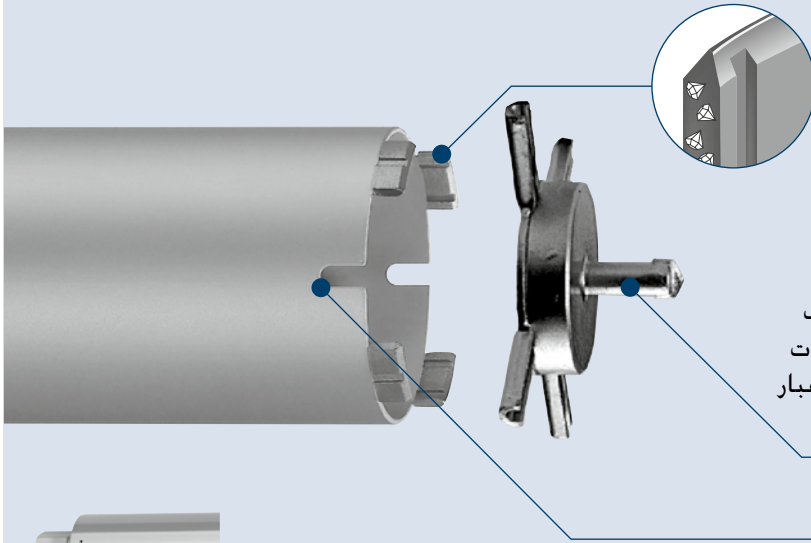

Raccord 1 1/4" UNC
Ø 32 – 157 mm

عنصر التركيب 1 1/4" UNC
قطر من 32 إلى 157 مم

Couronnes de forage à sec diamantées 1 1/4" UNC Best for Universal

1 1/4" UNC Best for Universal قاطعات التجايف الماسية الجافة

- ▶ Segments universels pour briques (notamment calcaires) et grès
- ▶ **Remarque :** pour l'aspiration, utiliser un aspirateur GAS 25 ou GAS 50 Professional Bosch
- ▶ **Pour** les appareils de forage diamant de toutes marques avec raccord 1 1/4" UNC

◀ قطاع شامل للحجر الجيري والطوب والحجر الرملي

◀ ملحوظة: استخدم شفط GAS 25 أو GAS 50 Professional من بوش لغرض الشفط

◀ مناسبة لجميع ماركات المثاقب الماسية مع وصلة 1 1/4" UNC



| Diamètre mm القطر مم | Longueur de travail mm طول قطع العمل مم | Nombre de segments عدد القطاعات | Hauteur de segment mm ارتفاع القطع مم | Caractéristiques du produit خصائص المنتج | Informations concernant la commande معلومات الطلب |
|-------------------------|--|------------------------------------|--|---|--|
| 32 | 330 | Annulaire | 10,0 | 2 608 580 583 | C0a 1 1 595841 |
| 42 | 330 | Annulaire | 10,0 | 2 608 580 584 | C0a 1 1 595858 |
| 52 | 330 | 3 | 11,5 | 2 608 580 585 | C0a 1 1 595865 |
| 62 | 400 | 4 | 11,5 | 2 608 580 586 | C0a 1 1 595872 |
| 68 | 400 | 4 | 11,5 | 2 608 580 587 | C0a 1 1 595889 |
| 87 | 400 | 4 | 11,5 | 2 608 580 588 | C0a 1 1 595896 |
| 102 | 400 | 4 | 11,5 | 2 608 580 589 | C0a 1 1 595902 |
| 112 | 400 | 6 | 11,5 | 2 608 580 590 | C0a 1 1 595919 |
| 122 | 400 | 6 | 11,5 | 2 608 580 591 | C0a 1 1 595926 |
| 132 | 400 | 6 | 11,5 | 2 608 580 592 | C0a 1 1 595933 |
| 142 | 400 | 8 | 11,5 | 2 608 580 593 | C0a 1 1 595940 |
| 152 | 400 | 8 | 11,5 | 2 608 580 594 | C0a 1 1 595957 |
| 157 | 400 | 8 | 11,5 | 2 608 580 595 | C0a 1 1 595964 |

Segments pour couronnes de forage diamantées 1 1/4" UNC Best for Universal

1 1/4" UNC Best for Universal قاطعات لتجايف الماسية الجافة

- ▶ Segments de remplacement pour couronnes de forage segmentées Best for Universal

◀ قطاعات لإصلاح سنون قاطعات التجايف Best for Universal ذات القطاعات

| Pour diamètre de couronne de forage mm التجايف قطر مم | Nombre de segments عدد القطاعات | Hauteur de segment mm ارتفاع القطع مم | Caractéristiques du produit خصائص المنتج | Informations concernant la commande معلومات الطلب |
|--|------------------------------------|--|---|--|
| 52 | 3 | 11,5 | 2 600 116 071 | P0b 3 1 597692 |
| 62 | 4 | 11,5 | 2 600 116 072 | P0b 4 1 597708 |
| 68 | 4 | 11,5 | 2 600 116 073 | P0b 4 1 597715 |
| 87 | 4 | 11,5 | 2 600 116 074 | P0b 4 1 597722 |
| 102 | 4 | 11,5 | 2 600 116 075 | P0b 4 1 597739 |
| 112 | 6 | 11,5 | 2 600 116 076 | P0b 6 1 597746 |
| 122 | 6 | 11,5 | 2 600 116 077 | P0b 6 1 597753 |
| 132 | 6 | 11,5 | 2 600 116 078 | P0b 6 1 597760 |
| 142 | 8 | 11,5 | 2 600 116 082 | P0b 8 1 621519 |
| 152 | | | | |
| 157 | | | | |

Convient pour la brique silico-calcaire, la tuile, les ouvrages de maçonnerie

مناسبة للحجر الجيري والطوب والجدران

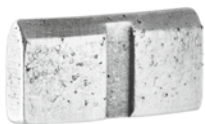

Couronnes diamantées courtes

Idéales pour le forage de briques (notamment silico-calcaires) et d'ouvrages de maçonnerie

ريشة التجايف الغاطسة المجنحة مثالية للثقب في الحجر الجيري والجدران والطوب

Segments optimisés pour une progression de travail rapide et une tenue exceptionnelle dans les matériaux de dureté moyenne à élevée

قطاعات محسنة لإجراء أعمال الثقب بسرعة كبيرة وضمان عمر افتراضي طويل في حالة الاستخدام مع الخامات الصلدة أو متوسطة الصلدة

Idéale pour les matériaux de construction de dureté moyenne

مثالية لخامات الإنشاءات متوسطة الصلدة



M 16

Adaptable sur tous les systèmes d'emmanchement conventionnels.

Hauteur de segment utile : 5 mm

M 16

تناسب جميع السيقان القياسية

ارتفاع قطاع الاستخدام 5 مم

Idéale pour les matériaux de construction durs

مثالية لخامات الإنشاءات الصلدة



Adaptateur Power Change pour un montage et un démontage rapides et sûrs du foret de centrage et de la couronne courte. Un simple clic suffit.

Hauteur de segment utile : 10 mm

كباس مهائى تغيير الريشة السريع لتركيب وفك ريشة الثقب الدليلية وريشة التجايف الغاطسة المجنحة بسرعة وأمان

ارتفاع قطاع الاستخدام 10 مم

Couronnes diamantées courtes Professional-plus avec adaptateur Power Change

ريشة التجايف الغاطسة المجنحة الماسية Professional-plus مع مهائى تغيير الريشة السريع

professional plus

► Pour le forage à sec sans percussion. Pour des perceuses d'au moins 1 000 W. Vitesse de rotation idéale comprise entre 1 500 et 2 000 tr/min

◀ للثقب بدون طرق. للمثاقب بقدرة اسمية 1000 واط فما فوق. سرعة مثالية 1500 إلى 2000 لفة/دقيقة

| Caractéristiques du produit | خصائص المنتج | Informations concernant la commande | معلومات الطلب |
|-----------------------------|---|--|---|
| Diamètre mm القطر مم | Longueur de travail mm طول قطاع العمل مم | Nombre de segments عدد القطاعات | Hauteur de segment mm ارتفاع القطاع مم |
| Référence رقم الجزء | Type d'emballage نوع التغليف | NPPE : nombre de pièces par emballage كمية العبوة | UC : unité de commande أدنى كمية طلب |
| | | Code EAN 3165140... | باركود 3165140... |

Adaptées aux matériaux tendres à mi-durs : briques (notamment silico-calcaires), briques rouges pleines, briques recuites, ouvrages de maçonnerie

مناسبة لمواد البناء ابتداءً من اللينة إلى متوسطة الصلدة. مثل الحجر الجيري. الطوب. القرميد المفسى. الجدران



| | | | | | | | | |
|----|----|---|---|---------------|-----|---|---|--------|
| 68 | 60 | 3 | 7 | 2 608 550 569 | C0a | 1 | 1 | 464222 |
| 82 | 60 | 4 | 7 | 2 608 550 571 | C0a | 1 | 1 | 464246 |

Couronnes diamantées courtes Professional-plus avec adaptateur Power Change

ريشة التجايف الغاطسة المجنحة الماسية Professional-plus مع مهائى تغيير الريشة السريع

professional plus

| Diamètre mm القطر مم | Longueur de travail mm طول قطاع العمل مم | Nombre de segments عدد القطاعات | Hauteur de segment mm ارتفاع القطاع مم | Référence رقم الجزء | Type d'emballage نوع التعبئة | NPE : nombre de pièces par emballage كمية العبوة | UC : unité de commande أرنى كمية طلب | Code EAN 3165140... يا كود 3165140... |
|---|---|------------------------------------|---|-------------------------------------|---------------------------------|--|---|--|
| Caractéristiques du produit خصائص المنتج | | | | Informations concernant la commande | | | معلومات الطلب | |

Adaptées aux matériaux durs : briques (notamment silico-calcaires haute densité), briques rouges pleines, ouvrages de maçonnerie

مناسبة لمواد البناء الصلبة، مثل الحجر الجيري شديد الانضغاط، الطوب، القرميد المفسى، الجدران

| | | | | | | | | |
|----|----|---|----|----------------------|-----|---|---|--------|
| 68 | 60 | 3 | 10 | 2 608 550 568 | C0a | 1 | 1 | 464215 |
| 82 | 60 | 4 | 10 | 2 608 550 570 | C0a | 1 | 1 | 464239 |

**Couronnes diamantées courtes Professional-plus avec filetage M 16**

ريش التجايف الغاطسة المجنحة الماسية Professional-plus مع الساق M 16

- Pour le forage à sec sans percussion. Pour des perceuses d'au moins 1 000 W. Vitesse de rotation idéale comprise entre 1 500 et 2 000 tr/min

◀ للثقب بدون طرق، للمثاقب بقدرة اسمية 1000 واط فما فوق.
سرعة مثالية 1500 إلى 2000 لفة/دقيقة

| Diamètre mm القطر مم | Longueur de travail mm طول قطاع العمل مم | Nombre de segments عدد القطاعات | Hauteur de segment mm ارتفاع القطاع مم | Référence رقم الجزء | Type d'emballage نوع التعبئة | NPE : nombre de pièces par emballage كمية العبوة | UC : unité de commande أرنى كمية طلب | Code EAN 3165140... يا كود 3165140... |
|---|---|------------------------------------|---|-------------------------------------|---------------------------------|--|---|--|
| Caractéristiques du produit خصائص المنتج | | | | Informations concernant la commande | | | معلومات الطلب | |

Adaptées aux matériaux tendres à mi-durs : briques (notamment silico-calcaires), briques rouges pleines, briques recuites, ouvrages de maçonnerie

مناسبة لمواد البناء ابتداءً من اللينة إلى متوسطة الصلابة، مثل الحجر الجيري، الطوب، القرميد المفسى، الجدران

| | | | | | | | | |
|----|----|---|---|----------------------|-----|---|---|--------|
| 68 | 60 | 3 | 7 | 2 608 550 575 | C0a | 1 | 1 | 464284 |
| 82 | 60 | 4 | 7 | 2 608 550 577 | C0a | 1 | 1 | 464307 |







Adaptées aux matériaux durs : briques (notamment silico-calcaires haute densité), briques rouges pleines, ouvrages de maçonnerie

مناسبة لمواد البناء الصلبة، مثل الحجر الجيري شديد الانضغاط، الطوب، القرميد المفسى، الجدران

| | | | | | | | | |
|----|----|---|----|----------------------|-----|---|---|--------|
| 68 | 60 | 3 | 10 | 2 608 550 574 | C0a | 1 | 1 | 464277 |
| 82 | 60 | 4 | 10 | 2 608 550 576 | C0a | 1 | 1 | 464291 |



Accessoires pour couronnes diamantées courtes avec adaptateur Power Change**ملحقات ريش التجايف الغاطسة المجنحة الماسية مع مهائى تغيير الريشة السريع**

| Caractéristiques du produit | خصائص المنتج | Informations concernant la commande | معلومات الطلب |
|---|---|-------------------------------------|-----------------|
| <p>Adaptateur Power Change à queue six pans 8 mm, avec foret de centrage carbure Pour scies-trépan Ø 20 – 105 mm</p> <p>مهائى تغيير الريشة السريع بساق سداسية المقطع 8 مم مع ريشة ثقب دليلية من كربيد التنجستين. حلقة منشار بقطر من 20 إلى 105 مم</p> |  | 2 608 584 772 | PC1b 1 1 375870 |
| <p>Adaptateur Power Change à queue SDS-plus et foret de centrage carbure. Pour scies-trépan Ø 20 – 105 mm</p> <p>مهائى تغيير الريشة السريع بساق SDS-plus مع ريشة ثقب دليلية من كربيد التنجستين. حلقة منشار بقطر من 20 إلى 105 مم</p> |  | 2 608 584 773 | PC1b 1 1 375887 |
| <p>Adaptateur Power Change Heavy Duty à queue six pans 11 mm. Pour scies-trépan Ø 14 – 152 mm. Sans foret de centrage</p> <p>مهائى تغيير الريشة السريع للاستخدام الثقاق بساق سداسية المقطع 11 مم. حلقة منشار بقطر من 14 إلى 152 مم. بدون ريشة ثقب دليلية</p> |  | 2 608 580 095 | PC1b 1 1 469500 |
| <p>Adaptateur Power Change à queue SDS-plus. Pour scies-trépan Ø 14 – 152 mm. Sans foret de centrage</p> <p>مهائى تغيير الريشة السريع بساق SDS-plus. حلقة منشار بقطر من 14 إلى 152 مم. بدون ريشة ثقب دليلية</p> |  | 2 608 584 845 | PC1b 1 1 429252 |
| <p>Foret de centrage carbure à queue six pans 1/4", pointe de perçage 118°. Mises en carbure rectifiées au diamant avec centrage axial pointu et affûtage polyvalent spécial, l = 120 mm</p> <p>ريشة ثقب دليلية من كربيد التنجستين بساق سداسية المقطع 1/4 بوصة. الرأس المستدق لريشة الثقب بزواوية 118°. رؤوس كربيدية متمركزة خاصة بملحقة بالماس ومتعددة الاستخدامات. طول = 120 مم</p> |  | 2 608 584 777 | PC1d 1 1 375924 |

Accessoires pour couronnes diamantées courtes M 16**ملحقات ريش التجايف الغاطسة المجنحة الماسية M 16**

| Diamètre mm القطر مم | Diamètre / cote sur plans mm القطر / عرض المفتح مم | Raccord côté outil مهاين الناحية المفتح | Longueur totale mm الطول الإجمالي مم | Référence رقم الجزء | Type d'emballage نوع التعبئة | NPPF : nombre de pièces par emballage كمية العبوة | UC : unité de commande إحدى كمية طلب | Code EAN 3165140... يا كود 3165140... |
|---|---|--|---|------------------------|---------------------------------|---|---|--|
| Caractéristiques du produit خصائص المنتج | | | Informations concernant la commande | | | معلومات الطلب | | |

Adaptateur 5/8" - 16 UNF avec filetage M 16



مهاين 5/8 بوصة - 16 UNF مع M 16

| | | | | | | | | |
|---|---|---------------|---|---------------|-----|---|---|--------|
| - | - | 5/8" - 16 UNF | - | 2 600 116 081 | P0b | 1 | 1 | 621502 |
|---|---|---------------|---|---------------|-----|---|---|--------|

Porte-outil six pans pour couronnes-trépan avec filetage M 16

ساق سداسية المفتح لقاطعات التجايف مع M 16



| | | | | | | | | |
|---|----|---|-----|---------------|-----|---|---|--------|
| - | 11 | - | 80 | 2 608 550 078 | P1e | 1 | 1 | 084680 |
| - | 11 | - | 220 | 2 608 598 109 | P1e | 1 | 1 | 096744 |

Porte-outil G 1/2" pour couronnes-trépan avec filetage M 16

ساق 1/2" G لقاطعات التجايف مع M 16



| | | | | | | | | |
|---|----|---|----|---------------|-----|---|---|--------|
| - | 22 | - | 85 | 2 608 550 554 | P1e | 1 | 1 | 341844 |
|---|----|---|----|---------------|-----|---|---|--------|

Porte-outil SDS-plus pour couronnes-trépan avec filetage M 16

ساق SDS-plus لقاطعات التجايف مع M 16



| | | | | | | | | |
|---|---|---|-----|---------------|-----|---|---|--------|
| - | - | - | 105 | 2 608 550 057 | P1e | 1 | 1 | 046138 |
| - | - | - | 220 | 2 608 598 110 | P1e | 1 | 1 | 096751 |

Foret de centrage pour porte-outil six-pans

ريشة ثقب دليلية للساق سداسية المفتح



| | | | | | | | | |
|---|---|---|---|---------------|------|---|---|--------|
| 8 | - | - | - | 2 608 550 079 | PC1d | 1 | 1 | 085403 |
|---|---|---|---|---------------|------|---|---|--------|

Accessoires

pour systèmes de forage diamantés Bosch

ملحقات

أنظمة الثقب الماسية من بوش

- Pièces d'origine et accessoires permettant d'optimiser le travail sur les chantiers

◀ أجزاء للنظام وملحقات لإجراء الأعمال بالشكل المثالي في مواقع الإنشاءات

Croisillons de centrage pour couronnes de forage à sec 1 1/4" UNC**أدوات ثقب صليبية لقاطعات التجايف الجافة 1 1/4" UNC**



| Caractéristiques du produit | خصائص المنتج | Informations concernant la commande | معلومات الطلب |
|-----------------------------|---|--|----------------|
| | Diamètre / cote sur plats mm القطر / عرض المقناح مع mm | Référence رقم الجزء Type d'emballage نوع التغليف NPE : nombre de pièces par emballage كمية العبوة UC : unité de commande أدنى كمية طلب Code EAN 3165140... يا كود 3165140... | |
| | 32 | 2 608 597 475 | C0a 1 1 110013 |
| | 42 | 2 608 597 476 | C0a 1 1 110020 |
| | 52 | 2 608 597 477 | C0a 1 1 110037 |
| | 62 | 2 608 597 904 | C0a 1 1 220057 |
| | 68 | 2 608 597 478 | C0a 1 1 110044 |
| | 87 | 2 608 597 479 | C0a 1 1 110051 |
| | 102 | 2 608 597 480 | C0a 1 1 110068 |
| | 112 | 2 608 597 481 | C0a 1 1 110075 |
| | 122 | 2 608 597 905 | C0a 1 1 220064 |
| | 132 | 2 608 597 482 | C0a 1 1 110082 |

**Adaptateurs pour couronnes de forage diamantées****مهايئات لقاطعات التجايف الماسية**

| Caractéristiques du produit | خصائص المنتج | Informations concernant la commande | معلومات الطلب |
|-----------------------------|---|--|--|
| | Raccord côté outil مهايئ الناحية المعدية | Pour couronne مهايئ الناحية التجايف | Référence رقم الجزء Type d'emballage نوع التغليف NPE : nombre de pièces par emballage كمية العبوة UC : unité de commande أدنى كمية طلب Code EAN 3165140... يا كود 3165140... |
| | 1 1/4" UNC | G 1/2" | 2 608 598 043 |
| | G 1/2" | SDS-DI | 2 608 550 141 |
| | 1 1/4" UNC | SDS-DI | 2 608 550 140 |
| | G 1/2" | 1 1/4" UNC | 2 608 598 042 |
| | SDS-DI | 1 1/4" UNC | 2 608 550 142 |
| | SDS-DI | G 1/2" | 2 608 550 143 |



Rallonges pour couronnes de forage diamantées**وسائل إطالة لقاطعات التجايف الماسية**

| Longueur mm الطول مم | Référence رقم الجزء | Type d'emballage نوع التعبئة | NPE : nombre de pièces par emballage كمية العبوة | UC : unité de commande إحدى كمية طلب | Code EAN 3165140... يا كود 3165140... |
|--|------------------------|---------------------------------|--|---|--|
| Caractéristiques du produit خصائص المنتج | | | | | |
| Informations concernant la commande | | | | | |
| معلومات الطلب | | | | | |
| Rallonge pour couronnes de forage avec raccord SDS-DI à partir de 62 mm de diamètre | | | | | |
| وسيلة إطالة لقاطعات التجايف مع وصلة SDS-DI ابتداءً من قطر 62 مم | | | | | |
|  | 300 2 608 598 112 | P0h | 1 | 1 | 108034 |
| Rallonge pour couronnes de forage avec raccord G 1/2" à partir de 32 mm de diamètre | | | | | |
| وسيلة إطالة لقاطعات التجايف مع وصلة G 1/2" ابتداءً من قطر 32 مم | | | | | |
|  | 300 2 608 598 044 | P0h | 1 | 1 | 116176 |
| Rallonge pour couronnes de forage avec raccord 1 1/4" UNC à partir de 45 mm de diamètre | | | | | |
| وسيلة إطالة لقاطعات التجايف مع وصلة 1 1/4" UNC ابتداءً من قطر 45 مم | | | | | |
|  | 300 2 608 598 045 | P0h | 1 | 1 | 116183 |

Réceptif d'eau sous pression**أسطوانة الماء المضغوط**

- ▶ **Convient pour** les travaux de forage à eau sur les chantiers sans branchement d'eau
- ▶ Réservoir en acier avec revêtement en plastique spécial
- ▶ Contenance : 10 litres

- ◀ مناسبة لأعمال الثقب الرطب في مواقع الإنشاءات دون الحاجة لوصلة ماء
- ◀ أسطوانة فولاذية بطبقة خارجية خاصة من البلاستيك
- ◀ سعة المملء: 10 لتر



| Référence رقم الجزء | Type d'emballage نوع التعبئة | NPE : nombre de pièces par emballage كمية العبوة | UC : unité de commande إحدى كمية طلب | Code EAN 3165140... يا كود 3165140... |
|---|---------------------------------|--|---|--|
| Caractéristiques du produit خصائص المنتج | | | | |
| Informations concernant la commande | | | | |
| معلومات الطلب | | | | |
| Réceptif d'eau sous pression | | | | |
| أسطوانة الماء المضغوط | | | | |
| 2 609 390 308 | C0a | 1 | 1 | 107907 |

Sets de fixation**أطقم التثبيت**

| Diamètre mm القطر mm | Référence رقم الجزء | Type d'emballage نوع التغليف | NPPF : nombre de pièces par emballage كمية العبوة | UC : unité de commande إحدى كمية طلب | Code EAN 3165140... باركود |
|---|-------------------------------------|---------------------------------|---|---|----------------------------------|
| Caractéristiques du produit خصائص المنتج | Informations concernant la commande | | | معلومات الطلب | |



Set de fixation 27 pièces
Version spéciale pour béton et roche dure

طقم تثبيت 27 قطعة
تصميم خاص للخرسانة والأحجار الصلدة

| | | | | | |
|----|---------------|-----|----|---|--------|
| 15 | 2 607 000 744 | C0a | 27 | 1 | 107945 |
|----|---------------|-----|----|---|--------|

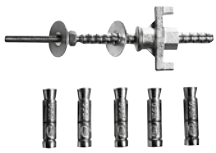

Set de fixation 6 pièces
Version spéciale pour la pierre naturelle et artificielle

طقم تثبيت 6 قطعة
تصميم خاص للأحجار الطبيعية والصناعية

| | | | | | |
|----|---------------|-----|---|---|--------|
| 20 | 2 607 000 745 | C0a | 6 | 1 | 107952 |
|----|---------------|-----|---|---|--------|

Lots de chevilles**أطقم الفيشرات**

Chevilles, jeu de 50 pièces
Version spéciale pour béton et roche dure

طقم فيشرات مكوّن من 50 قطعة
تصميم خاص للخرسانة والأحجار الصلدة

| | | | | | |
|----|---------------|-----|----|---|--------|
| 15 | 2 607 000 746 | C0a | 50 | 1 | 107969 |
|----|---------------|-----|----|---|--------|



Chevilles, jeu de 25 pièces
Version spéciale pour la pierre naturelle et artificielle

طقم فيشرات مكوّن من 25 قطعة
تصميم خاص للأحجار الطبيعية والصناعية

| | | | | | |
|----|---------------|-----|----|---|--------|
| 20 | 2 607 000 747 | C0a | 25 | 1 | 107976 |
|----|---------------|-----|----|---|--------|

Scies-trépan et forets diamantés à eau

ريش النشر الحلقية الماسية وريش الثقب الرطب

Diamond for Hard Ceramics

Aucun carrelage ne leur résiste

حلقة منشار الماسية for Hard Ceramics

لا تستعصي عليها أية بلاطة مهما كانت صلابتها

Trous latéraux spéciaux
pour un retrait simple des
carottes de forage

فتحات جانبية خاصة
لإزالة القطع الداخلية بسهولة

Adaptateur Power Change
pour un montage et un
démontage rapides et sûrs de la
scie-trépan. Un simple clic suffit.

مهايئ تغيير الريشة
لتركيب وفك حلقة منشار بشكل سريع
وأمن. بمجرد كبسة واحدة

Arêtes de coupe fines
pour une coupe nette et
rapide.

حافة قطع رفيعة
لقطع سريع ونظيف

Revêtement diamant
pour une longévité impor-
tante dans les carrelages les
plus durs.

طبقة ماسية
لعمراً افتراضي طويلاً حتى عند
قطع أشد أنواع البلاط صلابةً

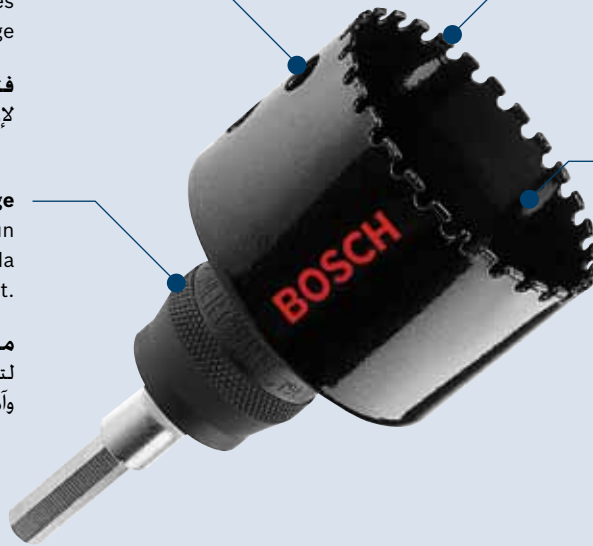

Etendue de la gamme
Ø 19 – 83 mm

متاحة بمقاسات:
قطر 19 إلى 83 مم

Scies-trépan diamantées à eau Diamond for Hard Ceramics

ريش النشر الحلقية الماسية for Hard Ceramics



- ▶ La qualité de coupe dépend de la vitesse de rotation et du refroidissement (voir notice d'utilisation)
- ▶ **Indication** : perçage sans percussion. Toujours travailler avec un refroidissement à eau. Travailler uniquement avec une perceuse sans fil

◀ تتوقف جودة القطع على استخدام السرعة المناسبة ووسيط التبريد الصحيح (انظر تعليمات التشغيل).
◀ **ملحوظة:** للثقب بدون طرق. اعمل دائماً مع تبريد بالماء. واقتصر على استخدام المثاقب العاملة بالبطارية

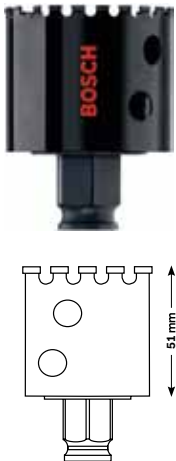

| Diámetro mm القطر مم | Diámetro en pulgadas القطر بوصة | Referencia رقم الجزء | Type d'emballage نوع التغليف | N.P.P.E. : nombre de pièces par emballage كمية العبوة | UC : unité de commande أدنى كمية طلب | Code EAN 3165140... باركود |
|-------------------------|------------------------------------|-------------------------|---------------------------------|---|---|----------------------------------|
| 19 | 3/4 | 2 608 580 301 | PC1b | 1 | 1 | 488990 |
| 20 | 25/32 | 2 608 580 302 | PC1b | 1 | 1 | 489003 |
| 22 | 7/8 | 2 608 580 303 | PC1b | 1 | 1 | 489010 |
| 25 | 1 | 2 608 580 304 | PC1b | 1 | 1 | 489027 |
| 29 | 1 1/8 | 2 608 580 305 | PC1b | 1 | 1 | 489034 |
| 32 | 1 1/4 | 2 608 580 306 | PC1b | 1 | 1 | 489041 |

Scies-trépan diamantées à eau Diamond for Hard Ceramics

ريش النشر الحلقية الماسية for Hard Ceramics



| Caractéristiques du produit | خصائص المنتج | Informations concernant la commande | | | | | معلومات الطلب | | | | | | | |
|-----------------------------|--------------|-------------------------------------|------------|-----------|-----------|------------------|---------------------------------------|-------------|------------------------|---------------|----------|------------|--------|------------|
| Diamètre mm | القطر مم | Diamètre en pouces | القطر بوصة | Référence | رقم الجزء | Type d'emballage | NPPF : nombre de pièces par emballage | كمية العبوة | UC : unité de commande | أرشي كمية طلب | Code EAN | 3165140... | يا كود | 3165140... |
| 35 | 1 3/8 | 2 608 580 307 | PC1b | 1 | 1 | 489058 | | | | | | | | |
| 38 | 1 1/2 | 2 608 580 308 | PC1b | 1 | 1 | 489065 | | | | | | | | |
| 41 | 1 5/8 | 2 608 580 394 | PC1b | 1 | 1 | 515160 | | | | | | | | |
| 44 | 1 3/4 | 2 608 580 309 | PC1b | 1 | 1 | 489072 | | | | | | | | |
| 51 | 2 | 2 608 580 310 | PC1b | 1 | 1 | 489089 | | | | | | | | |
| 54 | 2 1/8 | 2 608 580 311 | PC1b | 1 | 1 | 489096 | | | | | | | | |
| 57 | 2 1/4 | 2 608 580 312 | PC1b | 1 | 1 | 489102 | | | | | | | | |
| 60 | 2 3/8 | 2 608 580 313 | PC1b | 1 | 1 | 489119 | | | | | | | | |
| 64 | 2 1/2 | 2 608 580 314 | PC1b | 1 | 1 | 489126 | | | | | | | | |
| 65 | 2 9/16 | 2 608 580 315 | PC1b | 1 | 1 | 489133 | | | | | | | | |
| 67 | 2 5/8 | 2 608 580 316 | PC1b | 1 | 1 | 489157 | | | | | | | | |
| 68 | 2 11/16 | 2 608 580 317 | PC1b | 1 | 1 | 489164 | | | | | | | | |
| 70 | 2 3/4 | 2 608 580 318 | PC1b | 1 | 1 | 489171 | | | | | | | | |
| 76 | 3 | 2 608 580 319 | PC1b | 1 | 1 | 489188 | | | | | | | | |
| 79 | 3 1/8 | 2 608 580 320 | PC1b | 1 | 1 | 489195 | | | | | | | | |
| 83 | 3 1/4 | 2 608 580 321 | PC1b | 1 | 1 | 489201 | | | | | | | | |

Forets diamantés à eau Diamond for Hard Ceramics

الريش الماسية للثقب الرطب for Hard Ceramics

- **Convient pour** les carreaux muraux tendres et les carreaux de sol très durs (grès cérame fin)
- **Indication** : perçage sans percussion. Toujours travailler avec un refroidissement à eau. Travailler uniquement avec une perceuse sans fil

◀ مناسب لبلاط الجدران الأملس وحتى بلاط الأرضيات شديد الصلابة مثل الخزف الحجري الأملس.
 ▶ ملحوظة: للثقب بدون طرق. اعمل دائماً مع تبريد بالماء. واقتصر على استخدام المثاقب العاملة بالبطاريات



| Caractéristiques du produit | خصائص المنتج | Informations concernant la commande | | | | | معلومات الطلب | | | | | | | |
|-----------------------------|---------------|-------------------------------------|--------------|-----------|-----------|------------------|---------------------------------------|-------------|------------------------|---------------|----------|------------|--------|------------|
| Diamètre (D) mm | القطر (D) مم | Diamètre (D) mm | القطر (D) مم | Référence | رقم الجزء | Type d'emballage | NPPF : nombre de pièces par emballage | كمية العبوة | UC : unité de commande | أرشي كمية طلب | Code EAN | 3165140... | يا كود | 3165140... |
| 5 | 2 608 550 605 | P1a | 1 | 1 | 495721 | | | | | | | | | |
| 6 | 2 608 550 606 | P1a | 1 | 1 | 495738 | | | | | | | | | |
| 7 | 2 608 550 607 | P1a | 1 | 1 | 495745 | | | | | | | | | |
| 8 | 2 608 550 608 | P1a | 1 | 1 | 495752 | | | | | | | | | |
| 10 | 2 608 550 609 | P1a | 1 | 1 | 495769 | | | | | | | | | |
| 12 | 2 608 550 610 | P1a | 1 | 1 | 495776 | | | | | | | | | |
| 14 | 2 608 550 611 | P1a | 1 | 1 | 495783 | | | | | | | | | |

Accessoires pour scies-trépan diamantées à eau Diamond for Hard Ceramics ملحقات حلقة منشار ماسية for Hard Ceramics

| Caractéristiques du produit خصائص المنتج | Informations concernant la commande معلومات الطلب |
|---|--|
| Adaptateur Power Change à queue six pans 8 mm. Pour scies-trépan Ø 14 – 152 mm. Sans foret de centrage مهايئ تغيير الريشة السريع بساق سداسية المقطع 8 مم. حلقة منشار بقطر من 14 إلى 152 مم. بدون ريشة ثقب دليلية | Références : 2 608 584 844 Type d'emballage : PC1b NPPF : nombre de pièces par emballage : 1 UC : unité de commande : 1 Code EAN : 429245 يا كود : 3165140... |
| Adaptateur Power Change Heavy Duty à queue six pans 11 mm. Pour scies-trépan Ø 14 – 152 mm. Sans foret de centrage مهايئ تغيير الريشة السريع للاستخدام الشاق بساق سداسية المقطع 11 مم. حلقة منشار بقطر من 14 إلى 152 مم. بدون ريشة ثقب دليلية | Références : 2 608 580 095 Type d'emballage : PC1b NPPF : nombre de pièces par emballage : 1 UC : unité de commande : 1 Code EAN : 469500 يا كود : 3165140... |
| Adaptateur Power Change à queue SDS-plus. Pour scies-trépan Ø 14 – 152 mm. Sans foret de centrage مهايئ تغيير الريشة السريع بساق SDS-plus. حلقة منشار بقطر من 14 إلى 152 مم. بدون ريشة ثقب دليلية | Références : 2 608 584 845 Type d'emballage : PC1b NPPF : nombre de pièces par emballage : 1 UC : unité de commande : 1 Code EAN : 429252 يا كود : 3165140... |

Assortiments de forets diamantés à eau Robust Line Diamond for Hard Ceramics طقم الريش الماسية للثقب الرطب for Hard Ceramics من نوع Robust Line

- **Convient pour** les carreaux muraux tendres et les carreaux de sol très durs (grès cérame fin)
- **Indication :** perçage sans percussion. Toujours travailler avec un refroidissement à eau. Travailler uniquement avec une perceuse sans fil

◀ مناسب لبلاط الجدران الأملس وحتى بلاط الأرضيات شديد الصلابة مثل الخزف الحجري الأملس.
◀ ملحوظة: للثقب بدون طرق. اعمل دائماً مع تبريد بالماء. واقتصر على استخدام المثاقب العاملة بالبطاريات

| Caractéristiques du produit خصائص المنتج | Informations concernant la commande معلومات الطلب |
|--|---|
| Forets diamantés à eau Robust Line, set de 4 pièces طقم الريش الماسية للثقب الرطب Robust Line. 4 قطع | Diamètre mm : 6, 8, 10, 14 Références : 2 607 019 880 Type d'emballage : P1k NPPF : nombre de pièces par emballage : 4 UC : unité de commande : 1 Code EAN : 495790 يا كود : 3165140... |
| Taille du set A : 156,5 x 69,5 x 23 mm مقاس الطقم A : 156,5 x 69,5 x 23 mm | Références : 2 607 019 881 Type d'emballage : P1k NPPF : nombre de pièces par emballage : 4 UC : unité de commande : 1 Code EAN : 495806 يا كود : 3165140... |

Accessoires pour forets et scies-trépan diamantés à eau

ملحقات الريش الماسية للثقب الرطب وريش النشر الحلقية الماسية



Caractéristiques du produit خصائص المنتج

Centreur à ventouse pour forets diamantés

وسيلة تمركز لريش الثقب الماسية

| Référence رقم الجزء | Type d'emballage نوع التعبئة | NPE : nombre de pièces par emballage كمية العبوة | UC : unité de commande أدنى كمية طلب | Code EAN 3165140... بالكود |
|------------------------|---------------------------------|--|---|----------------------------------|
| 2 608 598 142 | PC1a | 1 | 1 | 495813 |

Centreur à ventouse pour forets et scies-trépan diamantés à eau

وسيلة تمركز لريش الماسية للثقب الرطب وريش النشر الحلقية

| Référence رقم الجزء | Type d'emballage نوع التعبئة | NPE : nombre de pièces par emballage كمية العبوة | UC : unité de commande أدنى كمية طلب | Code EAN 3165140... بالكود |
|------------------------|---------------------------------|--|---|----------------------------------|
| 2 608 580 327 | C1a | 1 | 1 | 489683 |



Récipient d'eau sous pression

Pour le refroidissement à eau des forets et scies-trépan diamantés à eau

Contenance maxi. 0,9 l

Tuyau compris (longueur : 1,8 m)

قارورة الماء المضغوط

لتوفير التبريد بالماء لريش الماسية للثقب الرطب وريش النشر الحلقية

سعة الماء القصوى 0.9 لتر

الطول شاملاً الخرطوم (1,8 متر)

| Référence رقم الجزء | Type d'emballage نوع التعبئة | NPE : nombre de pièces par emballage كمية العبوة | UC : unité de commande أدنى كمية طلب | Code EAN 3165140... بالكود |
|------------------------|---------------------------------|--|---|----------------------------------|
| 2 608 190 048 | C1a | 1 | 1 | 495820 |



Forets et scies-trépan diamantés à sec

الريش الماسية للثقب الجاف

Forets diamantés à sec Easy Dry
pour d'excellents résultats de perçage

ريش الثقب الماسية Easy Dry

للحصول على نتائج ثقب ممتازة

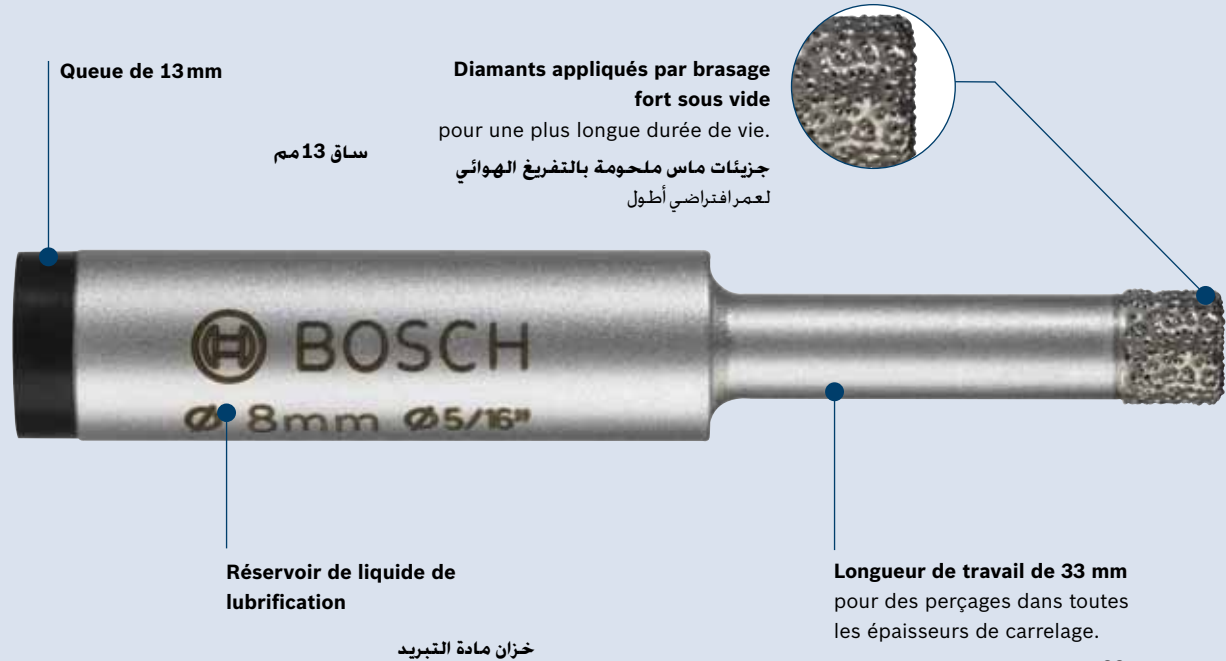

Queue de 13mm

ساق 13 مم

Diamants appliqués par brasage fort sous vide pour une plus longue durée de vie.
جزئيات ماس ملحومة بالتفريغ الهوائي لعمر افتراضي أطول

Réservoir de liquide de lubrification

خزان مادة التبريد

Longueur de travail de 33 mm pour des perçages dans toutes les épaisseurs de carrelage.

طول قطاع العمل 33 مم للثقب في البلاط مهما كان سُمكه

Forets diamantés à sec Easy Dry

ريش الثقب الماسية Easy Dry

best **Ceramic**



- **Convient pour** les carreaux muraux tendres et les carreaux de sol très durs (grès cérame fin)
- Utilisables sur les perceuses et visseuses sans fil avec **mandrin de 13 mm**
- **Indication** : perçage sans percussion. Vitesse optimale 1 500 tr/min

- ◀ مناسب لبلاط الجدران الأملس وحتى بلاط الأرضيات شديد الصلابة مثل الخزف الحجري الأملس.
- ◀ للاستخدام في المفكات العاملة بالبطاريات والمثاقب مع ظرف 13 مم
- ◀ ملحوظة: للثقب بدون طرق. سرعة مثلى: 1500 لفة/دقيقة



| Diamètre (D) mm القطر (D) مم | Diamètre (D) Pouce القطر (D) بوصة | Longueur de travail (L1) mm | طول قطاع العمل (L1) مم | Référence رقم الجزء | Type d'emballage نوع التغليف | N°PE : nombre de pièces par emballage كمية العبوة | UC : unité de commande أدنى كمية طلب | Code EAN 3165140... باركود |
|---|--------------------------------------|--------------------------------|---------------------------|------------------------|---------------------------------|---|---|----------------------------------|
| Caractéristiques du produit خصائص المنتج | Informations concernant la commande | | | معلومات الطلب | | | | |
| 6 | 15/64 | 33 | 33 | 2 608 587 139 | P1p | 1 | 1 | 577915 |
| 7 | 9/32 | 33 | 33 | 2 608 587 140 | P1p | 1 | 1 | 577922 |
| 8 | 5/16 | 33 | 33 | 2 608 587 141 | P1p | 1 | 1 | 577939 |
| 10 | 25/64 | 33 | 33 | 2 608 587 142 | P1p | 1 | 1 | 577946 |
| 12 | 15/32 | 33 | 33 | 2 608 587 143 | P1p | 1 | 1 | 577953 |
| 14 | 9/16 | 33 | 33 | 2 608 587 144 | P1p | 1 | 1 | 577960 |

Assortiment de forets diamantés à sec Easy Dry Robust Line طقم ريش الثقب الماسية Easy Dry. من نوع Robust Line



Taille du set A :
156,5 x 69,5 x 23 mm

مفاس الطقم A:
23 x 69.5 x 156.5 مم

| Diamètre mm القطر مم | Longueur de travail mm طول قطاع العمل مم | Référence رقم الجزء | Type d'emballage نوع التعبئة | NPPF : nombre de pièces par emballage كمية العبوة | UC : unité de commande أدنى كمية طلب | Code EAN 3165140... | با كود 3165140... |
|---|---|------------------------|---------------------------------|---|---|------------------------|----------------------|
| Caractéristiques du produit خصائص المنتج | Informations concernant la commande | | | معلومات الطلب | | | |

Forets diamantés à sec, set de 3 pièces

طقم ريش الثقب الماسية 3 قطع

| | | | | | | | |
|----|----|---------------|-----|---|---|--------|--|
| 6 | 33 | 2 608 587 145 | P1k | 3 | 1 | 577977 | |
| 8 | | | | | | | |
| 10 | | | | | | | |

Scies-trépan diamantées à sec

Dry Speed pour une vitesse de perçage et une durée de vie nettement plus élevées

القاطعات الماسية Dry Speed لسرعة ثقب فائقة وعمر افتراضي أطول

Filetage M 14
pour meuleuse angulaire.

M14 قلاووظ
للمجالخ الزاوية

Evidement

pour extraire facilement la carotte.

فتحة

لإزالة المادة الداخلية بسهولة



Diamants appliqués par brasage fort sous vide
pour une plus longue durée de vie.

جزيئات ماس ملحومة بالتفريغ الهوائي
للعمر الافتراضي أطول

Longueur de travail 35 mm

طول قطاع العمل 35 مم لجميع أنواع البلاط وقوالب الأحجار الطبيعية مهما كان سُمكها
pour toutes les épaisseurs de carrelages et de dalles en pierre naturelle.

Scies-trépan diamantées à sec Dry Speed**القاطعات الماسية Dry Speed**

best **Ceramic**

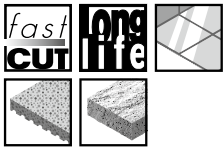

- **Convient pour** les carreaux muraux tendres, les carreaux de sol très durs et la pierre naturelle
- Utilisables sur les meuleuses angulaires

◀ مناسبة لسيراميك الجدران الأملس وحتى بلاط الأرضيات شديد الصلابة مثل الحجر الطبيعي.
◀ للاستخدام مع المجالخ الزاوية

| Diamètre (D) mm القطر (D) مم | Diamètre (D) pouces القطر (D) بوصة | Longueur de travail (L1) mm | طول قطاع العمل (L1) مم | Référence رقم الجزء | Type d'emballage نوع التغليف | NPPE : nombre de pièces par emballage كمية العبوة | UC : unité de commande أدنى كمية طلب | Code EAN 3165140... يا كود 3165140... | معلومات الطلب |
|---------------------------------|---------------------------------------|--------------------------------|---------------------------|------------------------|---------------------------------|---|---|--|---------------|
| 14 | 9/16 | 30 | 30 | 2 608 587 113 | P1h | 1 | 1 | 577656 | |
| 16 | 5/8 | 30 | 30 | 2 608 587 114 | P1h | 1 | 1 | 577663 | |
| 20 | 25/32 | 35 | 35 | 2 608 587 115 | P1h | 1 | 1 | 577670 | |
| 22 | 7/8 | 35 | 35 | 2 608 587 116 | P1h | 1 | 1 | 577687 | |
| 25 | 1 | 35 | 35 | 2 608 587 117 | P1h | 1 | 1 | 577694 | |
| 27 | 1 1/16 | 35 | 35 | 2 608 587 118 | P1h | 1 | 1 | 577700 | |
| 30 | 1 3/16 | 35 | 35 | 2 608 587 119 | P1h | 1 | 1 | 577717 | |
| 32 | 1 1/4 | 35 | 35 | 2 608 587 120 | P1h | 1 | 1 | 577724 | |
| 35 | 1 3/8 | 35 | 35 | 2 608 587 121 | P1h | 1 | 1 | 577731 | |
| 38 | 1 1/2 | 35 | 35 | 2 608 587 122 | P1h | 1 | 1 | 577748 | |
| 40 | 1 9/16 | 35 | 35 | 2 608 587 123 | P1h | 1 | 1 | 577755 | |



Scies-trépan diamantées à sec Dry Speed

القاطعات الماسية Dry Speed



| Diamètre (D) mm القطر (D) مم | Diamètre (D) pouces القطر (D) بوصة | Longueur de travail (L1) mm | طول قطاع العمل (L1) مم | Référence رقم الجزء | Type d'emballage نوع التغليف | NPPE : nombre de pièces par emballage كمية العبوة | UC : unité de commande أرثى كمية طلب | Code EAN 3165140... باركود 3165140... | معلومات الطلب |
|---------------------------------|---------------------------------------|--------------------------------|---------------------------|------------------------|---------------------------------|---|---|--|---------------|
| 45 | 1 49/64 | 35 | 2 608 587 124 | P1h | 1 | 1 | 577762 | | |
| 51 | 2 | 35 | 2 608 587 125 | P1h | 1 | 1 | 577779 | | |
| 55 | 2 11/64 | 35 | 2 608 587 126 | P1h | 1 | 1 | 577786 | | |
| 57 | 2 1/4 | 35 | 2 608 587 127 | P1h | 1 | 1 | 577793 | | |
| 60 | 2 3/8 | 35 | 2 608 587 128 | P1h | 1 | 1 | 577809 | | |
| 65 | 2 9/16 | 35 | 2 608 587 129 | P1h | 1 | 1 | 577816 | | |
| 67 | 2 5/8 | 35 | 2 608 587 130 | P1h | 1 | 1 | 577823 | | |
| 68 | 2 11/16 | 35 | 2 608 587 131 | P1h | 1 | 1 | 577830 | | |
| 70 | 2 3/4 | 35 | 2 608 587 132 | P1h | 1 | 1 | 577847 | | |
| 75 | 2 61/64 | 35 | 2 608 587 133 | P1h | 1 | 1 | 577854 | | |
| 80 | 3 5/32 | 35 | 2 608 587 134 | P1h | 1 | 1 | 577861 | | |
| 83 | 3 1/4 | 35 | 2 608 587 135 | P1h | 1 | 1 | 577878 | | |

Assortiments de scies-trépan diamantées à sec Dry Speed

طقم القاطعات الماسية Dry Speed

best Ceramic



| Diamètre mm القطر مم | Longueur de travail mm طول قطاع العمل مم | Référence رقم الجزء | Type d'emballage نوع التغليف | NPPE : nombre de pièces par emballage كمية العبوة | UC : unité de commande أرثى كمية طلب | Code EAN 3165140... باركود 3165140... | معلومات الطلب |
|---|---|------------------------|---------------------------------|---|---|--|---------------|
| Scies-trépan diamantées à sec, set de 3 pièces Avec clé à fourche de 19 mm | | | | | | | |
| طقم قاطعات ماسية 3 قطع يشمل مفك 19 مم | | | | | | | |
| 14 | 30 | 2 608 587 136 | U0 | 3 | 1 | 577885 | |
| 25 | 35 | | | | | | |
| 35 | | | | | | | |



| | | | | | | | |
|---|----|---------------|----|---|---|--------|--|
| Scies-trépan diamantées à sec, set de 4 pièces Avec clé à fourche de 19 mm | | | | | | | |
| طقم قاطعات ماسية 4 قطع يشمل مفك 19 مم | | | | | | | |
| 25 | 35 | 2 608 587 137 | U0 | 4 | 1 | 577892 | |
| 35 | | | | | | | |
| 45 | | | | | | | |
| 51 | | | | | | | |

القطع الماسي والتجليخ والثقب | ريش الثقب الجاف | 219

Forets et fraises diamantés à sec

pour GTR 30 CE Professional

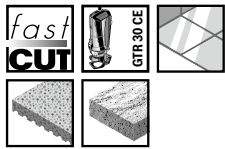
**الريش الماسية للثقب الجاف وريش مساحج التخديد
للطرانز GTR 30 CE Professional****Forets diamantés à sec Best for Ceramic****الريش الماسية للثقب الجاف Best for Ceramic**best **Ceramic**

- **Pour** GTR 30 CE Professional
- **Convient pour** les carreaux muraux tendres, les carreaux de sol très durs et la pierre naturelle

◀ مناسبة للطرانز GTR 30 CE Professional

◀ مناسبة لسيراميك الجدران الأملس وحتى بلاط الأرضيات شديد الصلابة مثل الحجر الطبيعي.

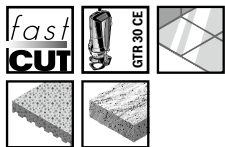

| Caractéristiques du produit | خصائص المنتج | | | Informations concernant la commande | | | | معلومات الطلب | |
|-----------------------------|---------------------------------|---------------------------------|---------------------------------------|---|------------------------|---------------------------------|--|---|--|
| Queue mm الساق مم | Ø de queue pouces الساق بوصة | Diamètre (D) mm القطر (D) مم | Diamètre (D) pouces القطر (D) بوصة | Longueur de travail (L1) mm طول قطاع العمل (L1) مم | Référence رقم الجزء | Type d'emballage نوع التغليف | NPPE : nombre de pièces par emballage كمية العبوة | UC : unité de commande أدنى كمية طلب | Code EAN 3165140... يا كود 3165140... |
| 6,3 | 1/4 | 6 | 15/64 | 35 | 2 608 587 155 | P1a | 1 | 1 | 587686 |
| 6,3 | 1/4 | 8 | 5/16 | 35 | 2 608 587 156 | P1a | 1 | 1 | 592734 |
| 6,3 | 1/4 | 12 | 15/32 | 35 | 2 608 620 211 | P1a | 1 | 1 | 582018 |
| 6,3 | 1/4 | 15 | 19/32 | 35 | 2 608 620 212 | P1a | 1 | 1 | 582025 |
| 6,3 | 1/4 | 21 | 7/8 | 35 | 2 608 620 213 | P1a | 1 | 1 | 582032 |
| 6,3 | 1/4 | 25 | 1 | 35 | 2 608 620 214 | P1a | 1 | 1 | 582049 |
| 6,3 | 1/4 | 30 | 1 3/16 | 35 | 2 608 620 215 | P1a | 1 | 1 | 582056 |
| 6,3 | 1/4 | 35 | 1 3/8 | 35 | 2 608 620 216 | P1a | 1 | 1 | 582063 |

Fraise diamantée à sec Best for Ceramic**ريشة مساحج التخديد الماسية Best for Ceramic**best **Ceramic**

- **Pour** GTR 30 CE Professional
- **Convient pour** les carreaux muraux tendres et les carrelages au sol durs

◀ مناسبة للطرانز GTR 30 CE Professional

◀ مناسبة لبلاط السيراميك الأملس وحتى بلاط الأرضيات الصلب



| Caractéristiques du produit | خصائص المنتج | | | Informations concernant la commande | | | | معلومات الطلب |
|-----------------------------|---------------------------------|---------------------------------|---|-------------------------------------|---------------------------------|--|---|--|
| Queue mm الساق مم | Ø de queue pouces الساق بوصة | Diamètre (D) mm القطر (D) مم | Longueur de travail (L1) mm طول قطاع العمل (L1) مم | Référence رقم الجزء | Type d'emballage نوع التغليف | NPPE : nombre de pièces par emballage كمية العبوة | UC : unité de commande أدنى كمية طلب | Code EAN 3165140... يا كود 3165140... |
| 6,35 | 1/4 | 7,4 | 35 | 2 608 620 217 | P1a | 1 | 1 | 582070 |

Fraise au carbure**ريشة مسحاج التخليد الكريديية**

- Pour GTR 30 CE Professional
- Convient pour les carreaux muraux tendres

◀ مناسبة للطراز GTR 30 CE Professional

◀ مناسبة لبلاط السيراميك الأملس



| Queue mm الساق مم | Ø de queue pouces انساق بوصة | Diamètre (D) mm القطر (D) مم | Longueur de travail (L), mm طول قطاع العمل (L1) مم | Référence رقم الجزء | Type d'emballage نوع التغليف | NPPE : nombre de pièces par emballage كمية العبوة | UC : unité de commande أرثى كمية طلب | Code EAN 3165140... يا كود 3165140... |
|---|---------------------------------|---------------------------------|--|------------------------|---------------------------------|---|---|--|
| Caractéristiques du produit خصائص المنتج | | | Informations concernant la commande | | | معلومات الطلب | | |
| 4 | 5/32 | 4 | 25 | 2 608 620 218 | P1a | 1 | 1 | 582087 |

Accessoires pour forets et fraises diamantés à sec, fraise au carbure**ملحقات الريش الماسية للثقب الجاف وريش مسحاج التخليد الكريديية**

| Diamètre mm القطر مم | Diamètre en pouces القطر بوصة | Longueur [m] الطول [متر] | Référence رقم الجزء | Type d'emballage نوع التغليف | NPPE : nombre de pièces par emballage كمية العبوة | UC : unité de commande أرثى كمية طلب | Code EAN 3165140... يا كود 3165140... |
|---|----------------------------------|-----------------------------|-------------------------------------|---------------------------------|---|---|--|
| Caractéristiques du produit خصائص المنتج | | | Informations concernant la commande | | | معلومات الطلب | |

Pince de serrage

Pour GTR 30 CE Professional



جلبية
مناسبة للطراز GTR 30 CE Professional

| | | | | | | | |
|-----|------|---|---------------|------|---|---|--------|
| 4,0 | 5/32 | - | 2 608 620 219 | PC1b | 1 | 1 | 582094 |
| 6,3 | 1/4 | - | 2 608 620 220 | PC1b | 1 | 1 | 582100 |

Flexible d'aspiration de poussières

Pour GTR 30 CE Professional



خرطوم شفط الغبار
مناسبة للطراز GTR 30 CE Professional

| | | | | | | | |
|----|-------|------|---------------|-----|---|---|--------|
| 35 | 1 3/8 | 1,35 | 2 607 002 626 | C1a | 1 | 1 | 582001 |
| 50 | 2 | | | | | | |

Ponçage















et polissage

السنفرة
والتلميع



Le système d'identification par couleurs :













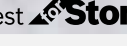











pour trouver facilement l'abrasif appliqué le mieux adapté.

| | Matériaux | Avantages | Composition de l'abrasif |
|---|---|---|---|
| best  | Peinture, vernis, enduit, mastic | Longévité multipliée par quatre par rapport aux abrasifs conventionnels | Corindon revêtu de stéarate de calcium, sur colle de résine synthétique et papier |
|  | | | |
| best   | Matériaux en bois, bois dur, panneaux agglomérés, métal | Forte capacité d'enlèvement et longue durée d'utilisation | Corindon sur colle de résine synthétique et papier ou tissu |
|  | Tous bois | Large palette (grossier à fin) | Corindon sur résine synthétique ou colle naturelle |
|  | Bois tendre | Très économique | Corindon sur colle naturelle et papier B |
| best   | Acier spécial, acier chrome-nickel et vanadium, tôle d'acier, fonte | Abrasifs high-tech haute performance pour gros travaux | Corindon, avec substances actives dans couche supérieure sur colle de résine entièrement synthétique et tissu ou fibre vulcanisée |
|  | Acier, tous métaux | Forte capacité d'enlèvement et longue durée d'utilisation | Corindon sur liant en résine entièrement synthétique ou sur résine en liant synthétique |
|  | Métal | Très économique | Corindon sur colle naturelle et tissu |
| best   | Pierre, verre, marbre, vernis-émail, plexiglas | Haute performance pour ponçages grossiers à spéculaires | Carbure de silicium sur colle de résine entièrement synthétique et papier |
| best   | Pierre, verre, plexiglas, vernis-émail, marbre à l'eau | Convient aussi pour le ponçage à l'eau | Carbure de silicium sur liant en résine entièrement synthétique et papier D résistant à l'eau |
| best  | Inox | Forte capacité d'enlèvement et ponçage sans échauffement excessif | Zircon avec additifs très actifs sur liant en résine entièrement synthétique et tissu ou fibre vulcanisée |

















يساعدك نظام التمييز اللوني لتجد ضالتك في أفضل مادة كاشطة متعددة الطبقات متاحة لإتمام عملك بأقل مجهود.

| المادة الكاشطة متعددة الطبقات | المزايا | الخامات | |
|--|---|--|---|
| أكسيد ألومنيوم، مغطى بطبقة من إسترات الكالسيوم على رابط من راتنج تخليقي وورق | مقاومة للانسداد الميكرو، عمرا افتراضي أطول بمقدار يصل إلى أربعة أضعاف | الدهانات، الورنيش، الحشوات، الملاط الخشن | best  |
| أكسيد ألومنيوم على رابط من راتنج تخليقي وورق أو قماش | معدل إزالة خامات عال وعمر افتراضي طويل | الخامات الخشبية، الخشب الصلب، الخشب الحبيبي، المعدن | white  best  red:  |
| أكسيد ألومنيوم على راتنج تخليقي أو صمغ طبيعي | عرض متكامل بدءا من السفنرة الخشنة وصولا إلى السفنرة الناعمة | جميع أنواع الأخشاب | red:  |
| أكسيد ألومنيوم على صمغ طبيعي وورق B | سعر مناسب للغاية | الخشب الناعم | red:  |
| أكسيد ألومنيوم، مع مواد مضافة في الطبقة الغروية العلوية على رابط من راتنج تخليقي بالكامل وقماش أو فيبر مطبوع | مادة كشط عالية التقنية لأداء فائق وللإستخدامات الشاقة | الاستانلس ستيل، فولاذ VA، فولاذ CA، صفائح الفولاذ، الحديد الزهر | best  blue:  |
| أكسيد ألومنيوم على رابط من راتنج تخليقي بالكامل أو رابط من راتنج تخليقي | معدل إزالة خامات عال وعمر افتراضي طويل | الفولاذ، جميع المعادن | blue:  |
| أكسيد ألومنيوم على صمغ طبيعي ومادة سفلية قماشية | سعر مناسب للغاية | المعدن | blue:  |
| كربيد سليكون على رابط من راتنج تخليقي بالكامل وورق | أداء فائق بدءا من السفنرة الخشنة حتى التشطيب | الأحجار، الزجاج، البرسيكس، الطلاء المجفف بالإجماع، الرخام | best  black:  |
| كربيد سليكون على رابط من راتنج تخليقي بالكامل وورق D مقاوم للماء | للمواد الصلبة، ومناسبة كذلك للسفنرة الرطبة | الأحجار، الزجاج، البرسيكس، الطلاء المجفف بالإجماع، الرخام مع الماء | best  black:  |
| أكسيد ألومنيوم زركونيوم مع مواد مضافة فعالة بدرجة عالية على رابط من راتنج تخليقي بالكامل وقماش أو فيبر مطبوع | معدل إزالة خامات عال وسفنرة متجانسة | الاستانلس ستيل | best  |

عرض من أقراص السنفرة والمناسبة لجميع الجهات الصانعة للعدد الكهربائية.

| Bois خشيب | Métal معدن | Applications spéciales خاص | Inox أينوكس | | |
|--|---|---|--|--|---|
| best  Wood | best  Metal | best  Stone | best  Inox | | |
| Best for Wood | Best for Metal | Professional for Metal | Best for Stone | Best for Stone résistant à l'eau | Best for Inox |
|  | | |  | | |
| G 40 - 400 | | | G 80 - 1 200 | | |
|  | | |  | | |
| G 40 - 400 | | | G 80 - 1 200 | | |
|  | | | | | |
| G 40 - 400 | | | | | |
|  | | | | | |
| G 40 - 400 | | | | | |
|  |  | | | | |
| G 40 - 240 | G 60 - 240 | | | | |
|  |  |  |  | |  |
| G 40 - 240 | Lamelles G 40 - 120 Fibres G 24 - 120 | Lamelles G 40 - 120 Fibres G 24 - 120 | G 60 - 320 | | Lamelles G 40 - 80 Fibres G 60 - 120 |
|  | أقراص تجليخ G 40 - 120 فيبر G 24 - 120 | أقراص تجليخ G 40 - 120 فيبر G 24 - 120 |  | | أقراص تجليخ G 40 - 80 فيبر G 60 - 120 |
| G 40 - 240 / G 40 - 180 | | | G 60 - 320 | | |
|  |  | | |  | |
| G 40 - 400 | G 40 - 320 | | | G 80 - 1 200 | |
|  |  | | |  | |
| G 40 - 400 | G 40 - 400 | | | G 80 - 800 | |

L'abrasif approprié à chaque application.

| | Peinture Vernis | Enduit | Crépi fin | Couches d'apprêt | Bois / matériaux en bois | Bois tendre | Bois dur | Bois de résineux | Contreplaqué | Panneaux agglomérés / MDF | Matériaux de construction | Plastiques minéraux | Métaux | Acier spécial (Inoxy) | Acier renforcé à la fibre de verre | Fonte | Tôle d'acier | Titane | Métaux non ferreux | Aluminium | Pierre | Marbre | Granit | Verre | Plexiglas | Polymères (Corian, Vaircor) | Plastiques renforcés à la fibre de verre | Matériau porteur |
|--|-----------------|--------|-----------|------------------|--------------------------|-------------|----------|------------------|--------------|---------------------------|---------------------------|---------------------|--------|-----------------------|------------------------------------|-------|--------------|--------|--------------------|-----------|--------|--------|--------|-------|-----------|-----------------------------|--|---|
| best  Paint | ● | ● | ● | ● | ○ | ○ | | | | | | ○ | ○ | ○ | | | | | | | | | | | | | | Papier B, C selon grosseur de grain |
| best  Paint | ● | ● | ● | ● | ○ | | | | | | | ○ | ○ | ○ | | | | | | | | | | | | | | Papier B, C selon grosseur de grain |
| best  Wood | | | | ● | ● | ● | ● | ● | ● | ● | ○ | ● | ○ | ○ | | | | ○ | | | | | | | | | | Papier B, C selon grosseur de grain |
| best  Wood | | | | ● | ● | ● | ● | ○ | ● | ● | ○ | ○ | ○ | ○ | | | | ○ | | | | | | | | | | Papier B, C selon grosseur de grain |
| best  Wood | | | | ● | ○ | ● | ● | ● | ● | ○ | ○ | ○ | | | | | | | | | | | | | | | | Tissu J |
| best  Wood | | | | ● | ○ | ● | ● | ● | ● | ○ | ○ | ○ | | | | | | | | | | | | | | | | Tissu JJ |
| best  Metal | | | | | ○ | | | ○ | ○ | ○ | ● | ● | ● | ● | | | ○ | ○ | | | | | | | | | | Tissu X |
| best  Metal | | | | | | | | | | | ● | ● | ● | ● | | | | ○ | ○ | | | | | | | | | Fibre vulcanisée 0,80 - 0,84 mm selon grosseur de grain |
| best  Metal | | | | | ○ | | | | ○ | ○ | ● | ● | ● | ● | | | | ● | ○ | | | | | | | | | Tissu X |
| best  Metal | | | | | | | | | | ○ | ○ | ○ | ○ | ○ | | | | ● | ● | | | | | | | | | Tissu J |
| professional  Metal | | | | | ○ | | | ○ | ○ | ○ | ● | ● | ● | ● | | | | ○ | ○ | | | | | | | | | Tissu X |
| professional  Metal | | | | | ○ | | | | | | ● | ● | ● | ● | | | | ○ | ○ | | | | | | | | | Fibre vulcanisée 0,65 - 0,80 mm selon grosseur de grain |
| best  Stone | ○ | ● | | | | | | | | | | | | | | | | | | | ● | ● | ● | ● | ● | ● | ● | Papier F |
| best  Stone | ○ | ● | | | | | | | | | | | | | | | | | | | ● | ● | ● | ● | ● | ● | ● | Papier C |
| best  Stone waterproof | ● | | | | | | | | | | | | | | | | | | | | ● | ● | ● | ● | ● | ● | ● | Papier C, résistant à l'eau |
| best  Inox | | | | | | | | | | | | | | ● | | | ○ | ○ | | | | | | | | | | Tissu X |
| best  Inox | | | | | | | | | | | | | | ● | | | ○ | ○ | | | | | | | | | | Fibre vulcanisée 0,65, 0,80, 0,84 mm selon la grosseur de grain |

● Utilisation principale ○ Utilisation secondaire ■ Avec système auto-agrippant

Grain :
 Peinture : Gros 40-60 Moyen 80-120 Fin 180-400
 Bois : Gros 40-60 Moyen 80-120 Fin 180-400
 Métal : Gros 24-60 Moyen 80-120 Fin 180-320
 Pierre : Gros 80 Moyen 100-120 Fin 180-400 Très fin 600-1 200
 Inox : Gros 40-60 Moyen 80-120

| | Liant | Répartition | Agent | Grain | Ponceuses excentriques | Ponceuses Delta | Ponceuses vibrantes | Ponceuses à bande | Ponceuses à ruban | Meuleuses angulaires | Perceuse | Abrasifs à main | Rouleaux | Système auto-agrippant |
|--|------------------------------|--|------------------------------|------------|------------------------|-----------------|---------------------|-------------------|-------------------|----------------------|-----------|-----------------|----------|------------------------|
| Résine synthétique | Electrostatique Ouvert/fermé | Stéarate | Corindon semi-raffiné | 40 - 400 | 40 - 400 | 40 - 400 | | | | | | | | ■ |
| Résine synthétique | Electrostatique Ouvert/fermé | Stéarate | Corindon semi-raffiné | | | 40 - 320 | | | | | 40 - 320 | 40 - 320 | | |
| Résine synthétique | Electrostatique Ouvert | | Corindon semi-raffiné | 40 - 400 | 40 - 400 | 40 - 400 | | 40 - 400 | 40 - 400 | | | | | ■ |
| Résine synthétique | Electrostatique Ouvert/fermé | | Corindon semi-raffiné | | | 40 - 400 | | | | | 40 - 400 | 40 - 400 | | |
| Résine synthétique | Electrostatique Ouvert | | Corindon semi-raffiné | | | | 40 - 220 | 40 - 220 | | | | | | |
| Résine synthétique | Electrostatique Fermé | | Corindon semi-raffiné | | | | 280 - 320 | | | | | | | |
| Liant à résine entièrement synthétique | Electrostatique Fermé | Additifs dans l'adhésif de surface | Zircon/corindon semi-raffiné | | | | | 40 - 120 | | | | | | |
| Liant à résine entièrement synthétique | Electrostatique Fermé | Additifs dans l'adhésif de surface | Zircon/corindon semi-raffiné | | | | | 24 - 120 | | | | | | |
| Liant à résine entièrement synthétique | Electrostatique Fermé | Additifs dans l'adhésif de surface | Corindon semi-raffiné | | | | | 40 - 180 | | | | | | |
| Liant à résine entièrement synthétique | Electrostatique Fermé | | Corindon semi-raffiné | | | 40 - 320 | | | | 40 - 320 | 40 - 320 | | | |
| Liant à résine entièrement synthétique | Electrostatique Fermé | Additifs dans l'adhésif de surface | Zircon/corindon semi-raffiné | | | | | 40 - 120 | | | | | | |
| Liant à résine entièrement synthétique | Electrostatique Fermé | Additifs dans l'adhésif de surface | Corindon semi-raffiné | | | | | 24 - 120 | | | | | | |
| Liant à résine entièrement synthétique | Electrostatique Fermé | | Carbure de silicium | 80 - 180 | 80 - 180 | 80 - 180 | | 80 - 180 | 80 - 180 | | | | | ■ |
| Liant à résine entièrement synthétique | Electrostatique Fermé | | Carbure de silicium | 240 - 1200 | 240 - 1200 | 240 - 1200 | | 240 - 1200 | 240 - 1200 | | | | | ■ |
| Liant à résine entièrement synthétique | Electrostatique Fermé | | Carbure de silicium | | | 80 - 1200 | | | | 80 - 1200 | 80 - 1200 | | | |
| Liant à résine entièrement synthétique | Electrostatique Fermé | Additifs très actifs dans le 2 ^{ème} adhésif de surface | Zircon | | | | | 40 - 80 | | | | | | |
| Liant à résine entièrement synthétique | Electrostatique Fermé | Additifs très actifs dans le 2 ^{ème} adhésif de surface | Zircon/corindon semi-raffiné | | | | | 60 - 120 | | | | | | |



لوحة السنفرة المثالي لأي استخدام.

| | دهانات | وريش | حبيبات | ملاط | بطانة المعادن | حبيبات صلب | حشب (النجي) | حشب واقي | حشب / انشاوات / ام دي | حشب صلبة | أشجار | معدن | بلاستيك مشوي بالثيبرجلاس | استانكس سثيل (الينوكس) | حديد زهر | استانكس سثيل / فولاد / فولاد مطاوع / فولاد مطاوع | ألواح فولاد | تيتانيوم | معدن لا حديدية | ألمنيوم | أحجار | رخام | جرانيت | زجاج | برسيكس | بوليمر (كوران، فاريكون) | بلاستيك مشوي بالثيبرجلاس | المادة السطحية |
|------------------------------|--------|------|--------|------|---------------|------------|-------------|----------|-----------------------|----------|-------|------|--------------------------|------------------------|----------|--|-------------|----------|----------------|---------|-------|------|--------|------|--------|-------------------------|-----------------------------|---|
| best Paint | ● | ● | ● | ● | ○ | | | | | | | | | | | | | | | | | | | | | | ورق C.B تبعاً لحجم الحبيبات | |
| best Paint | ● | ● | ● | ● | ○ | | | | | | | | | | | | | | | | | | | | | | | ورق C.B تبعاً لحجم الحبيبات |
| best Wood | | | | ● | ● | ● | ● | ● | ● | ○ | ● | ○ | ○ | ○ | ○ | ○ | ○ | ○ | ○ | ○ | ○ | ○ | ○ | ○ | ○ | ○ | ○ | ورق C.B تبعاً لحجم الحبيبات |
| best Wood | | | | ● | ● | ● | ● | ○ | ● | ● | ○ | ○ | ○ | ○ | ○ | ○ | ○ | ○ | ○ | ○ | ○ | ○ | ○ | ○ | ○ | ○ | ○ | ورق C.B تبعاً لحجم الحبيبات |
| best Wood | | | | ● | ○ | ● | ● | ● | ● | ○ | ○ | ○ | ○ | ○ | ○ | ○ | ○ | ○ | ○ | ○ | ○ | ○ | ○ | ○ | ○ | ○ | ○ | قماش J |
| best Wood | | | | ● | ○ | ● | ● | ● | ● | ○ | ○ | ○ | ○ | ○ | ○ | ○ | ○ | ○ | ○ | ○ | ○ | ○ | ○ | ○ | ○ | ○ | ○ | قماش J-L |
| best Metal | | | | | | | | | ○ | | | | | ○ | ● | ● | ● | ● | ● | ○ | ○ | | | | | | | قماش X |
| best Metal | | | | | | | | | | | | | | | ● | ● | ● | ● | ○ | ○ | | | | | | | | فيبرمطبوخ 0.84-0.80 مم تبعاً لحجم الحبيبات |
| best Metal | | | | | | | | | ○ | | | | | | ○ | ● | ● | ● | ● | ○ | ○ | | | | | | | قماش X |
| best Metal | | | | | | | | | | | | | | | ○ | ● | ○ | ● | ● | ● | ● | ○ | | | | | | قماش J |
| professional Metal | | | | | | | | | ○ | | | | | | ○ | ● | ● | ● | ○ | ○ | | | | | | | | قماش X |
| professional Metal | | | | | | | | | ○ | | | | | | ● | ● | ● | ○ | ○ | | | | | | | | | فيبرمطبوخ 0.80-0.65 مم تبعاً لحجم الحبيبات |
| best Stone | ○ | ● | | | | | | | | | | | | | | | | | | | ● | ● | ● | ● | ● | ● | ● | ورق F |
| best Stone | ○ | ● | | | | | | | | | | | | | | | | | | | ● | ● | ● | ● | ● | ● | ● | ورق C |
| best Stone waterproof | ● | | | | | | | | | | | | | | | | | | | | ● | ● | ● | ● | ● | ● | ● | ورق C. مقاوم للماء |
| best Inox | | | | | | | | | | | | | | ● | | | | ○ | ○ | | | | | | | | | قماش X |
| best Inox | | | | | | | | | | | | | | ● | | | | | ○ | ○ | | | | | | | | فيبرمطبوخ 0.84-0.80-0.65 مم تبعاً لحجم الحبيبات |

● الاستخدام الرئيسي ○ الاستخدام الثانوي ■ مع نظام التثبيت من النوع Velcro

| | | | | |
|---------------------|---------------|------------|-----------|-----------|
| ناعمة 180-400 | متوسطة 80-120 | خشنة 40-60 | الدهانات: | الحبيبات: |
| ناعمة 180-400 | متوسطة 80-120 | خشنة 40-60 | الخشب: | |
| ناعمة 180-320 | متوسطة 80-120 | خشنة 24-60 | المعدن: | |
| ناعمة جداً 600-1200 | ناعمة 180-400 | خشنة 80 | الأحجار: | |
| | متوسطة 80-120 | خشنة 40-60 | الأنوكس: | |

| الزاوية | طبقة التغطية | المادة المضافة | الحبيبات | عدة السفنرة الدائرية اللامركزية | عدة السفنرة المثبتة | عدة السفنرة الطائرية | عدة السفنرة العاملة بالسير | عدة السفنرة المدمجة العاملة بالسير | المجلفنة الزاوية | المتقارب | السفنرة اليدوية | البكرات | نظام التثبيت من النوع Velcro |
|----------------------|---------------------------|---|--|---------------------------------|---------------------|----------------------|----------------------------|------------------------------------|------------------|-----------|-----------------|---------|------------------------------|
| رانتج تخليقي | كهروستاتيكية مغلقة/مفتوحة | إستيارات | أكسيد ألومنيوم شبه متقصف | 40 - 400 | 40 - 400 | 40 - 400 | | | | | | | ■ |
| رانتج تخليقي | كهروستاتيكية مغلقة/مفتوحة | إستيارات | أكسيد ألومنيوم شبه متقصف | | | 40 - 320 | | | | 40 - 320 | 40 - 320 | | |
| رانتج تخليقي | كهروستاتيكية مفتوحة | | أكسيد ألومنيوم شبه متقصف | 40 - 400 | 40 - 400 | 40 - 400 | | 40 - 400 | 40 - 400 | | | | ■ |
| رانتج تخليقي | كهروستاتيكية مغلقة/مفتوحة | | أكسيد ألومنيوم شبه متقصف | | | 40 - 400 | | | | 40 - 400 | 40 - 400 | | |
| رانتج تخليقي | كهروستاتيكية مفتوحة | | أكسيد ألومنيوم شبه متقصف | | | | 40 - 220 | 40 - 220 | | | | | |
| رانتج تخليقي | كهروستاتيكية مغلقة | | أكسيد ألومنيوم شبه متقصف | | | | 280 - 320 | | | | | | |
| رانتج تخليقي بالكامل | كهروستاتيكية مغلقة | المواد المضافة في الطبقة الغروية العلوية | أكسيد ألومنيوم زركونيوم / أكسيد ألومنيوم شبه متقصف | | | | | 40 - 120 | | | | | |
| رانتج تخليقي بالكامل | كهروستاتيكية مغلقة | المواد المضافة في الطبقة الغروية العلوية | أكسيد ألومنيوم زركونيوم / أكسيد ألومنيوم شبه متقصف | | | | | 24 - 120 | | | | | |
| رانتج تخليقي بالكامل | كهروستاتيكية مغلقة | المواد المضافة في الطبقة الغروية العلوية | أكسيد ألومنيوم شبه متقصف | | | | 40 - 180 | | | | | | |
| رانتج تخليقي بالكامل | كهروستاتيكية مغلقة | | أكسيد ألومنيوم شبه متقصف | | 40 - 320 | | | | 40 - 320 | 40 - 320 | | | |
| رانتج تخليقي بالكامل | كهروستاتيكية مغلقة | المواد المضافة في الطبقة الغروية العلوية | أكسيد ألومنيوم زركونيوم / أكسيد ألومنيوم شبه متقصف | | | | | 40 - 120 | | | | | |
| رانتج تخليقي بالكامل | كهروستاتيكية مغلقة | المواد المضافة في الطبقة الغروية العلوية | أكسيد ألومنيوم شبه متقصف | | | | | 24 - 120 | | | | | |
| رانتج تخليقي بالكامل | كهروستاتيكية مغلقة | | كربيد سيليكون | 80 - 180 | 80 - 180 | 80 - 180 | | 80 - 180 | 80 - 180 | | | | ■ |
| رانتج تخليقي بالكامل | كهروستاتيكية مغلقة | | كربيد سيليكون | 240 - 1200 | 240 - 1200 | 240 - 1200 | | 240 - 1200 | 240 - 1200 | | | | ■ |
| رانتج تخليقي بالكامل | كهروستاتيكية مغلقة | | كربيد سيليكون | | | 80 - 1200 | | | | 80 - 1200 | 80 - 1200 | | |
| رانتج تخليقي بالكامل | كهروستاتيكية مغلقة | المواد المضافة عالية الفعالية في الطبقة الغروية العلوية | أكسيد ألومنيوم زركونيوم | | | | | 40 - 80 | | | | | |
| رانتج تخليقي بالكامل | كهروستاتيكية مغلقة | المواد المضافة عالية الفعالية في الطبقة الغروية العلوية | أكسيد ألومنيوم زركونيوم / أكسيد الألومنيوم شبه المتقصف | | | | | 60 - 120 | | | | | |



L'abrasif

est-il compatible ?

Ponceuses excentriques

عدد السنفرة الدائرية اللامركزية

| Modèle الطراز | Ø (mm) قطر مم | Nombre de trous عدد الفتحات | Modèle الطراز | Ø (mm) قطر مم | Nombre de trous عدد الفتحات | Modèle الطراز | Ø (mm) قطر مم | Nombre de trous عدد الفتحات |
|---------------------------|---------------|-----------------------------|----------------------|---------------|-----------------------------|------------------|---------------|-----------------------------|
| Bosch | | | Elu | | | Kress | | |
| GEX 125A/AC | 125 | 8 | ES 55E | 125 | 8 | 900 MPS | 125 | 8 |
| GEX 150AC/ACE | 150 | 6 | ES 56E/EK | 150 | 6 | 900 HEX | 150 | 6 |
| GEX 150 Turbo | 150 | 6 | Fein | | | CPS 6125-1/E | 125 | 8 |
| PEX 12A/AE | 125 | 8 | MSF 636-1 | 150 | 8 | CPS 6125E Set | 125 | 8 |
| PEX 15AE | 150 | 6 | MSF 649-2A/2B | 150 | 8 | HEX 1385E | 125 | 8 |
| PEX 125A | 125 | 8 | | 150 | 16 | HEX 6385E | 125 | 8 |
| PEX 125AE | 125 | 8 | Felisatti | | | Makita | | |
| PEX 220A | 125 | 8 | TP 521/(E)AS | 150 | 6 | BO 5000 | 125 | 8 |
| PEX 270A/AE | 125 | 8 | TP 522/AS/CE | 150 | 6 | BO 5010 | 125 | 8 |
| PEX 300A/E | 125 | 8 | Festo/Festool | | | BO 5021(K) | 125 | 8 |
| PEX 400AE | 125 | 8 | ES 125/E | 125 | 8 | BO 6030 | 150 | 8 |
| PEX 420AE | 150 | 6 | ETS 125 EQ-Plus | 125 | 9 | BO 6040 | 150 | 8 |
| AEG | | | ETS 125 EQ | 125 | 9 | Metabo | | |
| EX 400 | 125 | 8 | ETS 125 Q-Plus | 125 | 9 | SXE 125 | 125 | 8 |
| EX 450 | 125 | 8 | ETS 125 Q | 125 | 9 | SXE 425 | 125 | 8 |
| EX 450 (150) | 150 | 16 | RO 150 FEQ-Plus | 150 | 9 | SXE 425XL | 150 | 6 |
| EXE 400 | 125 | 8 | RO 150 FEQ | 150 | 9 | SXE 450 DUO | 150 | 6 |
| EXE 450 | 150 | 8 | ETS 150/3 EQ-Plus | 150 | 9 | Milwaukee | | |
| EXE 460 (125) | 125 | 8 | ETS 150/3 EQ-C | 150 | 9 | PRS 125E | 125 | 8 |
| EXE 460 | 125/150 | 8/6 | ETS 150/3 EQ | 150 | 9 | ROS 150E | 150 | 6 |
| EXE 460 (150) | 150 | 16 | ETS 150/5 EQ-Plus | 150 | 9 | Peugeot | | |
| ROS 150E | 150 | 6 | ETS 150/5 EQ-C | 150 | 9 | PRX 150E | 150 | 6 |
| Atlas Copco | | | ETS 150/5 EQ | 150 | 9 | Pro Tool | | |
| TEX 150 | 125 | 8 | WTS 150/7 E-Plus | 150 | 9 | ESP 150E | 150 | 9 |
| TXE 150 | 150 | 16 | WTS 150/7 E | 150 | 9 | Ryobi | | |
| Black & Decker | | | ES 150/3 EQ/EQ-C | 150 | 9 | ERO 2412V | 125 | 8 |
| BD 190/S/D | 125 | 8 | ES 150/5 EQ/EQ-C | 150 | 9 | Skil | | |
| BD 190/S/E | 125 | 8 | ET 2E/E-Plus | 150 | 9 | 7400 | 125 | 8 |
| KA 190/S/E | 125 | 8 | Flex | | | 7402 | 125 | 8 |
| KA 198GT | 125 | 8 | XS 712A | 125 | 8 | 7425 | 125 | 8 |
| XTA 90EK | 125 | 8 | X/XS 1107VE | 150 | 6 | 7430 | 125 | 8 |
| Casals | | | Hilti | | | 7435 | 125 | 8 |
| VEX 150E | 150 | 8 | WFE 380 | 150 | 6 | Stayer | | |
| DeWalt | | | WFE 450-E | 150 | 6 | LRT 115 | 115 | 8 |
| D 26410 | 150 | 6 | Hitachi | | | LRT 150 | 150 | 6 |
| D 26453 | 125 | 8 | SAY 150A | 150 | 6 | Wegoma | | |
| DW 423 | 125 | 8 | SV 13YA | 125 | 8 | LRE 84H | 125 | 8 |
| DW 443 | 150 | 6 | SV 13YB | 125 | 8 | RT 118N | 150 | 6 |
| Einhell | | | TSV 13Y | 125 | 8 | RTE (1)46L | 150 | 6 |
| BES 125 | 125 | 8 | HOLZ-HER | | | RX 91C | 150 | 6 |
| | | | 2445 | 150 | 16 | | | |
| | | | TSV 13Y | 125 | 8 | | | |

أي أقراص سنفرة ملائمة لأية ماكينات؟

| Ponçuses Delta | | | عدد السنفرة المثلى | | |
|------------------|------------------|--------------------------------------|----------------------|------------------|--------------------------------------|
| Modèle الطراز | Ø (mm) قطر مم | Nombre de trous عدد الثغرات | Modèle الطراز | Ø (mm) قطر مم | Nombre de trous عدد الثغرات |
| Bosch | | | DeWalt | | |
| GDA 280E | 93 | 6 | D 26430 | 93 | 6 |
| PDA 100 | 93 | 6 | Einhell | | |
| PDA 120E | 93 | 6 | BDS 180 | 93 | 6 |
| PDA 180/E | 93 | 6 | Festo/Festool | | |
| PDA 240E | 93 | 6 | DS 400/E/EQ | 100 x 150 | 7 |
| Casals | | | DX 93E/Plus | 95 | 6 |
| BLD 180 | 93 | 6 | Makita | | |
| VLD 230 | 93 | 6 | BO 4561 | 93 | 6 |
| | | | Metabo | | |
| | | | DSE 130 | 93 | 6 |
| | | | DSE 170 | 93 | 6 |
| | | | DSE 300/Intec | 93 | 6 |
| | | | Skil | | |
| | | | 7110 | 93 | 6 |
| | | | 7115 | 93 | 6 |

L'abrasif

est-il compatible ?

أي أقراص سنفرة
ملائمة لأي ماكينات؟

Ponceuses vibrantes

عدد السنفرة الحلزونية

| Modèle النوع | Dimensions de la feuille en mm مقاسات اللوحة بـ مم | Nombre de trous عدد الثغرات | Spécification خصائص |
|---------------------------|--|--------------------------------------|------------------------|
| Bosch | | | |
| GSS 16A | 80 x 133 | 8 | auto-agrippant |
| GSS 23AE | 93 x 185 | 8 | auto-agrippant |
| GSS 230A/AE | 93 x 185 | 8 | auto-agrippant |
| GSS 280A/AE | 115 x 230 | 14 | auto-agrippant |
| PSS 23 | 93 x 185 | 8 | auto-agrippant |
| PSS 23A/AE | 93 x 185 | 8 | auto-agrippant |
| PSS 28AE | 115 x 230 | 14 | auto-agrippant |
| PSS 240A/AE | 93 x 185 | 8 | auto-agrippant |
| PSS 250AE | 93 x 185 | 8 | auto-agrippant |
| PSS 280AE | 115 x 230 | 14 | auto-agrippant |
| PSS 300AE | 115 x 230 | 14 | auto-agrippant |
| AEG | | | |
| FS 2 | 80 x 133 | 8 | auto-agrippant |
| VS/E 230 | 93 x 185 | 8 | auto-agrippant |
| VS/E 260 | 93 x 185 | 8 | auto-agrippant |
| Atlas Copco | | | |
| VS 11 | 80 x 133 | 8 | auto-agrippant |
| VSE 230 | 115 x 230 | 14 | auto-agrippant |
| VSE/VSS 22 | 93 x 185 | 8 | auto-agrippant |
| VSS/VSS 20 | 115 x 230 | 14 | auto-agrippant |
| Black & Decker | | | |
| KA 175 | 93 x 185 | 8 | auto-agrippant |
| KA 186/E | 93 x 185 | 8 | auto-agrippant |
| KA 197E | 93 x 185 | | auto-agrippant |
| KA 197EKA | 93 x 185 | | auto-agrippant |
| KA 197KA | 93 x 185 | | auto-agrippant |
| KA 273 | 115 x 230 | 14 | auto-agrippant |
| P 63-01 | 80 x 133 | 8 | auto-agrippant |
| Casals | | | |
| BLR 250 | 115 x 230 | 14 | auto-agrippant |
| KLR 210 | 93 x 185 | 8 | auto-agrippant |
| VLR 300 | 115 x 230 | 14 | auto-agrippant |
| DeWalt | | | |
| D 26423 | 93 x 185 | | auto-agrippant |
| Einhell | | | |
| EST 170 | 93 x 185 | 8 | auto-agrippant |
| ERU 270 | 115 x 230 | 14 | auto-agrippant |
| Elu | | | |
| VS 41/71 | 115 x 230 | 14 | auto-agrippant |
| Fein | | | |
| MSS 641A/B | 115 x 230 | 14 | auto-agrippant |
| Felisatti | | | |
| TP 31 | 80 x 133 | 8 | auto-agrippant |
| TP 31E | 80 x 133 | 8 | auto-agrippant |

| Modèle النوع | Dimensions de la feuille en mm مقاسات اللوحة بـ مم | Nombre de trous عدد الثغرات | Spécification خصائص |
|----------------------|--|--------------------------------------|------------------------|
| Festo/Festool | | | |
| LRS 93G/M | 93 x 185 | 8 | auto-agrippant |
| RS 1STF | 115 x 230 | 14 | auto-agrippant |
| RS 2/E/STF | 115 x 230 | 14 | auto-agrippant |
| RS 3/E | 93 x 185 | 8 | auto-agrippant |
| RS 4E | 80 x 133 | 8 | auto-agrippant |
| RS 4 STF/ESTF | 80 x 133 | 8 | auto-agrippant |
| | 93 x 178 | 8 | auto-agrippant |
| RS 400 | 80 x 133 | 8 | auto-agrippant |
| RS 400-Plus | 80 x 133 | 8 | auto-agrippant |
| Hitachi | | | |
| FS 10SB | 93 x 185 | 8 | auto-agrippant |
| SV 12SD/V | 115 x 230 | 14 | auto-agrippant |
| SV 8SA | 80 x 133 | 8 | auto-agrippant |
| HOLZ-HER | | | |
| 2241 | 115 x 230 | 14 | auto-agrippant |
| Kress | | | |
| CRS 6175A/EA | 115 x 230 | 14 | auto-agrippant |
| Makita | | | |
| 9036 | 93 x 185 | 8 | auto-agrippant |
| 9045B/N | 115 x 230 | 14 | auto-agrippant |
| 9046 | 115 x 230 | 14 | auto-agrippant |
| Metabo | | | |
| SR 356 | 93 x 185 | 8 | auto-agrippant |
| SR 357 | 93 x 185 | 8 | auto-agrippant |
| SR 358 | 115 x 230 | 14 | auto-agrippant |
| SR 4350 | 93 x 185 | 8 | auto-agrippant |
| SR 4351 | 115 x 230 | 14 | auto-agrippant |
| SRE 359 | 115 x 230 | 14 | auto-agrippant |
| Milwaukee | | | |
| POS 13 | 80 x 133 | 8 | auto-agrippant |
| Peugeot | | | |
| PV 240A | 93 x 185 | 8 | auto-agrippant |
| TV 4102 | 93 x 185 | 8 | auto-agrippant |
| Ryobi | | | |
| NS 6200 | 115 x 230 | 14 | auto-agrippant |
| NS 6300A | 115 x 230 | 14 | auto-agrippant |
| S 33K | 93 x 185 | 8 | auto-agrippant |
| Skil | | | |
| 666 | 115 x 230 | 14 | auto-agrippant |
| 7270 | 93 x 185 | | auto-agrippant |
| 7300 | 93 x 185 | 8 | auto-agrippant |
| 7320 | 93 x 185 | 8 | auto-agrippant |
| 7330 | 93 x 185 | 8 | auto-agrippant |
| 7340 | 93 x 185 | 8 | auto-agrippant |
| 7360 | 93 x 185 | 8 | auto-agrippant |
| 7365 | 93 x 185 | 8 | auto-agrippant |
| 7390 | 93 x 185 | 8 | auto-agrippant |
| 7395 | 93 x 185 | 8 | auto-agrippant |
| Wegoma | | | |
| LR 184H | 93 x 185 | | auto-agrippant |

Ponceuses à bande

عدد السفنرة العاملة بالسفير

| Modèle النوع | Dimensions de la feuille en mm مقاسات اللوحة | Modèle النوع | Dimensions de la feuille en mm مقاسات اللوحة | Modèle النوع | Dimensions de la feuille en mm مقاسات اللوحة |
|---------------------------|---|----------------------|---|-----------------|---|
| Bosch | | Festo/Festool | | Ryobi | |
| GBS 75A/AE | 75 x 533 | BS 75 | 75 x 533 | B 422 | 100 x 560 |
| GBS 100AE | 100 x 610 | BS 75E | 75 x 533 | B 7075 | 75 x 533 |
| GBS 100A/AE | 100 x 620 | BS 75 E-Plus | 75 x 533 | B 7076 | 75 x 533 |
| GVS 350AE | 40 x 305 | BS 75 E-Set | 75 x 533 | B 7100 | 75 x 610 |
| PBS 7 | 75 x 457 | BS 105 | 105 x 620 | B 7200A | 100 x 610 |
| PBS 7AE | 75 x 457 | BS 105E | 105 x 620 | B 850F/FK5 | 75 x 533 |
| PBS 60/E | 60 x 400 | BS 105 E-Set | 105 x 620 | BE 321SF | 75 x 533 |
| PBS 75A/AE | 75 x 533 | BU 25 | 100 x 560 | BE 422K5 | 100 x 560 |
| PVS 300AE | 40 x 305 | Hitachi | | BE 424 | 100 x 610 |
| AEG | | 9924 DB | 75 x 610 | HB 422 | 100 x 560 |
| BBS 1100 | 100 x 560 | SB 10T/V | 100 x 610 | HBE 422 | 100 x 560 |
| BBSE 1100 | 100 x 560 | SB 75 | 75 x 533 | EBS 1310VF | 100 x 610 |
| HBS/HBSE 65 | 65 x 410 | SB 110 | 105 x 620 | EBS 9576V | 75 x 533 |
| HBS/HBSE 100 | 100 x 560 | HOLZ-HER | | Skil | |
| | 100 x 620 | 2405 | 65 x 410 | 593U | 63 x 406 |
| HBSE 600 | 75 x 533 | 2406 | 65 x 410 | 594U | 75 x 533 |
| RBSE 75AE | 75 x 533 | 2410 | 75 x 533 | 1100 | 75 x 457 |
| Atlas Copco | | 2411 | 75 x 533 | 1200 | 75 x 457 |
| BBS 100 | 100 x 560 | 2420 | 75 x 533 | 1200H | 75 x 457 |
| | 100 x 620 | 2422 | 100 x 620 | 1205 | 75 x 457 |
| BBSE 100 | 100 x 560 | | 105 x 620 | 1205H | 75 x 457 |
| | 100 x 620 | 2423 | 100 x 620 | 1400 | 100 x 552 |
| HBSE 75 | 75 x 533 | 2424 | 100 x 620 | 1400H | 100 x 552 |
| MBSE 705 | 75 x 533 | | 105 x 620 | 1405H | 100 x 552 |
| Black & Decker | | Kress | | 5903 | 63 x 406 |
| BD 83/E | 65 x 410 | CBS 6800/E | 65 x 410 | 7600 | 75 x 457 |
| BD 85 | 75 x 508 | Makita | | 7600A | 75 x 457 |
| BS 650 | 65 x 410 | 9402 | 100 x 610 | 7610 | 75 x 457 |
| DN 83/E | 65 x 410 | | 100 x 620 | 7620 | 75 x 457 |
| DN 85/E | 75 x 508 | 9403 | 100 x 610 | 7630 | 75 x 457 |
| KA 75/E | 75 x 533 | 9404 | 100 x 610 | 7640 | 75 x 533 |
| KA 83 | 65 x 410 | 9901 | 75 x 533 | 7650 | 75 x 533 |
| | 75 x 508 | 9902 | 75 x 533 | 7675 | 75 x 457 |
| KA 83E | 65 x 410 | 9903 | 75 x 533 | 7675S | 75 x 457 |
| KA 85 | 75 x 457 | 9910 | 75 x 457 | Stayer | |
| KA 88 | 75 x 533 | 9911 | 75 x 457 | 2 N75 | 75 x 533 |
| Powerfile KA 290 | 13 x 455 | 9920 | 75 x 610 | Wegoma | |
| Powerfile KA 292E | 13 x 455 | 9924 | 75 x 610 | LB 31EA | 100 x 610 |
| Powerfile KA 293E | 13 x 455 | 9900B | 75 x 533 | | |
| SR 500E | 75 x 508 | 9924DB | 100 x 610 | | |
| XT 80EK | 75 x 533 | | 100 x 620 | | |
| Casals | | Metabo | | | |
| LC 75 | 75 x 533 | BA 0665 | 65 x 410 | | |
| LC 110 | 110 x 620 | BA 0666 | 65 x 410 | | |
| DeWalt | | BA 0775 | 75 x 533 | | |
| DW 430 | 75 x 533 | BA 6100 | 100 x 620 | | |
| DW 431 | 75 x 533 | BA 6101 | 105 x 620 | | |
| DW 432 | 75 x 533 | BAE 0876 | 75 x 533 | | |
| DW 433 | 75 x 533 | BAE 1075 | 75 x 533 | | |
| DW 650 | 100 x 560 | Peugeot | | | |
| DW 650E | 100 x 560 | PAB 75 | 75 x 533 | | |
| Einhell | | PB 75 | 75 x 457 | | |
| BBS 720 | 75 x 457 | PB 600/H | 75 x 457 | | |
| Elu | | RP 102 | 100 x 552 | | |
| MHB 90/E | 100 x 560 | TPB 7500 | 75 x 457 | | |
| MHB 157E | 75 x 480 | | | | |
| MHB 158/E | 75 x 480 | | | | |
| Felisatti | | | | | |
| TP 411 | 75 x 533 | | | | |

Disques abrasifs

pour ponceuses excentriques

- ▶ Abrasifs robustes en versions Best for Paint, Best for Wood et Best for Stone
- ▶ Abrasifs en versions White Paint, Red Wood, Red Wood-top, Black Stone
- ▶ Pour le ponçage de la peinture, du vernis, du bois et d'autres matériaux non métalliques comme le verre, la pierre et la peinture automobile
- ▶ Avec système auto-agrippant pour un changement d'abrasif rapide et avec trous pour l'aspiration interne de la poussière
- ▶ Feuilles abrasives pour toutes les machines de marque et de diamètre conventionnels



Le disque abrasif optimal pour chaque matériau

لوح السنفرة المثالي لجميع المواد

ألواح السنفرة

لعدد السنفرة الحلزونية

- ▶ ألواح سنفرة متينة متوفرة بالأنواع Best for Paint و Best for Wood و Best for Stone
- ▶ ألواح سنفرة متوفرة بالأنواع White Paint و Red Wood و Red Wood-top و Black Stone
- ▶ لسنفرة الدهانات والورنيش والخشب والمواد غير المعدنية مثل الزجاج والأحجار وطلاء السيارات
- ▶ مع نظام تثبيت من النوع Velcro للتغيير السريع للألواح وفتحات إخراج لإزالة الغبار الداخلي
- ▶ ألواح سنفرة لجميع الماركات التقليدية وذات الأقطار المعتادة

Disques abrasifs pour ponceuses excentriques, Best for Paint, 125 mm de diamètre, 8 trous

ألواح السنفرة لعدد السنفرة الحلزونية. Best for Paint. قطر 125 مم. 8 فتحات

best **Paint**



Système auto-agrippant,
8 trous

نظام التثبيت من النوع Velcro
8 فتحات

- ▶ Pour le ponçage de peinture, de vernis et d'enduit
- ▶ Avec revêtement en stéarate de calcium réduisant le risque d'encrassement prématuré
- ▶ Pour ponceuses excentriques Bosch, AEG, Atlas Copco, Black & Decker, DeWalt, Elu, Festo/Festool, Fein, Hitachi, Kress, Makita, Metabo, Skil, Wegoma

مناسبة لسنفرة الدهانات والورنيش والملاط الخشن

مزودة بطبقة من إستيرات الكالسيوم للحد من تعرضها للانسداد بشكل مبكر

ملائمة لعدد السنفرة الحلزونية من Elu .DeWalt .Black & Decker .Atlas Copco .AEG .Bosch .

Wegoma .Skil .Metabo .Makita .Kress .Hitachi .Fein .Festo/Festool

| Caractéristiques du produit | خصائص المنتج | Informations concernant la commande | | | | معلومات الطلب | | | | | | | |
|------------------------------|-------------------|-------------------------------------|----------|-----------|-----------|------------------|-------------|---------------------------------------|-----------------|------------------------|-------------------|----------|--------|
| Dimension de la feuille (mm) | مقاسات اللوح (مم) | Grain | الحبيبات | Référence | رقم الجزء | Type d'emballage | نوع التعبئة | NPPE : nombre de pièces par emballage | كمية عبوة البيع | UC : unité de commande | كمية عبوة التوريد | Code EAN | باركود |
| 125 | 40 | 2 608 607 984 | 40 | C0a | 50 | 1 | 552196 | | | | | | |
| 125 | 60 | 2 608 607 985 | 60 | C0a | 50 | 1 | 552202 | | | | | | |
| 125 | 80 | 2 608 607 986 | 80 | C0a | 50 | 1 | 552219 | | | | | | |
| 125 | 120 | 2 608 607 988 | 120 | C0a | 50 | 1 | 552233 | | | | | | |
| 125 | 180 | 2 608 607 989 | 180 | C0a | 50 | 1 | 552240 | | | | | | |
| 125 | 240 | 2 608 607 990 | 240 | C0a | 50 | 1 | 552110 | | | | | | |



Disques abrasifs pour ponçuses excentriques, Best for Paint, 150 mm de diamètre, 6 trous**ألواح السنفرة لعدد السنفرة الحلزونية. Best for Paint. قطر 150 مم. 6 فتحات****best for Paint**Système auto-agrippant,
6 trousنظام التثبيت من النوع Velcro
6 فتحات

- Pour le ponçage de peinture, de vernis et d'enduit
- Avec revêtement en stéarate de calcium réduisant le risque d'encrassement prématuré
- Pour ponçuses excentriques Bosch, AEG, DeWalt, Elu, Felisatti, Flex, Hilti, Hitachi, Kress, Metabo, Milwaukee, Peugeot, PROTOOL, Stayer, Wegoma

◀ مناسبة لسنفرة الدهانات والورنيش والملاط الخشن

◀ مزودة بطبقة من إستيارات الكالسيوم للحد من تعرضها للانسداد بشكل مبكر

◀ ملائمة لعدد السنفرة الحلزونية من AEG .Bosch .DeWalt .Elu .Felisatti .Flex .Hilti .Hitachi .Kress .Metabo .Milwaukee .Peugeot .PROTOOL .Stayer .Wegoma



| Caractéristiques du produit | خصائص المنتج | Informations concernant la commande | | | | | معلومات الطلب | | | | | | |
|------------------------------|-----------------|-------------------------------------|----------|-----------|-----------|------------------|---------------|--------------------------------------|-----------------|------------------------|-------------------|----------|--------|
| Dimension de la feuille (mm) | مقاسات اللوح مع | Grain | الحبيبات | Référence | رقم الجزء | Type d'emballage | نوع التعبئة | MPPE: nombre de pièces par emballage | كمية عبوة البيع | UC : unité de commande | كمية عبوة التوريد | Code EAN | باركود |
| 150 | 40 | 2 608 607 993 | C0a | 50 | 1 | 552271 | | | | | | | |
| 150 | 60 | 2 608 607 994 | C0a | 50 | 1 | 552288 | | | | | | | |
| 150 | 80 | 2 608 607 995 | C0a | 50 | 1 | 552103 | | | | | | | |
| 150 | 120 | 2 608 607 997 | C0a | 50 | 1 | 552295 | | | | | | | |
| 150 | 180 | 2 608 607 998 | C0a | 50 | 1 | 552301 | | | | | | | |
| 150 | 240 | 2 608 607 999 | C0a | 50 | 1 | 552318 | | | | | | | |

Disques abrasifs pour ponçuses excentriques, Best for Wood, 125 mm de diamètre, 8 trous**ألواح السنفرة لعدد السنفرة الحلزونية. Best for Wood. قطر 125 مم. 8 فتحات****best for Wood**Système auto-agrippant,
8 trousنظام التثبيت من النوع Velcro
8 فتحات

- Pour le ponçage de tous les types de bois (même du bois dur), des panneaux d'aggloméré, des panneaux de construction et du métal
- Pour ponçuses excentriques Bosch, AEG, Atlas Copco, Black & Decker, DeWalt, Elu, Festo/Festool, Fein, Hitachi, Kress, Makita, Metabo, Skil, Wegoma

◀ مناسبة لسنفرة جميع أنواع الخشب والخشب الصلد والخشب الحبيبي وألواح الإنشاءات والمعادن

◀ ملائمة لعدد السنفرة الحلزونية من AEG .Bosch .Black & Decker .Atlas Copco .DeWalt .Elu .Festo/Festool .Fein .Hitachi .Kress .Makita .Metabo .Skil .Wegoma

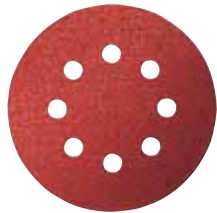

| | | | | | | |
|-----|-----|---------------|-----|----|---|--------|
| 125 | 40 | 2 608 607 824 | C0a | 50 | 1 | 550352 |
| 125 | 60 | 2 608 607 825 | C0a | 50 | 1 | 550369 |
| 125 | 80 | 2 608 607 826 | C0a | 50 | 1 | 550376 |
| 125 | 120 | 2 608 607 828 | C0a | 50 | 1 | 550390 |
| 125 | 180 | 2 608 607 829 | C0a | 50 | 1 | 550406 |
| 125 | 240 | 2 608 607 830 | C0a | 50 | 1 | 550413 |

Disques abrasifs pour ponceuses excentriques, Best for Wood, 150 mm de diamètre, 6 trous

ألواح السنفرة لعدد السنفرة الحلزونية، Best for Wood، قطر 150 مم، 6 فتحات

best for Wood



Systeme auto-agrippant,
6 trous

نظام التثبيت من النوع Velcro
6 فتحات



► Pour le ponçage de tous les types de bois (même du bois dur), des panneaux d'aggloméré, des panneaux de construction et du métal

► Pour ponceuses excentriques Bosch, AEG, DeWalt, Elu, Felisatti, Flex, Hilti, Hitachi, Kress, Metabo, Milwaukee, Peugeot, PROTOOL, Stayer, Wegoma

◀ مناسبة لسنفرة جميع أنواع الخشب والخشب الصلب والخشب الحبيبي وألواح الإنشاءات والمعادن

◀ ملائمة لعدد السنفرة الحلزونية من Kress.Hitachi.Hilti.Flex.Felisatti.Elu.DeWalt.AEG.Bosch.Wegoma.Stayer.PROTOOL.Peugeot.Milwaukee.Metabo

| Caractéristiques du produit | خصائص المنتج | Informations concernant la commande | معلومات الطلب |
|-----------------------------|--------------|-------------------------------------|-----------------|
| 150 | 40 | 2 608 607 833 | C0a 50 1 550444 |
| 150 | 60 | 2 608 607 834 | C0a 50 1 550451 |
| 150 | 80 | 2 608 607 835 | C0a 50 1 550468 |
| 150 | 120 | 2 608 607 837 | C0a 50 1 550482 |
| 150 | 180 | 2 608 607 838 | C0a 50 1 550499 |
| 150 | 240 | 2 608 607 839 | C0a 50 1 550505 |

Disques abrasifs pour ponceuses excentriques, Best for Stone, 125 mm de diamètre, 8 trous

ألواح السنفرة لعدد السنفرة عشوائية الدوران، Best for Stone، قطر 125 مم، 8 فتحات

best for Stone



Systeme auto-agrippant,
8 trous

نظام التثبيت من النوع Velcro
8 فتحات



► Pour le ponçage de matériaux extrêmement durs comme la pierre, le verre, le plexiglas, la peinture automobile ou le vernis-émail

► Pour ponceuses excentriques Bosch, AEG, Atlas Copco, Black & Decker, DeWalt, Elu, Festo/Festool, Fein, Hitachi, Kress, Makita, Metabo, Skil, Wegoma

◀ مناسبة لسنفرة المواد شديدة الصلابة مثل الأحجار أو الزجاج أو البرسبكس أو طلاء السيارة أو الطلاء المجفف بالإحما

◀ ملائمة لعدد السنفرة الحلزونية من DeWalt.Black & Decker.Atlas Copco.AEG.Bosch.Wegoma.Skil.Metabo.Makita.Kress.Hitachi.Fein.Festo/Festool.Elu

| | | | |
|-----|-----|---------------|-----------------|
| 125 | 80 | 2 608 608 020 | C0a 50 1 552523 |
| 125 | 120 | 2 608 608 022 | C0a 50 1 552547 |
| 125 | 180 | 2 608 608 023 | C0a 50 1 552554 |
| 125 | 240 | 2 608 608 024 | C0a 50 1 552561 |
| 125 | 320 | 2 608 608 025 | C0a 50 1 552578 |
| 125 | 400 | 2 608 608 026 | C0a 50 1 552585 |

Disques abrasifs pour ponceuses excentriques, Best for Stone, 150 mm de diamètre, 6 trous

ألواح السنفرة لعدد السنفرة الحلزونية. Best for Stone. قطر 150 مم. 6 فتحات

best for Stone

Système auto-agrippant,
6 trousنظام التثبيت من النوع Velcro
6 فتحات

- Pour le ponçage de matériaux extrêmement durs comme la pierre, le verre, le plexiglas, la peinture automobile ou le vernis-émail
- Pour ponceuses excentriques Bosch, AEG, DeWalt, Elu, Felisatti, Flex, Hilti, Hitachi, Kress, Metabo, Milwaukee, Peugeot, Stayer, Wegoma

◀ مناسبة لسنفرة المواد شديدة الصلابة مثل الأحجار أو الزجاج أو البرسبكس أو طلاء السيارة أو الطلاء المجفف بالإحماء

◀ ملائمة لعدد السنفرة الحلزونية من Bosch .AEG .DeWalt .Elu .Felisatti .Flex .Hilti .Hitachi .Kress .Wegoma .Stayer .Peugeot .Milwaukee .Metabo



| Caractéristiques du produit | خصائص المنتج | Informations concernant la commande | | | | | معلومات الطلب |
|---|-------------------|-------------------------------------|---------------------------------|---|---|------------------------|----------------------|
| Dimension de la feuille (mm) مقاسات اللوح مع | Grain الحبيبات | Référence رقم الجزء | Type d'emballage نوع التعبئة | NPPE: nombre de pièces par emballage كمية عبوة البيع | UC : unité de commande كمية عبوة التوريد | Code EAN 3165140... | باركود 3165140... |
| 150 | 80 | 2 608 608 029 | C0a | 50 | 1 | 552615 | |
| 150 | 120 | 2 608 608 031 | C0a | 50 | 1 | 552639 | |
| 150 | 180 | 2 608 608 032 | C0a | 50 | 1 | 552646 | |
| 150 | 240 | 2 608 608 033 | C0a | 50 | 1 | 552653 | |
| 150 | 320 | 2 608 608 034 | C0a | 50 | 1 | 552660 | |
| 150 | 400 | 2 608 608 035 | C0a | 50 | 1 | 552677 | |

Accessoires de polissage pour ponceuses excentriques

ملحقات التلميع لعدد السنفرة الحلزونية

- ▶ Accessoires pour le polissage, le nettoyage et la finition des surfaces
- ▶ Système auto-agrippant sur tous les produits

- ▶ ملحقات لتلميع أو تنظيف أو إعداد الأسطح
- ▶ جميع الأجزاء مزودة بنظام التثبيت من النوع Velcro

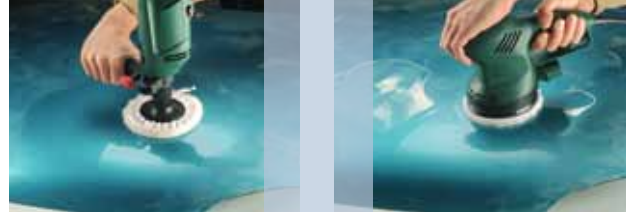

Feutres à polir pour ponceuses excentriques

لَبَاد التلميع لعدد السنفرة الحلزونية



Système auto-agrippant

نظام التثبيت من النوع Velcro

- ▶ **Pour** le prépolissage des surfaces fortement encrassées ou rayées
- ▶ Utilisation sur surfaces planes avec produit de polissage ou pâte abrasive
- ▶ **Pour** toutes les machines de marque courante

- ▶ مناسب للقيام بتلميع أولي للأسطح شديدة الاتساخ أو الأسطح الخادشة
- ▶ للاستخدام مع معجون تلميع أو تجليخ على الأسطح المستوية
- ▶ ملائم لجميع ماركات العدد التقليدية



| Degré de dureté درجة الصلابة | Diamètre de travail (mm) قطر قطاع العمل | Dimension de la feuille (mm) مقاسات اللوح | Référence رقم الجزء | Type d'emballage نوع التعبئة | MPPE : nombre de pièces par emballage كمية عبوة البيع | UC : unité de commande كمية عبوة التوريد | Code EAN 3165140... باركود |
|---|--|--|------------------------|---------------------------------|--|---|----------------------------------|
| Caractéristiques du produit خصائص المنتج | Informations concernant la commande | | | معلومات الطلب | | | |
| Mou | 128 | - | 2 608 613 009 | C1d | 1 | 1 | 032780 |
| Mou | 128 | - | 2 608 612 006 | C1d | 5 | 1 | 077101 |
| Dur | 128 | - | 2 608 612 005 | C1d | 5 | 1 | 077088 |
| Mou | 160 | - | 3 608 604 001 | C1d | 2 | 1 | 018784 |
| Dur | 160 | - | 3 608 604 000 | C1d | 2 | 1 | 018777 |

Accessoires de polissage pour ponceuses Delta

ملحقات التلميع لعدد السنفرة المثلثة

Feutre à polir pour ponceuses Delta

لَبَاد التلميع لعدد السنفرة المثلثة



- **Pour** le prépolissage des surfaces fortement encrassées ou rayées avec produit ou pâte de polissage (surfaces planes)
- **Pour** ponceuses Delta Bosch, Casals, Makita, Metabo



◀ مناسب للقيام بتلميع أولي للأسطح شديدة الاتساخ أو الأسطح الخادشة - وعلى الأسطح المستوية باستخدام معجون تلميع أو تجليخ



◀ ملائم لعدد السنفرة المثلثة من Metabo .Makita .Casals .Bosch

Systeme

auto-agrippant

نظام التثبيت من النوع Velcro



| Caractéristiques du produit | خصائص المنتج | Informations concernant la commande | معلومات الطلب |
|---------------------------------|--|--|----------------|
| Degré de dureté درجة الصلابة | Dimension de la feuille (mm) مقاسات اللوح مع | Référence رقم الجزء Type d'emballage نوع التغليف NPPC : nombre de pièces par emballage كمية عبوة البيع UC : unité de commande كمية عبوة التوريد Code EAN 3165140... باركود 3165140... | Feutre à polir |
| Dur | 93 | 2 608 613 016 C1d | 1 5 070843 |

Feuilles abrasives

pour ponceuses vibrantes

ألواح السنفرة

لعدد السنفرة الحلزونية

- ▶ Feuilles abrasives prédécoupées très efficaces en versions Best for Paint et Best for Wood
- ▶ Feuilles abrasives prédécoupées très efficaces en versions White Paint, Red Wood-top, Red Wood, Red Wood-eco
- ▶ Pour le travail sur peinture, vernis et enduit, sur bois dur et matériaux en bois (panneaux d'aggloméré, panneaux de construction) et sur métal
- ▶ Avec système auto-agrippant (changement rapide de feuille abrasive) et sans système auto-agrippant (fixation par serrage)
- ▶ Sans trous ou avec trous (pour l'aspiration interne de la poussière)
- ▶ Feuilles abrasives pour toutes les machines de marque et de diamètre conventionnels



La feuille abrasive optimale pour chaque matériau

لوح السنفرة المثالي لجميع المواد

- ◀ ألواح سنفرة قوية مجزأة ومتوفرة بالأنواع Best for Wood و Best for Paint
- ◀ ألواح سنفرة قوية مجزأة ومتوفرة بالأنواع White Paint و Red Wood-eco و Red Wood و Red Wood-top
- ◀ للعمل في الدهانات والورنيش والملاط الخشن والخامات الخشبية والخشب الصلب والخشب الحبيبي والأواح الإنشاعات والمعادن
- ◀ مع نظام التثبيت من النوع Velcro للتغيير السريع للألواح وبدون نظام التثبيت من النوع Velcro لغرض التثبيت بالقمط
- ◀ بدون فتحات أو بفتحات لإخراج لإزالة الغبار الداخلي
- ◀ ألواح سنفرة لجميع الماركات التقليدية وذات الأقطار المعتادة

Feuilles abrasives pour ponceuses vibrantes, Best for Paint, 80 x 133 mm, 8 trous

ألواح السنفرة لعدد السنفرة الحلزونية. Best for Paint. مقاس 133x80 مم. 8 فتحات

best ¹⁰ Paint



Système auto-agrippant,
8 trous

نظام التثبيت من النوع Velcro
8 فتحات

- ▶ Pour le ponçage de peinture, de vernis et d'enduit
- ▶ Avec revêtement en stéarate de calcium réduisant le risque d'encrassement prématuré
- ▶ Pour ponceuses vibrantes Bosch, AEG, Atlas Copco, Black & Decker, Felisatti, Festo/Festool, Hitachi, Milwaukee

◀ مناسبة لسنفرة الدهانات والورنيش والملاط الخشن

◀ مزودة بطبقة من إستيرات الكالسيوم للحد من تعرضها للانسداد بشكل مبكر

◀ ملائمة لعدد السنفرة الحلزونية من AEG .Bosch .Atlas Copco .Black & Decker .Felisatti .Festo/ Festool .Hitachi .Milwaukee

| Caractéristiques du produit خصائص المنتج | Grain الحبيبات | Informations concernant la commande معلومات الطلب | | | | |
|--|-------------------|--|---------------------------------|---|---|--|
| Dimension de la feuille (mm) مقاسات اللوح مم | | Référence رقم الجزء | Type d'emballage نوع التعبئة | MPE : nombre de pièces par emballage كمية عبوة البيع | UC : unité de commande كمية عبوة التوزيع | Code EAN 3165140... باركود 3165140... |
| 80x133 | 40 | 2 608 607 952 | C0a | 50 | 1 | 551632 |
| 80x133 | 60 | 2 608 607 953 | C0a | 50 | 1 | 551649 |
| 80x133 | 80 | 2 608 607 954 | C0a | 50 | 1 | 551656 |
| 80x133 | 100 | 2 608 607 955 | C0a | 50 | 1 | 551663 |
| 80x133 | 120 | 2 608 607 956 | C0a | 50 | 1 | 551670 |
| 80x133 | 180 | 2 608 607 957 | C0a | 50 | 1 | 551687 |
| 80x133 | 240 | 2 608 607 958 | C0a | 50 | 1 | 551694 |
| 80x133 | 320 | 2 608 607 959 | C0a | 50 | 1 | 551700 |



Feuilles abrasives pour ponceuses vibrantes, Best for Paint, 93 x 186 mm, 8 trous

ألواح السفنرة لعدد السفنرة الحلزونية. Best for Paint. مقاس 186x93 مم. 8 فتحات

best ^{10x} PaintSystème auto-agrippant,
8 trousنظام التثبيت من النوع
8 فتحات

- Pour le ponçage de peinture, de vernis et d'enduit
- Avec revêtement en stéarate de calcium réduisant le risque d'encrassement prématuré
- Pour ponceuses vibrantes Bosch, AEG, Atlas Copco, Casals, Einhell, Festo/Festool, Hitachi, Makita, Metabo, Peugeot, Skil

◀ مناسبة لسفنرة الدهانات والورنيش والملاط الخشن

◀ مزودة بطبقة من إستيارات الكالسيوم للحد من تعرضها للانسداد بشكل مبكر

◀ ملائمة لعدد السفنرة الحلزونية من .Festo/Festool.Einhell.Casals.Atlas Copco.AEG.Bosch
Skil.Peugeot.Metabo.Makita.Hitachi

| Caractéristiques du produit | خصائص المنتج | Informations concernant la commande | | | | معلومات الطلب |
|---|-------------------|-------------------------------------|---------------------------------|--|---|--|
| Dimension de la feuille (mm) مقاسات اللوح مع | Grain الحبيبات | Référence رقم الجزء | Type d'emballage نوع التغليف | MPPE : nombre de pièces par emballage كمية عبوة البيع | UC : unité de commande كمية عبوة التوريد | Code EAN 3165140... باركود 3165140... |
| 93x186 | 40 | 2 608 607 968 | C0a | 50 | 1 | 551793 |
| 93x186 | 60 | 2 608 607 969 | C0a | 50 | 1 | 551809 |
| 93x186 | 80 | 2 608 607 970 | C0a | 50 | 1 | 551816 |
| 93x186 | 100 | 2 608 607 971 | C0a | 50 | 1 | 551823 |
| 93x186 | 120 | 2 608 607 972 | C0a | 50 | 1 | 551830 |
| 93x186 | 180 | 2 608 607 973 | C0a | 50 | 1 | 551847 |
| 93x186 | 240 | 2 608 607 974 | C0a | 50 | 1 | 551854 |
| 93x186 | 320 | 2 608 607 975 | C0a | 50 | 1 | 551861 |

Feuilles abrasives pour ponceuses vibrantes, Best for Paint, 115 x 230 mm, 14 trous

ألواح السفنرة لعدد السفنرة الحلزونية. Best for Paint. مقاس 230x115 مم. 14 فتحة

best ^{10x} PaintSystème auto-agrippant,
14 trousنظام التثبيت من النوع
14 فتحة

- Pour le ponçage de peinture, de vernis et d'enduit
- Avec revêtement en stéarate de calcium réduisant le risque d'encrassement prématuré
- Pour ponceuses vibrantes Bosch, Atlas Copco, Black & Decker, Casals, Einhell, Elu, Fein, Festo/Festool, Hitachi, Holz-Her, Kress, Makita, Metabo, Peugeot, RYOBI, Skil

◀ مناسبة لسفنرة الدهانات والورنيش والملاط الخشن

◀ مزودة بطبقة من إستيارات الكالسيوم للحد من تعرضها للانسداد بشكل مبكر

◀ ملائمة لعدد السفنرة الحلزونية من .Casals.Black & Decker.Atlas Copco.Bosch
.Peugeot.Metabo.Makita.Kress.Holz-Her.Hitachi.Festo/Festool.Fein.Elu.Einhell
Skil.RYOBI

| | | | | | | |
|---------|-----|---------------|-----|----|---|--------|
| 115x230 | 40 | 2 608 607 976 | C0a | 50 | 1 | 551878 |
| 115x230 | 60 | 2 608 607 977 | C0a | 50 | 1 | 552134 |
| 115x230 | 80 | 2 608 607 978 | C0a | 50 | 1 | 552141 |
| 115x230 | 100 | 2 608 607 979 | C0a | 50 | 1 | 552158 |
| 115x230 | 120 | 2 608 607 980 | C0a | 50 | 1 | 552127 |
| 115x230 | 180 | 2 608 607 981 | C0a | 50 | 1 | 552165 |
| 115x230 | 240 | 2 608 607 982 | C0a | 50 | 1 | 552172 |
| 115x230 | 320 | 2 608 607 983 | C0a | 50 | 1 | 552189 |

Feuilles abrasives pour ponceuses vibrantes, Best for Wood, 80 x 133 mm, 8 trous**ألواح السنفرة لعدد السنفرة الحلزونية، Best for Wood، مقاس 133x80 مم، 8 فتحات**best Système auto-agrippant,
8 trousنظام التثبيت من النوع Velcro
8 فتحات

- Pour le ponçage de tous les types de bois (même du bois dur), des panneaux d'aggloméré, des panneaux de construction et du métal
- Pour ponceuses vibrantes Bosch, AEG, Atlas Copco, Black & Decker, Felisatti, Festo/Festool, Hitachi, Milwaukee

◀ مناسبة لسنفرة جميع أنواع الخشب والخشب الصلب والخشب الحبيبي وألواح الإنشاءات والمعادن
 ◀ ملائمة لعدد السنفرة الحلزونية من Festo/.Felisatti.Black & Decker.Atlas Copco.AEG.Bosch
 Milwaukee.Hitachi.Festool

| Caractéristiques du produit | خصائص المنتج | Informations concernant la commande | | | | معلومات الطلب | |
|------------------------------|-----------------|-------------------------------------|---------------------|------------------------------|---|--|---------------------------------------|
| Dimension de la feuille (mm) | مقاسات اللوح مم | Grain الحبيبات | Référence رقم الجزء | Type d'emballage نوع التغليف | MPPF : nombre de pièces par emballage كمية عبوة البيع | UC : unité de commande كمية عبوة التوريد | Code EAN 3165140... باركود 3165140... |
| 80x133 | | 40 | 2 608 607 904 | C0a | 50 | 1 | 550659 |
| 80x133 | | 60 | 2 608 607 905 | C0a | 50 | 1 | 550666 |
| 80x133 | | 80 | 2 608 607 906 | C0a | 50 | 1 | 550673 |
| 80x133 | | 100 | 2 608 607 907 | C0a | 50 | 1 | 550680 |
| 80x133 | | 120 | 2 608 607 908 | C0a | 50 | 1 | 550697 |
| 80x133 | | 180 | 2 608 607 909 | C0a | 50 | 1 | 550703 |
| 80x133 | | 240 | 2 608 607 910 | C0a | 50 | 1 | 550710 |
| 80x133 | | 320 | 2 608 607 911 | C0a | 50 | 1 | 550727 |
| 80x133 | | 400 | 2 608 607 912 | C0a | 50 | 1 | 550734 |

**Feuilles abrasives pour ponceuses vibrantes, Best for Wood, 93 x 186 mm, 8 trous****ألواح السنفرة لعدد السنفرة الحلزونية، Best for Wood، مقاس 186x93 مم، 8 فتحات**best Système auto-agrippant,
8 trousنظام التثبيت من النوع Velcro
8 فتحات

- Pour le ponçage de tous les types de bois (même du bois dur), des panneaux d'aggloméré, des panneaux de construction et du métal
- Pour ponceuses vibrantes Bosch, AEG, Atlas Copco, Casals, Einhell, Festo/Festool, Hitachi, Makita, Metabo, Peugeot, Skil

◀ مناسبة لسنفرة جميع أنواع الخشب والخشب الصلب والخشب الحبيبي وألواح الإنشاءات والمعادن
 ◀ ملائمة لعدد السنفرة الحلزونية من Festo/.Einhell.Casals.Atlas Copco.AEG.Bosch
 Skil.Peugeot.Metabo.Makita.Hitachi.Festool

| | | | | | | | |
|--------|--|-----|---------------|-----|----|---|--------|
| 93x186 | | 40 | 2 608 607 922 | C0a | 50 | 1 | 550833 |
| 93x186 | | 60 | 2 608 607 923 | C0a | 50 | 1 | 550840 |
| 93x186 | | 80 | 2 608 607 924 | C0a | 50 | 1 | 550857 |
| 93x186 | | 100 | 2 608 607 925 | C0a | 50 | 1 | 550864 |
| 93x186 | | 120 | 2 608 607 926 | C0a | 50 | 1 | 550871 |
| 93x186 | | 180 | 2 608 607 927 | C0a | 50 | 1 | 550888 |
| 93x186 | | 240 | 2 608 607 928 | C0a | 50 | 1 | 550895 |
| 93x186 | | 320 | 2 608 607 929 | C0a | 50 | 1 | 550901 |
| 93x186 | | 400 | 2 608 607 930 | C0a | 50 | 1 | 550918 |



Feuilles abrasives pour ponceuses vibrantes, Best for Wood, 115 x 230 mm, 14 trous**ألواح السنفرة لعدد السنفرة الحلزونية، Best for Wood، مقاس 230x115 مم، 14 فتحة**best **Wood**Système auto-agrippant,
14 trousنظام التثبيت من النوع
14 فتحة Velcro

- Pour le ponçage de tous les types de bois (même du bois dur), des panneaux d'aggloméré, des panneaux de construction et du métal
- Pour ponceuses vibrantes Bosch, Atlas Copco, Black & Decker, Casals, Einhell, Elu, Fein, Festo/Festool, Hitachi, Holz-Her, Kress, Makita, Metabo, Peugeot, RYOBI, Skil

- ◀ مناسبة لسنفرة جميع أنواع الخشب والخشب الصلب والخشب الحبيبي وألواح الإنشاءات والمعادن
- ◀ ملائمة لعدد السنفرة الحلزونية من Bosch .Atlas Copco .Black & Decker .Casals .Einhell .Elu .Fein .Festo/Festool .Hitachi .Holz-Her .Kress .Makita .Metabo .Peugeot .RYOBI .Skil

| Caractéristiques du produit | خصائص المنتج | Informations concernant la commande | معلومات الطلب |
|-----------------------------|--------------|-------------------------------------|-----------------|
| 115x230 | 40 | 2 608 607 931 | C0a 50 1 550925 |
| 115x230 | 60 | 2 608 607 932 | C0a 50 1 550932 |
| 115x230 | 80 | 2 608 607 933 | C0a 50 1 550949 |
| 115x230 | 100 | 2 608 607 934 | C0a 50 1 550956 |
| 115x230 | 120 | 2 608 607 935 | C0a 50 1 550963 |
| 115x230 | 180 | 2 608 607 936 | C0a 50 1 550970 |
| 115x230 | 240 | 2 608 607 937 | C0a 50 1 550987 |
| 115x230 | 320 | 2 608 607 938 | C0a 50 1 550994 |
| 115x230 | 400 | 2 608 607 939 | C0a 50 1 551007 |



Bandes abrasives

pour ponceuses à bande

شرايط السفنرة

لعدد السفنرة العاملة بالسير

- ▶ Bandes abrasives très robustes et très durables en versions Best for Wood et Best for Metal.
- ▶ Joints de grande qualité, spécialement adaptés au type d'utilisation, pour une finition de surface parfaite.
- ▶ Absence de poussière sur la bande, la pièce et l'outil électroportatif grâce à la conception antistatique.
- ▶ Fort enlèvement de matière et travail soigné.
- ▶ Bandes abrasives à la rotation très précise ne laissant aucun résidu (excellente qualité de finition).
- ▶ Bandes abrasives adaptées à toutes les ponceuses à bande de marque et de dimensions conventionnelles.



Abrasifs ultraperformants pour surfaces importantes et enlèvement de matière important, pour matériaux en bois

مواد كيشط فائقة الأداء للنطاقات الكبيرة ومعدل إزالة عال في الخامات الخشبية

▶ شرايط سفنرة متينة جدا وطويلة العمر ومتوفرة بالأنواع Best for Metal و Best for Wood

▶ وصلات شرايط مرتبطة بالاستخدام المعني ذات جودة عالية ثابتة المستوى للوصول للأسطح إلى مستوى مثالي.

▶ خلو شرايط السفنرة وقطع الشغل والعدد الكهربائية من الأتربة بفضل البنية المضادة لتكون شححات استاتيكية.

▶ معدل إزالة خامات عال وأسطح ناعمة.

▶ شرايط سفنرة ذات مسار شريط فائق الدقة ونظيف ليس به آثار غروية لتحقيق أفضل مستوى جودة للأسطح.

▶ شرايط سفنرة لعدد السفنرة العاملة بالسير من جميع الماركات التقليدية وبجميع المقاسات.

Bandes abrasives pour ponceuses à bande, Best for Wood, 75 x 533 mm

شرايط السفنرة لعدد السفنرة العاملة بالسير, Best for Wood, 533x75 مم

best **Wood**

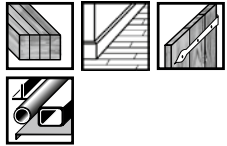

- ▶ Pour le ponçage de tous les types de bois, des panneaux d'aggloméré, des panneaux de construction et du métal
- ▶ Pour ponceuses à bande Bosch, AEG, Atlas Copco, Black & Decker, Casals, DeWalt, Felisatti, Festo/Festool, Hitachi, Holz-Her, Makita, Metabo, Peugeot, RYOBI, Skil, Stayer

▶ مناسبة لسفنرة جميع أنواع الخشب والخشب الحبيبي وألواح الإنشاءات والمعادن

▶ ملائمة لعدد السفنرة العاملة بالسير من DeWalt.Casals.Black & Decker.Atlas Copco.AEG.Bosch.Stayer.Skil.RYOBI.Peugeot.Metabo.Makita.Holz-Her.Hitachi.Festo/Festool.Felisatti

| Dimensions de la bande, largeur (mm) مقاسات الشريط العرضي (مم) | Dimensions de la bande, longueur (mm) مقاسات الشريط الطولي (مم) | Grain الحبيبات | Référence رقم الجزء | Type d'emballage نوع التغليف | NPPE : nombre de pièces par emballage كمية عبوة البيع | UC : unité de commande كمية عبوة التوريد | Code EAN باركود |
|---|--|-------------------|------------------------|---------------------------------|--|---|--------------------|
| 75 | 533 | 40 | 2 608 606 069 | C1e | 3 | 4 | 164054 |
| 75 | 533 | 60 | 2 608 606 070 | C1e | 3 | 4 | 164061 |
| 75 | 533 | 80 | 2 608 606 071 | C1e | 3 | 4 | 164078 |
| 75 | 533 | 100 | 2 608 606 072 | C1e | 3 | 4 | 164085 |
| 75 | 533 | 120 | 2 608 607 258 | C1e | 3 | 4 | 247955 |
| 75 | 533 | 150 | 2 608 606 073 | C1e | 3 | 4 | 164092 |
| 75 | 533 | 180 | 2 608 607 260 | C1e | 3 | 4 | 247979 |
| 75 | 533 | 220 | 2 608 606 074 | C1e | 3 | 4 | 164108 |
| 75 | 533 | 280 | 2 608 606 075 | C1e | 3 | 4 | 164115 |
| 75 | 533 | 320 | 2 608 606 076 | C1e | 3 | 4 | 164122 |
| 75 | 533 | 60 80 100 | 2 608 606 078 | C1e | 3 | 4 | 164146 |



Bandes abrasives pour ponçuses à bande, Best for Wood, 75 x 533 mm

شرائط السنفرة لعدد السنفرة العاملة بالسير. Best for Wood. 533x75 مم

best for Wood

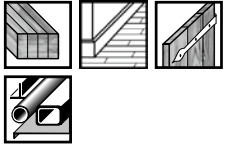

| Caractéristiques du produit | خصائص المنتج | Informations concernant la commande | معلومات الطلب |
|---------------------------------------|------------------------|---------------------------------------|-------------------|
| Dimensions de la bande, largeur (mm) | مقاسات الشريط العرض مع | Grain | الحبيبات |
| Dimensions de la bande, longueur (mm) | مقاسات الشريط الطول مع | Référence | رقم الجزء |
| | | Type d'emballage | نوع التعبئة |
| | | MPPF : nombre de pièces par emballage | كمية عبوة البيع |
| | | UC : unité de commande | كمية عبوة التوريد |
| | | Code EAN | باركود |
| | | 3165140... | 3165140... |

| | | | | | | | |
|----|-----|-----|---------------|-----|----|---|--------|
| 75 | 533 | 40 | 2 608 606 080 | P0n | 10 | 1 | 164160 |
| 75 | 533 | 60 | 2 608 606 081 | P0n | 10 | 1 | 164177 |
| 75 | 533 | 80 | 2 608 606 082 | P0n | 10 | 1 | 164184 |
| 75 | 533 | 100 | 2 608 606 083 | P0n | 10 | 1 | 164191 |
| 75 | 533 | 120 | 2 608 607 259 | P0n | 10 | 1 | 247962 |
| 75 | 533 | 150 | 2 608 606 084 | P0n | 10 | 1 | 164207 |
| 75 | 533 | 180 | 2 608 607 261 | P0n | 10 | 1 | 247986 |
| 75 | 533 | 220 | 2 608 606 085 | P0n | 10 | 1 | 164214 |
| 75 | 533 | 280 | 2 608 606 086 | P0n | 10 | 1 | 164221 |
| 75 | 533 | 320 | 2 608 606 087 | P0n | 10 | 1 | 164238 |



ألواح السنفرة

pour ponçage manuel et ponceuses vibrantes

للسنفرة اليدوية وعدد السنفرة الحلزونية

- ▶ En versions Best for Paint, Best for Wood, Best for Metal et Best for Stone.
- ▶ En versions Red Wood-eco et Blue Metal-eco.
- ▶ Feuilles abrasives très souples et très pratiques adaptées à un grand nombre d'utilisations.
- ▶ Feuilles abrasives conçues pour le ponçage manuel : souples et non cassantes pour une surface toujours parfaite.
- ▶ Peuvent être pliées, déchirées et découpées à la dimension souhaitée.
- ▶ **Pour** ponçage à sec et ponçage humide (sans outil électroportatif).



Feuilles abrasives très souples et très pratiques

Peuvent être pliées, déchirées et découpées à la dimension souhaitée

ألواح سنفرة مرنة للغاية وعملائية

يمكن بسهولة ثنيها وتجزئتها وتقطيعها إلى أي مقياس مرغوب.

متوفرة بالأنواع Best for Paint و Best for Wood و Best for Metal و Best for Stone.

متوفرة بالأنواع Red Wood-eco و Blue Metal-eco

ألواح سنفرة مرنة للغاية وعملائية صالحة لمجموعة كبيرة وشاملة من الاستخدامات.

مطورة للسنفرة اليدوية: مواد كشط مرنة دون تكسر الحبيبات أو طبقة التغطية لينة سطحية مثالية.

يمكن ثنيها وتجزئتها وتقطيعها إلى أي مقياس مرغوب.

مناسبة للسنفرة الجافة والرطبة (بدون عدة كهربائية).

Feuilles abrasives en papier, Best for Paint, 230 x 280 mm

ألواح السنفرة الورقية, Best for Paint, مقياس 280x230 مم



- ▶ **Pour** le ponçage de peinture, de vernis et d'enduit
- ▶ Avec revêtement en stéarate de calcium réduisant le risque d'encrassement prématuré
- ▶ Feuilles abrasives robustes et polyvalentes pouvant être pliées, déchirées et découpées à la dimension souhaitée

مناسبة لسنفرة الدهانات والورنيش والملاط الخشن

مزودة بطبقة من إستباتات الكالسسيوم للحد من تعرضها للانسداد بشكل مبكر

ألواح سنفرة متينة متعددة الاستخدامات يمكن ثنيها وتجزئتها وتقطيعها إلى أي مقياس مرغوب

| Caractéristiques du produit | خصائص المنتج | Informations concernant la commande | | | | معلومات الطلب |
|-----------------------------|--------------|-------------------------------------|-----|---|----|---------------|
| 230x280 | 40 | 2 608 607 790 | P0f | 1 | 25 | 550017 |
| 230x280 | 60 | 2 608 607 791 | P0f | 1 | 50 | 550024 |
| 230x280 | 80 | 2 608 607 792 | P0f | 1 | 50 | 550031 |
| 230x280 | 100 | 2 608 607 793 | P0f | 1 | 50 | 550048 |
| 230x280 | 120 | 2 608 607 794 | P0f | 1 | 50 | 550055 |
| 230x280 | 180 | 2 608 607 795 | P0f | 1 | 50 | 550062 |
| 230x280 | 240 | 2 608 607 796 | P0f | 1 | 50 | 550079 |
| 230x280 | 320 | 2 608 607 797 | P0f | 1 | 50 | 550086 |



Feuilles abrasives en papier, Best for Wood, 230 x 280 mm

ألواح السنفرة الورقية، Best for Wood، مقاس 280x230 مم

best for Wood



- Pour le ponçage de tous les types de bois, des panneaux d'aggloméré, des panneaux de construction et du métal
- Feuilles abrasives robustes et polyvalentes pouvant être pliées, déchirées et découpées à la dimension souhaitée

◀ مناسبة لسنفرة جميع أنواع الخشب والخشب الحبيبي وألواح الإنشاءات والمعادن
 ◀ ألواح سنفرة متينة متعددة الاستخدامات يمكن ثنيها وتجزئتها وتقطيعها إلى أي مقاس مرغوب

| Dimension de la feuille مقاسات اللوح مم | Grain الحبيبات | Informations concernant la commande | معلومات الطلب |
|--|-------------------|-------------------------------------|---------------|
| 230x280 | 40 | 2 608 607 798 POf 1 25 | 550093 |
| 230x280 | 60 | 2 608 607 799 POf 1 50 | 550109 |
| 230x280 | 80 | 2 608 607 800 POf 1 50 | 550116 |
| 230x280 | 100 | 2 608 607 801 POf 1 50 | 550123 |
| 230x280 | 120 | 2 608 607 802 POf 1 50 | 550130 |
| 230x280 | 180 | 2 608 607 803 POf 1 50 | 550147 |
| 230x280 | 240 | 2 608 607 804 POf 1 50 | 550154 |
| 230x280 | 320 | 2 608 607 805 POf 1 50 | 550161 |
| 230x280 | 400 | 2 608 607 806 POf 1 50 | 550178 |



Feuilles abrasives pour ponçage manuel et ponceuses vibrantes, 230 x 280 mm

ألواح سنفرة للسنفرة اليدوية وعدد السنفرة الحلزونية، 280x230 مم

red:Wood
eco

- Pour le ponçage du bois tendre

◀ مناسبة لسنفرة الخشب المرن

| Caractéristiques du produit خصائص المنتج | Informations concernant la commande | معلومات الطلب |
|---|-------------------------------------|---------------|
| 230x280 40 | 2 608 605 396 C1a 1 50 | 162166 |
| 230x280 60 | 2 608 605 397 C1a 1 50 | 162173 |
| 230x280 80 | 2 608 605 398 C1a 1 50 | 162180 |
| 230x280 100 | 2 608 605 399 C1a 1 50 | 162197 |
| 230x280 120 | 2 608 605 400 C1a 1 50 | 162203 |
| 230x280 180 | 2 608 605 401 C1a 1 50 | 162210 |
| 230x280 240 | 2 608 605 402 C1a 1 50 | 162227 |



Feuilles abrasives en toile, Best for Metal, 230 x 280 mm

ألواح السنفرة القماشية، Best for Metal، مقاس 280x230 مم

best for Metal



- Pour le ponçage du métal (aluminium, fonte et acier, y compris tôle d'acier)
- Feuilles abrasives robustes et polyvalentes pouvant être pliées, déchirées et découpées à la dimension souhaitée

◀ مناسبة لسنفرة المعادن والألومنيوم وال فولاذ والحديد الزهر والألواح الفولاذية
 ◀ ألواح سنفرة متينة متعددة الاستخدامات يمكن ثنيها وتجزئتها وتقطيعها إلى أي مقاس مرغوب

| Caractéristiques du produit خصائص المنتج | Informations concernant la commande | معلومات الطلب |
|---|-------------------------------------|---------------|
| 230x280 40 | 2 608 607 807 POf 1 25 | 550185 |
| 230x280 60 | 2 608 607 808 POf 1 50 | 550192 |
| 230x280 80 | 2 608 607 809 POf 1 50 | 550208 |
| 230x280 100 | 2 608 607 810 POf 1 50 | 550215 |
| 230x280 120 | 2 608 607 811 POf 1 50 | 550222 |
| 230x280 180 | 2 608 607 812 POf 1 50 | 550239 |
| 230x280 240 | 2 608 607 813 POf 1 50 | 550246 |
| 230x280 320 | 2 608 607 814 POf 1 50 | 550253 |



Feuilles abrasives pour ponçage manuel et ponceuses vibrantes, 230 x 280 mm

ألواح سنفرة للسنفرة اليدوية وعدد السنفرة الحلزونية. 280x230 مم



► Pour le ponçage du métal, y compris de la fonte

◀ مناسبة لسنفرة المعادن والحديد الزهر

blue: Metal

| Caractéristiques du produit | خصائص المنتج | Grain الحبيبات | Informations concernant la commande | معلومات الطلب |
|-----------------------------|--------------|----------------|-------------------------------------|---------------|
| 230x280 | 40 | 2 608 605 411 | C1a 1 50 | 162319 |
| 230x280 | 60 | 2 608 605 412 | C1a 1 50 | 162326 |
| 230x280 | 80 | 2 608 605 413 | C1a 1 50 | 162333 |
| 230x280 | 100 | 2 608 605 414 | C1a 1 50 | 162340 |
| 230x280 | 120 | 2 608 605 415 | C1a 1 50 | 162357 |
| 230x280 | 180 | 2 608 605 416 | C1a 1 50 | 162364 |
| 230x280 | 240 | 2 608 605 417 | C1a 1 50 | 162371 |
| 230x280 | 320 | 2 608 605 556 | C1a 1 50 | 170406 |

Feuilles abrasives en papier résistantes à l'eau, Best for Stone, 230 x 280 mm

ألواح السنفرة الورقية - Best for Stone, waterproof. مقاس 280x230 مم

best Stone



► Pour le ponçage de matériaux extrêmement durs comme la pierre, le verre, le plexiglas, le marbre, la peinture automobile ou le vernis-émail

► Feuilles abrasives robustes et polyvalentes pouvant être pliées, déchirées et découpées à la dimension souhaitée

► Possibilité de ponçage humide (sans outil électroportatif !)

◀ مناسبة لسنفرة المواد شديدة الصلابة مثل الأحجار أو الزجاج أو البرسسبكس أو الرخام أو طلاء السيارة أو الطلاء المجفف بالإحماء

◀ ألواح سنفرة متينة متعددة الاستخدامات يمكن ثنيها وتجزئتها وتقطيعها إلى أي مقاس مرغوب

◀ مناسبة كذلك للسنفرة الرطبة (بدون عدة كهربائية).



Attention : ne pas utiliser d'outil électrique pour le ponçage à l'eau.

ملاحظة: لا تستخدم أية عدد كهربائية للسنفرة الرطبة.

| | | | | |
|---------|------|---------------|----------|--------|
| 230x280 | 80 | 2 608 607 815 | P0f 1 50 | 550260 |
| 230x280 | 100 | 2 608 607 816 | P0f 1 50 | 550277 |
| 230x280 | 120 | 2 608 607 817 | P0f 1 50 | 550284 |
| 230x280 | 180 | 2 608 607 818 | P0f 1 50 | 550291 |
| 230x280 | 240 | 2 608 607 819 | P0f 1 50 | 550307 |
| 230x280 | 320 | 2 608 607 820 | P0f 1 50 | 550314 |
| 230x280 | 400 | 2 608 607 821 | P0f 1 50 | 550321 |
| 230x280 | 600 | 2 608 607 822 | P0f 1 50 | 550338 |
| 230x280 | 1200 | 2 608 607 823 | P0f 1 50 | 550345 |

Rouleaux d'abrasif

pour ponçage manuel et ponceuses vibrantes
بكرات السنفرة
للسنفرة اليدوية وعدد السنفرة الحلزونية

- ▶ En versions Best for Paint, Best for Wood, Best for Metal et Best for Stone (résistante à l'eau).
- ▶ Disponibles en « minirouleaux » de 5 m et en rouleaux standard de 50 m
- ▶ Faciles à couper à la longueur voulue
- ▶ **Pour** toutes les ponceuses vibrantes conventionnelles (largeur standard)



Les rouleaux d'abrasif Bosch permettent de poncer un grand nombre de matériaux avec une ponceuse vibrante ou à la main.

بكرات السنفرة من بوش لسنفرة مجموعة عريضة متنوعة من المواد باستخدام عدد السنفرة الحلزونية أو باليد

متوفرة بالأنواع Best for Paint و Best for Wood و Best for Metal و Best for Stone-waterproof.

متاحة «بكرات صغيرة» بطول 5 متر وبكرات عادية بطول 50 متر

يمكن تقطيعها بسهولة إلى الطول المرغوب

ملائمة لجميع عدد السنفرة الحلزونية التقليدية نظرا لأنها مجزأة عرضيا

Rouleaux d'abrasif en papier, Best for Paint

بكرات السنفرة الورقية. Best for Paint

best  Paint



- ▶ Pour le ponçage de peinture, de vernis et d'enduit
- ▶ Avec revêtement en stéarate de calcium réduisant le risque d'encrassement prématuré

مناسبة لسنفرة الدهانات والورنيش والملاط الخشن

مزودة بطبقة من إستيرات الكالسيوم للحد من تعرضها للانسداد بشكل مبكر



Attention : ne pas utiliser d'outil électrique pour le ponçage à l'eau.

ملاحظة: لا تستخدم أية عدد كهربائية للسنفرة الرطبة.

| Caractéristiques du produit | خصائص المنتج | Informations concernant la commande | معلومات الطلب | | | | |
|-----------------------------|--------------|-------------------------------------|---------------|-----|---|---|--------|
| 93 | 5 | 40 | 2 608 607 720 | P1f | 1 | 1 | 549318 |
| 93 | 5 | 60 | 2 608 607 721 | P1f | 1 | 1 | 549325 |
| 93 | 5 | 80 | 2 608 607 722 | P1f | 1 | 1 | 549332 |
| 93 | 5 | 120 | 2 608 607 723 | P1f | 1 | 1 | 549349 |
| 93 | 5 | 180 | 2 608 607 724 | P1f | 1 | 1 | 549356 |
| 93 | 5 | 240 | 2 608 607 725 | P1f | 1 | 1 | 549363 |

| | | | | | | | |
|-----|---|-----|---------------|-----|---|---|--------|
| 115 | 5 | 40 | 2 608 607 734 | P1f | 1 | 1 | 549455 |
| 115 | 5 | 60 | 2 608 607 735 | P1f | 1 | 1 | 549462 |
| 115 | 5 | 80 | 2 608 607 736 | P1f | 1 | 1 | 549479 |
| 115 | 5 | 120 | 2 608 607 737 | P1f | 1 | 1 | 549486 |
| 115 | 5 | 180 | 2 608 607 738 | P1f | 1 | 1 | 549493 |
| 115 | 5 | 240 | 2 608 607 739 | P1f | 1 | 1 | 549509 |



Rouleaux d'abrasifs en papier, Best for Paint

بكرات السنفرة الورقية، Best for Paint

| Largeur du rouleau (mm) عرض البكرة (مم) | Longueur du rouleau (m) طول البكرة (م) | Grain الحبيبات | Informations concernant la commande | معلومات الطلب |
|--|---|-------------------|-------------------------------------|---------------|
|--|---|-------------------|-------------------------------------|---------------|



| | | | | | | | |
|----|----|-----|---------------|-----|---|---|--------|
| 93 | 50 | 40 | 2 608 607 712 | P0f | 1 | 1 | 549233 |
| 93 | 50 | 60 | 2 608 607 713 | P0f | 1 | 1 | 549240 |
| 93 | 50 | 80 | 2 608 607 714 | P0f | 1 | 1 | 549257 |
| 93 | 50 | 100 | 2 608 607 715 | P0f | 1 | 1 | 549264 |
| 93 | 50 | 120 | 2 608 607 716 | P0f | 1 | 1 | 549271 |
| 93 | 50 | 180 | 2 608 607 717 | P0f | 1 | 1 | 549288 |
| 93 | 50 | 240 | 2 608 607 718 | P0f | 1 | 1 | 549295 |
| 93 | 50 | 320 | 2 608 607 719 | P0f | 1 | 1 | 549301 |

| | | | | | | | |
|-----|----|-----|---------------|-----|---|---|--------|
| 115 | 50 | 40 | 2 608 607 726 | P0f | 1 | 1 | 549370 |
| 115 | 50 | 60 | 2 608 607 727 | P0f | 1 | 1 | 549387 |
| 115 | 50 | 80 | 2 608 607 728 | P0f | 1 | 1 | 549394 |
| 115 | 50 | 100 | 2 608 607 729 | P0f | 1 | 1 | 549400 |
| 115 | 50 | 120 | 2 608 607 730 | P0f | 1 | 1 | 549417 |
| 115 | 50 | 180 | 2 608 607 731 | P0f | 1 | 1 | 549424 |
| 115 | 50 | 240 | 2 608 607 732 | P0f | 1 | 1 | 549431 |
| 115 | 50 | 320 | 2 608 607 733 | P0f | 1 | 1 | 549448 |

Rouleaux d'abrasif en papier, Best for Wood

بكرات السنفرة الورقية، Best for Wood

best  Wood

► Pour le ponçage de tous les types de bois, des panneaux d'aggloméré, des panneaux de construction et du métal



◀ مناسبة لسنفرة جميع أنواع الخشب والخشب الحبيبي وألواح الإنشاءات والمعادن



| | | | | | | | |
|----|---|-----|---------------|-----|---|---|--------|
| 93 | 5 | 40 | 2 608 607 706 | P1f | 1 | 1 | 549172 |
| 93 | 5 | 60 | 2 608 607 707 | P1f | 1 | 1 | 549189 |
| 93 | 5 | 80 | 2 608 607 708 | P1f | 1 | 1 | 549196 |
| 93 | 5 | 120 | 2 608 607 709 | P1f | 1 | 1 | 549202 |
| 93 | 5 | 180 | 2 608 607 710 | P1f | 1 | 1 | 549219 |
| 93 | 5 | 240 | 2 608 607 711 | P1f | 1 | 1 | 549226 |



| | | | | | | | |
|-----|---|-----|---------------|-----|---|---|--------|
| 115 | 5 | 40 | 2 608 607 700 | P1f | 1 | 1 | 549110 |
| 115 | 5 | 60 | 2 608 607 701 | P1f | 1 | 1 | 549127 |
| 115 | 5 | 80 | 2 608 607 702 | P1f | 1 | 1 | 549134 |
| 115 | 5 | 120 | 2 608 607 703 | P1f | 1 | 1 | 549141 |
| 115 | 5 | 180 | 2 608 607 704 | P1f | 1 | 1 | 549158 |
| 115 | 5 | 240 | 2 608 607 705 | P1f | 1 | 1 | 549165 |

| | | | | | | | |
|----|----|-----|---------------|-----|---|---|--------|
| 93 | 50 | 40 | 2 608 607 691 | P0f | 1 | 1 | 549028 |
| 93 | 50 | 60 | 2 608 607 692 | P0f | 1 | 1 | 549035 |
| 93 | 50 | 80 | 2 608 607 693 | P0f | 1 | 1 | 549042 |
| 93 | 50 | 100 | 2 608 607 694 | P0f | 1 | 1 | 549059 |
| 93 | 50 | 120 | 2 608 607 695 | P0f | 1 | 1 | 549066 |
| 93 | 50 | 180 | 2 608 607 696 | P0f | 1 | 1 | 549073 |
| 93 | 50 | 240 | 2 608 607 697 | P0f | 1 | 1 | 549080 |
| 93 | 50 | 320 | 2 608 607 698 | P0f | 1 | 1 | 549097 |
| 93 | 50 | 400 | 2 608 607 699 | P0f | 1 | 1 | 549103 |

Rouleaux d'abrasif en papier, Best for Wood

بكرات السفنرة الورقية، Best for Wood

| Largeur du rouleau (mm) عرض البكرة (مم) | Longueur du rouleau (m) طول البكرة (م) | Grain الحبيبات | Informations concernant la commande | معلومات الطلب |
|--|---|-------------------|-------------------------------------|---------------|
|--|---|-------------------|-------------------------------------|---------------|

| Caractéristiques du produit خصائص المنتج | Informations concernant la commande | معلومات الطلب |
|---|-------------------------------------|---------------|
| 115 50 40 | 2 608 607 682 Pof 1 1 | 548939 |
| 115 50 60 | 2 608 607 683 Pof 1 1 | 548946 |
| 115 50 80 | 2 608 607 684 Pof 1 1 | 548953 |
| 115 50 100 | 2 608 607 685 Pof 1 1 | 548960 |
| 115 50 120 | 2 608 607 686 Pof 1 1 | 548977 |
| 115 50 180 | 2 608 607 687 Pof 1 1 | 548984 |
| 115 50 240 | 2 608 607 688 Pof 1 1 | 548991 |
| 115 50 320 | 2 608 607 689 Pof 1 1 | 549004 |
| 115 50 400 | 2 608 607 690 Pof 1 1 | 549011 |



Rouleaux d'abrasif, Red Wood

بكرات السفنرة، Red Wood

red:Wood

► Pour le ponçage de tous les types de bois et de matériaux en bois



◀ مناسبة لسفنرة جميع أنواع الأخشاب والمواد الخشبية

| | | |
|----------|-----------------------|--------|
| 93 5 40 | 2 608 606 802 P1f 1 1 | 180672 |
| 93 5 60 | 2 608 606 803 P1f 1 1 | 180689 |
| 93 5 80 | 2 608 606 804 P1f 1 1 | 180696 |
| 93 5 120 | 2 608 606 805 P1f 1 1 | 180702 |
| 93 5 180 | 2 608 606 806 P1f 1 1 | 180719 |
| 93 5 240 | 2 608 606 807 P1f 1 1 | 180726 |



| | | |
|-----------|-----------------------|--------|
| 115 5 40 | 2 608 606 817 P1f 1 1 | 180825 |
| 115 5 60 | 2 608 606 818 P1f 1 1 | 180832 |
| 115 5 80 | 2 608 606 819 P1f 1 1 | 180849 |
| 115 5 120 | 2 608 606 820 P1f 1 1 | 180856 |
| 115 5 180 | 2 608 606 821 P1f 1 1 | 180863 |
| 115 5 240 | 2 608 606 822 P1f 1 1 | 180870 |

Rouleaux d'abrasif en toile, Best for Metal

بكرات السنفرة القماشية، Best for Metal

best **Metal** ► Pour le ponçage du métal (aluminium, fonte et acier, y compris tôle d'acier)



◀ مناسبة لسنفرة المعادن والألومنيوم والفولاذ والحديد الزهر والألواح الفولاذية



| Caractéristiques du produit | خصائص المنتج | Grain | الحبيبات | Informations concernant la commande | معلومات الطلب |
|-----------------------------|--------------|-------|---------------|-------------------------------------|---------------|
| 50 | 5 | 40 | 2 608 607 748 | P1f | 1 1 549592 |
| 50 | 5 | 60 | 2 608 607 749 | P1f | 1 1 549608 |
| 50 | 5 | 80 | 2 608 607 750 | P1f | 1 1 549615 |
| 50 | 5 | 120 | 2 608 607 751 | P1f | 1 1 549622 |
| 50 | 5 | 180 | 2 608 607 752 | P1f | 1 1 549639 |
| 50 | 5 | 240 | 2 608 607 753 | P1f | 1 1 549646 |
| 50 | 5 | 320 | 2 608 607 754 | P1f | 1 1 549653 |

| | | | | | |
|----|----|-----|---------------|-----|------------|
| 38 | 25 | 40 | 2 608 607 755 | P0f | 1 1 549660 |
| 38 | 25 | 60 | 2 608 607 756 | P0f | 1 1 549677 |
| 38 | 25 | 80 | 2 608 607 757 | P0f | 1 1 549684 |
| 38 | 25 | 100 | 2 608 607 758 | P0f | 1 1 549691 |
| 38 | 25 | 120 | 2 608 607 759 | P0f | 1 1 549707 |
| 38 | 25 | 180 | 2 608 607 760 | P0f | 1 1 549714 |
| 38 | 25 | 240 | 2 608 607 761 | P0f | 1 1 549721 |
| 38 | 25 | 320 | 2 608 607 762 | P0f | 1 1 549738 |



| | | | | | |
|----|----|-----|---------------|-----|------------|
| 50 | 50 | 40 | 2 608 607 740 | P0f | 1 1 549516 |
| 50 | 50 | 60 | 2 608 607 741 | P0f | 1 1 549523 |
| 50 | 50 | 80 | 2 608 607 742 | P0f | 1 1 549530 |
| 50 | 50 | 100 | 2 608 607 743 | P0f | 1 1 549547 |
| 50 | 50 | 120 | 2 608 607 744 | P0f | 1 1 549554 |
| 50 | 50 | 180 | 2 608 607 745 | P0f | 1 1 549561 |
| 50 | 50 | 240 | 2 608 607 746 | P0f | 1 1 549578 |
| 50 | 50 | 320 | 2 608 607 747 | P0f | 1 1 549585 |

Rouleaux d'abrasif, Blue Metal

بكرات السنفرة، Blue Metal

blue: Metal ► Pour le ponçage du métal, y compris de la fonte



◀ مناسبة لسنفرة المعادن والحديد الزهر



| | | | | | |
|----|---|-----|---------------|-----|------------|
| 50 | 5 | 40 | 2 608 606 832 | P1f | 1 1 180979 |
| 50 | 5 | 60 | 2 608 606 833 | P1f | 1 1 180986 |
| 50 | 5 | 80 | 2 608 606 834 | P1f | 1 1 180993 |
| 50 | 5 | 120 | 2 608 606 835 | P1f | 1 1 181006 |
| 50 | 5 | 180 | 2 608 606 836 | P1f | 1 1 181013 |
| 50 | 5 | 240 | 2 608 606 837 | P1f | 1 1 181020 |

بكرات السنفرة الورقية – Best for Stone .waterproof | Rouleaux d'abrasif en papier résistant à l'eau, Best for Stone

best Stone



- Pour le ponçage de matériaux extrêmement durs comme la pierre, le verre, le plexiglas, le marbre, la peinture automobile ou le vernis-émail
- Possibilité de ponçage humide (sans outil électroportatif !)
- ◀ مناسبة لسنفرة المواد شديدة الصلابة مثل الأحجار أو الزجاج أو البرسبكس أو الرخام أو طلاء السيارة أو الطلاء المجفف بالإحماء
- ◀ مناسبة كذلك للسنفرة الرطبة (بدون عدة كهربائية).



Attention : ne pas utiliser d'outil électrique pour le ponçage à l'eau.

ملاحظة: لا تستخدم أية عدد كهربائية للسنفرة الرطبة.

| Caractéristiques du produit | خصائص المنتج | Informations concernant la commande | معلومات الطلب |
|-----------------------------|--------------|-------------------------------------|---------------|
| 93 | 50 | 80 | 2 608 607 763 |
| 93 | 50 | 100 | 2 608 607 764 |
| 93 | 50 | 120 | 2 608 607 765 |
| 93 | 50 | 180 | 2 608 607 766 |
| 93 | 50 | 240 | 2 608 607 767 |
| 93 | 50 | 320 | 2 608 607 768 |
| 93 | 50 | 400 | 2 608 607 769 |
| 93 | 50 | 600 | 2 608 607 770 |
| 93 | 50 | 1200 | 2 608 607 771 |

| | | | |
|-----|----|------|---------------|
| 115 | 50 | 80 | 2 608 607 777 |
| 115 | 50 | 100 | 2 608 607 778 |
| 115 | 50 | 120 | 2 608 607 779 |
| 115 | 50 | 180 | 2 608 607 780 |
| 115 | 50 | 240 | 2 608 607 781 |
| 115 | 50 | 320 | 2 608 607 782 |
| 115 | 50 | 400 | 2 608 607 783 |
| 115 | 50 | 600 | 2 608 607 784 |
| 115 | 50 | 1200 | 2 608 607 785 |



Disques abrasifs sur fibres السنفرة الليفية

pour meuleuses angulaires للمجالخ الزاوية

Les nouveaux disques abrasifs sur fibres Best for Inox

Best for Inox أقراص السنفرة الليفية الجديدة

Pas d'échauffement grâce au revêtement spécial :

best for **Inox**

- ▶ Enlèvement de matière 4 fois plus important que les disques sur fibres conventionnels au corindon.
- ▶ Très longue durée de vie.
- ▶ Performances exceptionnelles pour le prix.
- ▶ Presque pas d'altération de la couleur de la surface.
- ▶ Très faibles projections d'étincelles.

سنفرة متجانسة منقطعة النظير بفضل طبقة التغطية الخاصة:

- ▶ معدل إزالة خامات عال بمقدار يصل إلى أربعة أضعاف مقارنة بالأقراص الليفية التقليدية بأكسيد الألومنيوم.
- ▶ عمرا افتراضي طويل للغاية.
- ▶ أفضل نسبة للسعر/الأداء.
- ▶ لا تحدث تقريبا أية تشوهات لونية في السطح.
- ▶ تقليل الشرر المتطاير بمعدل مذهل.



Disques abrasifs sur fibres, Best for Inox - EN 13743 EN 13743 المواصفة - Best for Inox، السنفرة الليفية.

best for **Inox**

- ▶ Particulièrement indiqués pour le travail de l'acier inoxydable (Inox).
- ▶ Arasage de cordons de soudure, nettoyage de surfaces, ébavurage et chanfreinage, travaux de surfacage généraux.
- ▶ Disques abrasifs sur fibres au zircon/corindon semi-raffiné, liant en résine entièrement synthétique, fibres vulcanisées de 0,65 ou 0,80 mm et revêtement à additifs très actifs.
- ▶ Enlèvement de matière très important et durée de vie très longue.
- ▶ Pas d'échauffement, presque pas d'altération de la couleur de la surface, très faibles projections d'étincelles.
- ▶ Disques abrasifs à fixer sur un plateau en caoutchouc.

- ▶ مناسبة بشكل خاص لإجراء أعمال على الاستانلس ستيل (الإينوكس).
- ▶ تجليخ الوصلات الملحومة وتجليخ الأسطح وإزالة الرايش وشطف الحواف وأعمال التسوية العامة.
- ▶ قرص سنفرة ليفي بأكسيد الزركونيوم/أكسيد الألومنيوم شبه المتكصف، مترابط براتنج تخليقي بالكامل، 0.65 أو 0.80 مم فيبر مطبوخ وطبقة تغطية من مادة مضافة عالية الفعالية.
- ▶ معدل إزالة خامات عال للغاية وعمرا افتراضي طويل للغاية.
- ▶ سنفرة متجانسة بدون أية تشوهات لونية تقريبا في قطع الشغل، وتقليل الشرر المتطاير بمعدل مذهل.
- ▶ أقراص سنفرة تُثبت على بطانة سفلية مطاطية.



| Caractéristiques du produit | | خصائص المنتج | | Informations concernant la commande | | | معلومات الطلب | | | | | | | | | | | |
|-------------------------------------|--------------|----------------------------|----------------|-------------------------------------|----------|-----------------------|-------------------------|-----------|-----------|------------------|-------------|-------------------------------------|-----------------|------------------------|-------------------|----------|--------|--|
| Diamètre du disque (mm) | قطر القرص مم | Diamètre de l'alésage (mm) | قطر التجويف مم | Grain | الحبيبات | Régime maxi. (tr/min) | السرعة القصوى لفة/دقيقة | Référence | رقم الجزء | Type d'emballage | نوع التعبئة | MPP: nombre de pièces par emballage | كمية عبوة البيع | UC : unité de commande | كمية عبوة التوريد | Code EAN | يا كود | |
| Régime optimal : 5 000-7 500 tr/min | | | | سرعة مثلى تبلغ 5000-7500 لفة/دقيقة | | | | | | | | | | | | | | |
| 125 | 22,23 | 60 | 12250 | 2 608 607 641 | Pof | 25 | 1 | 528818 | | | | | | | | | | |
| 125 | 22,23 | 80 | 12250 | 2 608 607 642 | Pof | 25 | 1 | 528825 | | | | | | | | | | |
| 125 | 22,23 | 120 | 12250 | 2 608 607 643 | Pof | 25 | 1 | 528832 | | | | | | | | | | |

أقراص السنفرة الليفية، Best for Metal - المواصفة EN 13743 | Disques abrasifs sur fibres, Best for Metal - EN 13743

best **Metal**

Long Life



- Pour le ponçage fin et grossier, le décapage, l'ébavurage et l'élimination de la rouille, pour la fonte et l'acier (y compris l'acier inoxydable et la tôle).
- Particulièrement indiqués pour le secteur automobile.
- Disques abrasifs sur fibres au zircon/corindon semi-raffiné, liant en résine entièrement synthétique, fibres vulcanisées de 0,80 ou 0,84 mm.
- Enlèvement de matière très important et durée de vie très longue.
- Disques abrasifs à fixer sur un plateau en caoutchouc.

◀ مناسبة للسنفرة الناعمة والخشنة وإزالة الخامات وإزالة الرايش وإزالة الصدأ بالاستانلس ستيل والفولاذ والحديد الزهر والألواح الفولاذية.

◀ مناسبة بشكل خاص للاستخدام في صناعة السيارات.

◀ قرص سنفرة ليفي بأكسيد الزركونيوم/أكسيد الألومنيوم شبه المتكصف، مترابط براتنج تخليقي بالكامل، 0.80 أو 0.84 مم فيبر مطبوخ.

◀ أعلى معدل إزالة خامات وأطول عمرا افتراضي.

◀ أقراص سنفرة تُثبت على بطانة سفلية مطاطية.



| Caractéristiques du produit | خصائص المنتج | Informations concernant la commande | | | | | | معلومات الطلب |
|---|--|-------------------------------------|--|------------------------|---------------------------------|--|---|--|
| Diamètre du disque (mm) قطر القرص مم | Diamètre de l'alésage (mm) قطر التجويف مم | Grain الحبيبات | Régime maxi. (tr/min) السرعة القصوى لفة/دقيقة | Référence رقم الجزء | Type d'emballage نوع التعبئة | MPPF : nombre de pièces par emballage كمية عبوة البيع | UC : unité de commande كمية عبوة التوزيع | Code EAN 3165140... يا كود 3165140... |
| 115 | 22,23 | 24 | 13300 | 2 608 608 088 | Pof | 25 | 1 | 553209 |
| 115 | 22,23 | 36 | 13300 | 2 608 608 089 | Pof | 25 | 1 | 553216 |
| 115 | 22,23 | 60 | 13300 | 2 608 608 090 | Pof | 25 | 1 | 553223 |
| 115 | 22,23 | 80 | 13300 | 2 608 608 091 | Pof | 25 | 1 | 553230 |
| 115 | 22,23 | 100 | 13300 | 2 608 608 092 | Pof | 25 | 1 | 553247 |
| 115 | 22,23 | 120 | 13300 | 2 608 608 093 | Pof | 25 | 1 | 553254 |
| 125 | 22,23 | 24 | 12250 | 2 608 608 094 | Pof | 25 | 1 | 553261 |
| 125 | 22,23 | 36 | 12250 | 2 608 608 095 | Pof | 25 | 1 | 553278 |
| 125 | 22,23 | 60 | 12250 | 2 608 608 096 | Pof | 25 | 1 | 553285 |
| 125 | 22,23 | 80 | 12250 | 2 608 608 097 | Pof | 25 | 1 | 553292 |
| 125 | 22,23 | 100 | 12250 | 2 608 608 098 | Pof | 25 | 1 | 553308 |
| 125 | 22,23 | 120 | 12250 | 2 608 608 099 | Pof | 25 | 1 | 553315 |
| 180 | 22,23 | 24 | 8500 | 2 608 608 100 | Pof | 25 | 1 | 553322 |
| 180 | 22,23 | 36 | 8500 | 2 608 608 101 | Pof | 25 | 1 | 553339 |
| 180 | 22,23 | 60 | 8500 | 2 608 608 102 | Pof | 25 | 1 | 553346 |
| 180 | 22,23 | 80 | 8500 | 2 608 608 103 | Pof | 25 | 1 | 553353 |
| 180 | 22,23 | 100 | 8500 | 2 608 608 104 | Pof | 25 | 1 | 553360 |
| 180 | 22,23 | 120 | 8500 | 2 608 608 105 | Pof | 25 | 1 | 553377 |

Disques abrasifs sur fibres, Professional for Metal - EN 13743

أقراص السنفرة الليفية، Professional for Metal – المواصفة EN 13743

professional  Metal

- Pour le ponçage fin et grossier, le décapage, l'ébavurage et l'élimination de la rouille ; pour divers matériaux : bois, peinture, métal, pierre.
- Disques abrasifs sur fibres au corindon semi-raffiné, liant en résine entièrement synthétique, fibres vulcanisées de 0,65 ou 0,80 mm.
- Disques abrasifs à fixer sur un plateau en caoutchouc.

- ◀ مناسبة للسنفرة الناعمة والخشنة وإزالة الخامات وإزالة الرايش وإزالة الصدأ. لمختلف المواد مثل الخشب والدهانات والمعدن والأحجار.
- ◀ قرص سنفرة ليفي بأكسيد الألومنيوم شبه المتكصف، مترابط براتنج تخليقي بالكامل، 0.65 أو 0.80 مم فيبر مطبوخ.
- ◀ أقراص سنفرة تُثبت على بطانة سفلية مطاطية.

| Diamètre du disque (mm) قطر القرص (مم) | | Diamètre de l'alésage (mm) قطر التجويف (مم) | | Grain الحبيبات | | Régime maxi. (tr/min) السرعة القصوى لثقة بديقة | | Référence رقم الجزء | | Type d'emballage نوع التغليف | | IPPE : nombre de pièces par emballage كمية عبوة البيع | | UC : unité de commande كمية عبوة التوريد | | Code EAN 3165140... | |
|---|-------|--|-------|-------------------------------------|-----|---|---|------------------------|--|---------------------------------|--|--|--|---|--|------------------------|--|
| Caractéristiques du produit خصائص المنتج | | | | Informations concernant la commande | | | | معلومات الطلب | | | | | | | | | |
| 115 | 22,23 | 24 | 13300 | 2 608 608 118 | P0f | 25 | 1 | 553506 | | | | | | | | | |
| 115 | 22,23 | 36 | 13300 | 2 608 608 119 | P0f | 25 | 1 | 553513 | | | | | | | | | |
| 115 | 22,23 | 60 | 13300 | 2 608 608 120 | P0f | 25 | 1 | 553520 | | | | | | | | | |
| 115 | 22,23 | 80 | 13300 | 2 608 608 121 | P0f | 25 | 1 | 553537 | | | | | | | | | |
| 115 | 22,23 | 100 | 13300 | 2 608 608 122 | P0f | 25 | 1 | 553544 | | | | | | | | | |
| 115 | 22,23 | 120 | 13300 | 2 608 608 123 | P0f | 25 | 1 | 553551 | | | | | | | | | |
| 125 | 22,23 | 24 | 12250 | 2 608 608 124 | P0f | 25 | 1 | 553568 | | | | | | | | | |
| 125 | 22,23 | 36 | 12250 | 2 608 608 125 | P0f | 25 | 1 | 553575 | | | | | | | | | |
| 125 | 22,23 | 60 | 12250 | 2 608 608 126 | P0f | 25 | 1 | 553582 | | | | | | | | | |
| 125 | 22,23 | 80 | 12250 | 2 608 608 127 | P0f | 25 | 1 | 553599 | | | | | | | | | |
| 125 | 22,23 | 100 | 12250 | 2 608 608 128 | P0f | 25 | 1 | 553605 | | | | | | | | | |
| 125 | 22,23 | 120 | 12250 | 2 608 608 129 | P0f | 25 | 1 | 553612 | | | | | | | | | |
| 180 | 22,23 | 24 | 8500 | 2 608 608 130 | P0f | 25 | 1 | 553629 | | | | | | | | | |
| 180 | 22,23 | 36 | 8500 | 2 608 608 131 | P0f | 25 | 1 | 553636 | | | | | | | | | |
| 180 | 22,23 | 60 | 8500 | 2 608 608 132 | P0f | 25 | 1 | 553643 | | | | | | | | | |
| 180 | 22,23 | 80 | 8500 | 2 608 608 133 | P0f | 25 | 1 | 553650 | | | | | | | | | |
| 180 | 22,23 | 100 | 8500 | 2 608 608 134 | P0f | 25 | 1 | 553667 | | | | | | | | | |
| 180 | 22,23 | 120 | 8500 | 2 608 608 135 | P0f | 25 | 1 | 553674 | | | | | | | | | |

Plateaux à lamelles

pour meuleuses angulaires

أقراص التجليخ

للمجالخ الزاوية

Les nouveaux plateaux à lamelles Best for Inox

أقراص التجليخ الجديدة Best for Inox

Pas d'échauffement grâce au revêtement spécial.

best  **Inox**

Les avantages des plateaux à lamelles Best for Inox :

- ▶ Enlèvement de matière extrêmement important.
- ▶ Très longue durée de vie.
- ▶ Presque pas d'altération de la couleur de la surface.
- ▶ Très faibles projections d'étincelles.

سنفرة متجانسة منقطة النظير بفضل طبقة التغطية الخاصة.

مزايا قرص التجليخ Best for Inox:

- ◀ معدل إزالة خامات عال للغاية.
- ◀ عمرا افتراضي طويل للغاية.
- ◀ لا يحدث تقريبا أي تشوه لوني في السطح.
- ◀ تقليل الشرر المتطاير بمعدل مذهل.



Pouvoir abrasif des plateaux à lamelles

أداء أقراص التجليخ

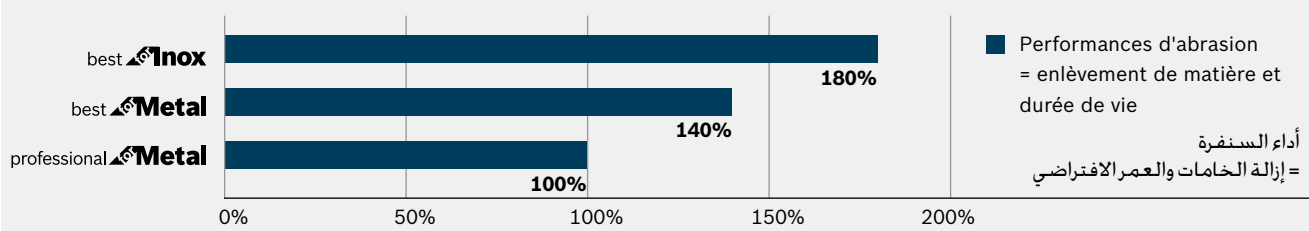

Pour les plateaux à lamelles pour lesquels le nombre de pièces par emballage = 1, le prix correspond au prix unitaire.
L'unité de commande est de 10 plateaux.

بالنسبة لأقراص التجليخ كمية عبوات البيع = 1، والسعر يشير إلى قرص مفرد.
الحد الأدنى لكمية الطلب على كل حال هو 10 أقراص.

Plateaux à lamelles Best for Inox, version coudée - EN 13743

أقراص التجليخ Best for Inox، النوع المائل - المواصفة EN 13743

best **Inox**

- ▶ Particulièrement indiqués pour le travail de l'acier inoxydable (Inox).
- ▶ Performants grâce au zircon très abrasif. Liant en résine entièrement synthétique, tissu X robuste et revêtement à additifs très actifs.
- ▶ Enlèvement de matière très important et durée de vie très longue.
- ▶ Plateau à lamelles sur support en fibre de verre.
- ▶ Version coudée - pour le travail sur les surfaces et les cordons de soudure à un angle de 5 à 15°.

- ◀ مناسبة بشكل خاص لإجراء أعمال على الاستانلس ستيل (الإنوكس).
- ◀ قوية بفضل أكسيد الزركونيوم فائق الأداء. مترابطة براتنج تخليقي بالكامل. قماش متين X وطبقة تغطية من مادة مضافة عالية الفعالية.
- ◀ معدل إزالة خامات عال للغاية وعمرافتراضي طويل للغاية.
- ◀ قرص التجليخ على لوح حامل مصنوع من الفيبيرجلاس.
- ◀ النوع المائل - لسنفرة الأسطح وإجراء أعمال على الوصلات الملحومة بزاوية عمل تتراوح بين 5-15°.

| Diamètre du disque (mm) قطر القرص (مم) | | Diamètre de l'alésage (mm) قطر التجويف (مم) | | Grain الحبيبات | Régime maxi. (tr/min) السرعة القصوى/لفة/دقيقة | Référence رقم الجزء | Type d'emballage نوع التغليف | MPPE : nombre de pièces par emballage كمية عبوة البيع | UC : unité de commande كمية عبوة التوريد | Code EAN 3165140... يا تجويد 3165140... |
|---|-------|--|-------|-------------------|--|------------------------|---------------------------------|--|---|--|
| Caractéristiques du produit خصائص المنتج | | | | | Informations concernant la commande | | | معلومات الطلب | | |
| Régime optimal : 5 000-7 500 tr/min | | | | | | | | | | |
| سرعة مثلى تبلغ 5000-7500 لفة/دقيقة | | | | | | | | | | |
| 125 | 22,23 | 40 | 12250 | 2 608 607 638 | U0 | 1 | 10 | 528788 | | |
| 125 | 22,23 | 60 | 12250 | 2 608 607 639 | U0 | 1 | 10 | 528795 | | |
| 125 | 22,23 | 80 | 12250 | 2 608 607 640 | U0 | 1 | 10 | 528801 | | |

Plateaux à lamelles Best for Metal, version droite - EN 13743

أقراص التجليخ Best for Metal، النوع المستقيم - المواصفة EN 13743

best **Metal**

- ▶ Particulièrement indiqués pour le travail de la fonte et de l'acier, y compris de l'acier inoxydable et de la tôle d'acier.
- ▶ Performants grâce au zircon. Liant en résine entièrement synthétique, tissu X robuste.
- ▶ Longue durée de vie, enlèvement de matière constant et important
- ▶ Plateau à lamelles sur support en fibre de verre.
- ▶ Version droite - pour le travail sur les surfaces et les cordons de soudure à un angle de 5 à 15°.

- ◀ مناسبة بشكل خاص لإجراء أعمال على الاستانلس ستيل والفولاذ والحديد الزهر والألواح الفولاذية.
- ◀ قوية بفضل أكسيد الألومنيوم الزركونيوم. مترابطة براتنج تخليقي بالكامل. قماش متين X.
- ◀ معدل إزالة خامات عال بدرجة ثابتة وعمرافتراضي طويل.
- ◀ قرص التجليخ على لوح حامل مصنوع من الفيبيرجلاس.
- ◀ النوع المستقيم - لسنفرة الأسطح وإجراء أعمال على الوصلات الملحومة بزاوية عمل تتراوح بين 5-15°.

| | | | | | | | | | | |
|-----|-------|-----|-------|---------------|-----|---|----|--------|--|--|
| 115 | 22,23 | 40 | 13300 | 2 608 607 322 | Pof | 1 | 10 | 270236 | | |
| 115 | 22,23 | 60 | 13300 | 2 608 607 323 | Pof | 1 | 10 | 270243 | | |
| 115 | 22,23 | 80 | 13300 | 2 608 607 324 | Pof | 1 | 10 | 270250 | | |
| 115 | 22,23 | 120 | 13300 | 2 608 607 325 | Pof | 1 | 10 | 270267 | | |
| 125 | 22,23 | 40 | 12250 | 2 608 607 326 | Pof | 1 | 10 | 270274 | | |
| 125 | 22,23 | 60 | 12250 | 2 608 607 327 | Pof | 1 | 10 | 270281 | | |
| 125 | 22,23 | 80 | 12250 | 2 608 607 328 | Pof | 1 | 10 | 270670 | | |
| 125 | 22,23 | 120 | 12250 | 2 608 607 329 | Pof | 1 | 10 | 270687 | | |

Plateaux à lamelles Best for Metal, version coudée - EN 13743

أقراص التجليخ Best for Metal، النوع المائل - المواصفة EN 13743

best Metal



- ▶ Particulièrement indiqués pour le travail de la fonte et de l'acier, y compris de l'acier inoxydable et de la tôle d'acier.
 - ▶ Performants grâce au zircon/corindon semi-raffiné. Liant en résine entièrement synthétique, tissu X robuste.
 - ▶ Longue durée de vie, enlèvement de matière constant et important
 - ▶ Plateau à lamelles sur support en fibre de verre.
 - ▶ Version coudée - pour le travail sur les chants, les cordons de soudure et les surfaces à un angle de 15 à 25°.
- ◀ مناسبة بشكل خاص لإجراء أعمال على الاستانلس ستيل والفولاذ والحديد الزهر والألواح الفولاذية.
- ◀ قوية بفضل أكسيد الزركونيوم/أكسيد الألومنيوم شبه المتكصف. مترابطة براتنج تخليقي بالكامل. قماش متين X.
- ◀ معدل إزالة خامات عال بدرجة ثابتة وعمر افتراضي طويل.
- ◀ قرص التجليخ على لوح حامل مصنوع من الفيبيرجلاس.
- ◀ النوع المائل - لإجراء أعمال على الحواف/الوصلات الملحومة وسنفرة الأسطح بزوايا عمل تتراوح بين 15-25°.

| Caractéristiques du produit | خصائص المنتج | Informations concernant la commande | | | | معلومات الطلب | | |
|---|--|-------------------------------------|---|------------------------|---------------------------------|---|---|--|
| Diamètre du disque (mm) قطر القرص (مم) | Diamètre de l'alésage (mm) قطر التجويف (مم) | الحبيبات | السرعة القصوى (tr/min) السرعة القصوى لفة/دقيقة | Référence رقم الجزء | Type d'emballage نوع التغليف | MPF : nombre de pièces par emballage كمية عبوة البيع | UC : unité de commande كمية عبوة التوريد | Code EAN 3165140... يا تجويد 3165140... |
| 115 | 22,23 | 40 | 13300 | 2 608 605 450 | Pof | 1 | 10 | 162708 |
| 115 | 22,23 | 60 | 13300 | 2 608 605 451 | Pof | 1 | 10 | 162715 |
| 115 | 22,23 | 80 | 13300 | 2 608 605 452 | Pof | 1 | 10 | 162722 |
| 115 | 22,23 | 120 | 13300 | 2 608 607 319 | Pof | 1 | 10 | 270205 |
| 125 | 22,23 | 40 | 12250 | 2 608 606 922 | Pof | 1 | 10 | 185219 |
| 125 | 22,23 | 60 | 12250 | 2 608 606 923 | Pof | 1 | 10 | 185226 |
| 125 | 22,23 | 80 | 12250 | 2 608 606 924 | Pof | 1 | 10 | 185233 |
| 125 | 22,23 | 120 | 12250 | 2 608 607 320 | Pof | 1 | 10 | 270212 |



Plateaux à lamelles Best for Metal, version droite - EN 13743

أقراص التجليخ Best for Metal، النوع المستقيم - المواصفة EN 13743

best Metal



- ▶ Particulièrement indiqués pour le travail de la fonte et de l'acier, y compris de l'acier inoxydable et de la tôle d'acier.
 - ▶ Performants grâce au zircon/corindon semi-raffiné. Liant en résine entièrement synthétique, tissu X robuste et additifs très actifs.
 - ▶ Longue durée de vie, enlèvement de matière constant et important
 - ▶ Plateau à lamelles sur support en plastique.
 - ▶ Version droite - pour le travail sur les surfaces et les cordons de soudure à un angle de 5 à 15°.
- ◀ مناسبة بشكل خاص لإجراء أعمال على الاستانلس ستيل والفولاذ والحديد الزهر والألواح الفولاذية.
- ◀ قوية بفضل أكسيد الزركونيوم/أكسيد الألومنيوم شبه المتكصف. مترابطة براتنج تخليقي بالكامل. قماش متين X ومادة مضافة عالية الفعالية
- ◀ معدل إزالة خامات عال بدرجة ثابتة وعمر افتراضي طويل.
- ◀ قرص التجليخ على لوح حامل مصنوع من البلاستيك.
- ◀ النوع المستقيم - لسنفرة الأسطح وإجراء أعمال على الوصلات الملحومة بزوايا عمل تتراوح بين 5-15°.

| | | | | | | | | |
|-----|-------|-----|-------|---------------|-----|---|----|--------|
| 115 | 22,23 | 40 | 13300 | 2 608 607 334 | Pof | 1 | 10 | 270731 |
| 115 | 22,23 | 60 | 13300 | 2 608 607 335 | Pof | 1 | 10 | 270748 |
| 115 | 22,23 | 80 | 13300 | 2 608 607 336 | Pof | 1 | 10 | 270755 |
| 115 | 22,23 | 120 | 13300 | 2 608 607 337 | Pof | 1 | 10 | 270991 |

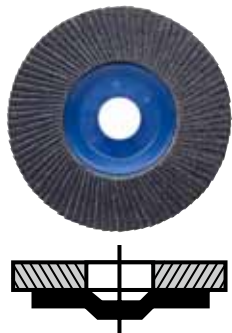

Plateaux à lamelles Professional for Metal, version droite - EN 13743

أقراص التجليخ Professional for Metal، النوع المستقيم - المواصفة EN 13743

best 

| Caractéristiques du produit | خصائص المنتج | Informations concernant la commande | معلومات الطلب |
|-----------------------------|------------------|---------------------------------------|---------------------|
| Diamètre du disque (mm) | قطر القرص (مم) | Régime maxi. (tr/min) | السرعة القصوى/دقيقة |
| Diamètre de l'alésage (mm) | قطر التجويف (مم) | Grain | الحبيبات |
| | | Référence | رقم الجزء |
| | | Type d'emballage | نوع التغليف |
| | | NPPE - nombre de pièces par emballage | كمية عبوة البيع |
| | | UC - unité de commande | كمية عبوة التوريد |
| | | Code EAN | 3165140... |
| | | | يا تجويد 3165140... |

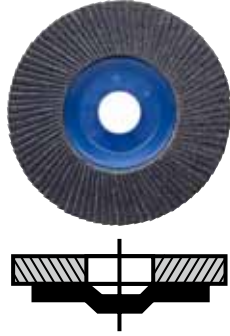

| | | | | | | | | |
|-----|-------|-----|-------|---------------|-----|---|----|--------|
| 125 | 22,23 | 40 | 12250 | 2 608 607 338 | Pof | 1 | 10 | 270762 |
| 125 | 22,23 | 60 | 12250 | 2 608 607 339 | Pof | 1 | 10 | 270779 |
| 125 | 22,23 | 80 | 12250 | 2 608 607 340 | Pof | 1 | 10 | 270786 |
| 125 | 22,23 | 120 | 12250 | 2 608 607 341 | Pof | 1 | 10 | 270793 |
| 180 | 22,23 | 40 | 8500 | 2 608 607 342 | Pof | 1 | 10 | 270809 |
| 180 | 22,23 | 60 | 8500 | 2 608 607 343 | Pof | 1 | 10 | 270816 |
| 180 | 22,23 | 80 | 8500 | 2 608 607 344 | Pof | 1 | 10 | 270823 |
| 180 | 22,23 | 120 | 8500 | 2 608 607 345 | Pof | 1 | 10 | 270830 |

Plateaux à lamelles Professional for Metal, version droite - EN 13743

أقراص التجليخ Professional for Metal، النوع المستقيم - المواصفة EN 13743

professional 

- ▶ Particulièrement indiqués pour le travail du métal.
- ▶ Performants grâce au zircon/corindon semi-raffiné. Liant en résine entièrement synthétique, tissu X robuste.
- ▶ L'alternative avantageuse comme solution idéale aux problèmes.
- ▶ Plateau à lamelles sur support en fibre de verre.
- ▶ Version droite - pour le travail sur les surfaces et les cordons de soudure à un angle de 5 à 15°.

- ◀ مناسبة بشكل خاص لإجراء أعمال على المعادن.
- ◀ قوية بفضل أكسيد الزركونيوم/أكسيد الألومنيوم شبه المتقصف. مترابطة براتنج تخليقي بالكامل، قماش متين X.
- ◀ بديل منخفض التكلفة كحل مثالي.
- ◀ قرص التجليخ على لوح حامل مصنوع من الفايبرجلاس.
- ◀ النوع المستقيم - لسنفرة الأسطح وإجراء أعمال على الوصلات الملحومة بزوايا عمل تتراوح بين 5-15°.

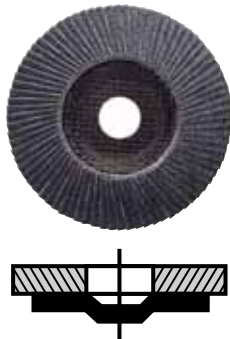

| | | | | | | | | |
|-----|-------|-----|-------|---------------|-----|---|----|--------|
| 115 | 22,23 | 40 | 13300 | 2 608 607 349 | Pof | 1 | 10 | 270878 |
| 115 | 22,23 | 60 | 13300 | 2 608 607 350 | Pof | 1 | 10 | 270885 |
| 115 | 22,23 | 80 | 13300 | 2 608 607 351 | Pof | 1 | 10 | 270892 |
| 115 | 22,23 | 120 | 13300 | 2 608 607 352 | Pof | 1 | 10 | 270908 |
| 125 | 22,23 | 40 | 12250 | 2 608 607 353 | Pof | 1 | 10 | 270915 |
| 125 | 22,23 | 60 | 12250 | 2 608 607 354 | Pof | 1 | 10 | 270922 |
| 125 | 22,23 | 80 | 12250 | 2 608 607 355 | Pof | 1 | 10 | 270939 |
| 125 | 22,23 | 120 | 12250 | 2 608 607 356 | Pof | 1 | 10 | 270953 |

Plateaux à lamelles Professional for Metal, version coudée - EN 13743

أقراص التجليخ Professional for Metal، النوع المائل - المواصفة EN 13743

professional **Metal**

- ▶ Particulièrement indiqués pour le travail du métal.
- ▶ Performants grâce au zircon/corindon semi-raffiné. Liant en résine entièrement synthétique, tissu X robuste.
- ▶ L'alternative avantageuse comme solution idéale aux problèmes.
- ▶ Plateau à lamelles sur support en fibre de verre.
- ▶ Version coudée - pour le travail sur les chants, les cordons de soudure et les surfaces à un angle de 15 à 25°.

◀ مناسبة بشكل خاص لإجراء أعمال على المعادن.

◀ قوية بفضل أكسيد الزركونيوم/أكسيد الألومنيوم شبه المتقصف. مترابطة براتنج تخليقي بالكامل. قماش متين X.

◀ بديل منخفض التكلفة كحل مثالي.

◀ قرص التجليخ على لوح حامل مصنوع من الفايبرجلاس.

◀ النوع المائل - لإجراء أعمال على الحواف/الوصلات الملحومة وسنفرة الأسطح بزاوية عمل تتراوح بين 15-25°.



| Caractéristiques du produit | خصائص المنتج | Informations concernant la commande | | | | معلومات الطلب | | |
|---|--|-------------------------------------|--|------------------------|---------------------------------|--|---|--|
| Diamètre du disque (mm) قطر القرص مم | Diamètre de l'alésage (mm) قطر التجويف مم | Grain الحبيبات | Régime maxi. (tr/min) السرعة القصوى لفة/دقيقة | Référence رقم الجزء | Type d'emballage نوع التغليف | MPP: nombre de pièces par emballage كمية عبوة البيع | UC : unité de commande كمية عبوة التوريد | Code EAN 3165140... يا إيوان 3165140... |
| 115 | 22,23 | 40 | 13300 | 2 608 606 752 | Pof | 1 | 10 | 180177 |
| 115 | 22,23 | 60 | 13300 | 2 608 606 753 | Pof | 1 | 10 | 180184 |
| 115 | 22,23 | 80 | 13300 | 2 608 606 754 | Pof | 1 | 10 | 180191 |
| 115 | 22,23 | 120 | 13300 | 2 608 607 346 | Pof | 1 | 10 | 270847 |
| 125 | 22,23 | 40 | 12250 | 2 608 606 716 | Pof | 1 | 10 | 179812 |
| 125 | 22,23 | 60 | 12250 | 2 608 606 717 | Pof | 1 | 10 | 179829 |
| 125 | 22,23 | 80 | 12250 | 2 608 606 718 | Pof | 1 | 10 | 179836 |
| 125 | 22,23 | 120 | 12250 | 2 608 607 347 | Pof | 1 | 10 | 270854 |

Plateaux à lamelles Professional for Metal, version droite - EN 13743

أقراص التجليخ Professional for Metal، النوع المستقيم - المواصفة EN 13743

professional **Metal**

- ▶ Particulièrement indiqués pour le travail du métal.
- ▶ Performants grâce au zircon/corindon semi-raffiné. Liant en résine entièrement synthétique, tissu X robuste.
- ▶ L'alternative avantageuse comme solution idéale aux problèmes.
- ▶ Plateau à lamelles sur support en plastique.
- ▶ Version droite - pour le travail sur les surfaces et les cordons de soudure à un angle de 5 à 15°.

- ◀ مناسبة بشكل خاص لإجراء أعمال على المعادن.
- ◀ قوية بفضل أكسيد الزركونيوم/أكسيد الألومنيوم شبه المتكصف. مترابطة براتنج تخليقي بالكامل. قماش متين X.
- ◀ بديل منخفض التكلفة كحل مثالي.
- ◀ قرص التجليخ على لوح حامل مصنوع من البلاستيك.
- ◀ النوع المستقيم - لسنفرة الأسطح وإجراء أعمال على الوصلات الملحومة بزاوية عمل تتراوح بين 5-15°.

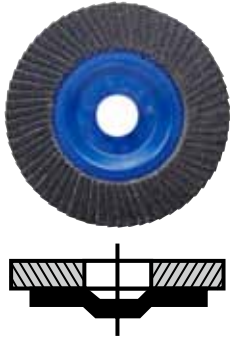

| Diamètre du disque (mm) قطر القرص (مم) | | Diamètre de l'alésage (mm) قطر التجويف (مم) | | Grain الحبيبات | Régime maxi. (tr/min) السرعة القصوى/دقة/دقيقة | Référence رقم الجزء | Type d'emballage نوع التغليف | MPP: nombre de pièces par emballage كمية عبوة البيع | UC: unité de commande كمية عبوة التوريد | Code EAN 3165140... باركود | 3165140... |
|---|-------|--|-------|-------------------|--|------------------------|---------------------------------|--|--|----------------------------------|------------|
| Caractéristiques du produit خصائص المنتج | | | | | Informations concernant la commande | | | معلومات الطلب | | | |
| 115 | 22,23 | 40 | 13300 | 2 608 607 361 | Pof | 1 | 10 | 271011 | | | |
| 115 | 22,23 | 60 | 13300 | 2 608 607 362 | Pof | 1 | 10 | 271028 | | | |
| 115 | 22,23 | 80 | 13300 | 2 608 607 363 | Pof | 1 | 10 | 271035 | | | |
| 115 | 22,23 | 120 | 13300 | 2 608 607 364 | Pof | 1 | 10 | 270663 | | | |
| 125 | 22,23 | 40 | 12250 | 2 608 607 365 | Pof | 1 | 10 | 271042 | | | |
| 125 | 22,23 | 60 | 12250 | 2 608 607 366 | Pof | 1 | 10 | 271059 | | | |
| 125 | 22,23 | 80 | 12250 | 2 608 607 367 | Pof | 1 | 10 | 271066 | | | |
| 125 | 22,23 | 120 | 12250 | 2 608 607 368 | Pof | 1 | 10 | 271073 | | | |
| 180 | 22,23 | 40 | 8500 | 2 608 607 369 | Pof | 1 | 10 | 271080 | | | |
| 180 | 22,23 | 60 | 8500 | 2 608 607 370 | Pof | 1 | 10 | 271097 | | | |
| 180 | 22,23 | 80 | 8500 | 2 608 607 371 | Pof | 1 | 10 | 271103 | | | |
| 180 | 22,23 | 120 | 8500 | 2 608 607 372 | Pof | 1 | 10 | 271110 | | | |

Non-tissés de nettoyage pour meuleuses angulaires

الأقراص الوبرية للمجالخ الزاوية

Les nouveaux disques de nettoyage Best for Inox

Best for Inox أقراص التنظيف الجديدة

Pas d'encrassement grâce à la structure ouverte.

best **for** **Inox**

Les avantages du disque de nettoyage grossier Best for Inox :

- ▶ Elimination du bleuissement au niveau des soudures sur l'acier inoxydable (Inox).
- ▶ Grande longévité.
- ▶ Pas de traces.
- ▶ Coût réduit par rapport aux méthodes conventionnelles à la pâte acide.

وداعا للانسداد بفضل البنية المسامية.

مزيا قرص التنظيف الخشن Best for Inox :

- ▶ إزالة التشوهات اللونية الزرقاء لمواقع اللحام في الاستانلس ستيل (الأيونوكس).
- ▶ عمرا افتراضي طويل.
- ▶ بدون تلتيح.
- ▶ تخفيض التكلفة مقارنة بطرق المعجون الحامضي العاديّة.

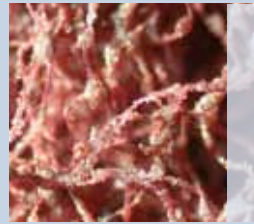

Pas d'encrassement grâce à la structure ouverte.

وداعا للانسداد بفضل البنية المسامية.



Adaptation parfaite aux contours.

متوائم مع الحواف.

Disque de nettoyage, Best for Inox, 50 m/s

قرص التنظيف, Best for Inox, 50 م/ث

best **for** **Inox**



- ▶ Pour le nettoyage de l'acier inoxydable (Inox)
- ▶ Elimination du bleuissement des soudures et nettoyage de l'acier inoxydable
- ▶ Faible encrassement grâce à la structure ouverte du non-tissé. Revêtement en corindon.
- ▶ Disque de nettoyage sur support en fibres de verre.
- ▶ **Pour** les meuleuses angulaires à régime réglable, notamment la meuleuse angulaire Bosch GWS 14-125 Inox

Attention :
50 m/s maxi.



تحذير:
المعدل المسموح به
50 م/ث

◀ مناسب لتنظيف الاستانلس ستيل (الأيونوكس)

◀ إزالة التشوهات اللونية الزرقاء بمواقع اللحام وتنظيف الاستانلس ستيل

◀ نسبة انسداد ضئيلة بفضل بنية الأنسجة الوبرية المسامية. طبقة التغطية مصنوعة من أكسيد الألومنيوم.

◀ قرص التنظيف على لوح حامل مصنوع من الفايبرجلاس.

◀ ملائم للمجالخ الزاوية المحكومة، وخاصة مجالخ بوش الزاوية GWS 14-125 Inox



| Caractéristiques du produit | خصائص المنتج | Informations concernant la commande | معلومات الطلب |
|--|--------------|--|---------------|
| Diamètre du disque (mm) قطر القرص مم | 125 | Régime maxi. (tr/min) السرعة القصوى لفة/دقيقة | 5000 |
| Diamètre de l'alésage (mm) قطر التجويف مم | 22,23 | Type d'emballage نوع التعبئة | U0 |
| Version النوع | Rouge | MPPF : nombre de pièces par emballage كمية عبوة البيع | 1 |
| | | UC : unité de commande كمية عبوة التوزيع | 5 |
| | | Code EAN 3165140... | 528740 |
| | | باركود 3165140... | |

Régime optimal : 5 000 tr/min

سرعة مثلى تبلغ 5000 لفة/دقيقة

125 22,23 Rouge 7650 2 608 607 634 U0 1 5 528740

Disque de nettoyage, Best for Metal, 50 m/s

قرص التنظيف, Best for Metal, 50 م/ث

best **Metal**

- Pour le travail sur les métaux, y compris non-ferreux.
- Idéal pour l'élimination de la rouille, de la peinture, des couches d'oxyde, des dépôts de calcaire, de la mousse et des résidus de produits d'étanchéité, mais aussi des graffitis sur la pierre, le marbre et le béton.
- Faible encrassement grâce à la structure ouverte du non-tissé. Revêtement en carbure de silicium.
- Disque de nettoyage sur support en fibres de verre.
- **Pour** les meuleuses angulaires à régime réglable, notamment la meuleuse angulaire Bosch GWS 14-125 Inox



Attention :
50 m/s maxi.

تحذير:
المعدل المسموح به
50 م/ث

- ◀ مناسب للعمل في المعادن والمعادن اللاحديدية.
- ◀ مثالي لإزالة الصدأ والدهان وطبقات الأكاسيد والترسبات الجيرية والطحالب والزخارف الموجودة على الأحجار والرخام والخرسانة وبقايا البرشمة.
- ◀ نسبة انسداد ضئيلة بفضل بنية الأنسجة الوبرية المسامية. طبقة التغطية مصنوعة من كربيد السليكون.
- ◀ قرص التنظيف على لوح حامل مصنوع من الفايبرجلاس.
- ◀ ملائم للمجالخ الزاوية المحكومة، وخاصة مجالخ بوش الزاوية GWS 14-125 Inox

| Diamètre du disque (mm) قطر القرص مم | Diamètre de l'alésage (mm) قطر التجويف مم | Version النوع | Régime maxi. (tr/min) السرعة القصوى لفة/دقيقة | Référence رقم الجزء | Type d'emballage نوع التعبئة | MPPF : nombre de pièces par emballage كمية عبوة البيع | UC : unité de commande كمية عبوة التوريد | Code EAN 3165140... يا كود |
|---|--|------------------|--|------------------------|-------------------------------------|--|---|----------------------------------|
| Caractéristiques du produit | | | معلومات المنتج | | Informations concernant la commande | | | معلومات الطلب |

Régime optimal : 5 500 tr/min

سرعة مثلى تبلغ 5500 لفة/دقيقة

| | | | | | | | | |
|-----|-------|------|------|---------------|----|---|---|--------|
| 115 | 22,23 | Noir | 8350 | 2 608 607 632 | U0 | 1 | 5 | 528726 |
|-----|-------|------|------|---------------|----|---|---|--------|

Régime optimal : 5 000 tr/min

سرعة مثلى تبلغ 5000 لفة/دقيقة

| | | | | | | | | |
|-----|-------|------|------|---------------|----|---|---|--------|
| 125 | 22,23 | Noir | 7650 | 2 608 607 633 | U0 | 1 | 5 | 528733 |
|-----|-------|------|------|---------------|----|---|---|--------|



Tronçonnage Meulage et brossage

القطع

التجليخ

والتنظيف بالفرشاة



Meules à ébarber et disques à tronçonner pour meuleuses angulaires.

أقراص التجليخ والقطع للمجالخ.

Les meules à ébarber et les disques à tronçonner Bosch durent plus longtemps et permettent un travail rapide avec un minimum d'efforts. La sécurité joue un grand rôle : les meules à ébarber et les disques à tronçonner Bosch satisfont aux normes internationales et aux exigences de sécurité telles que **EN 12413, FEPA et oSa**. La sélection et combinaison soignée de matières premières de haute qualité porte également ses fruits. Les tests le prouvent : un prix avantageux dû à l'utilisation de matières premières de qualité médiocre diminue souvent de moitié la performance ou la durée d'utilisation.

أقراص التجليخ والقطع من بوش تدوم طويلا. كما أنها تحقق معادلة سرعة إنجاز العمل مع توفير الطاقة. وهنا تلعب السلامة دورا هاما للغاية. حيث تتطابق أقراص التجليخ والقطع من بوش مع المواصفات الدولية ومتطلبات السلامة مثل المواصفة **EN 12413** والمعايير **FEPA** و **oSa**. كما أن روعة الاختيار الدقيق وجمع المواد الخام عالية الجودة تتحدث عن نفسها. ولقد أثبتت الاختبارات أن ميزة السعر الزهيد المطروحة من خلال استخدام مواد خام رديئة غالبا ما تتسبب في تقليل جودة الأداء أو العمر الافتراضي إلى النصف.

Correctement employées (par exemple selon un angle d'attaque approprié), les meules à ébarber Bosch donnent d'excellents résultats. Elles sont utilisées entre autres pour un meulage rapide et efficace des cordons de soudure.

تعطي أقراص التجليخ من بوش نتائج عمل متميزة عندما يتم استخدامها على نحو صحيح (مثلا بالزاوية الصحيحة). ويمكن استخدام أقراص التجليخ من بوش لتجليخ الوصلات الملحومة بسرعة وفعالية.





Les meules à ébarber et les disques à tronçonner Bosch se distinguent par des longévités élevées et par une progression de travail rapide. Selon leur version, ils s'utilisent pour le tronçonnage des métaux, de la pierre ou de l'acier inoxydable.

أقراص التجليخ والقطع من بوش لعمر افتراضي طويل وأداء سريع. حيث يمكن استخدامها لتقطيع قطع العمل المعدنية والأحجار والاسفانلس ستيل.



| | |
|---|--|
| 1 Diamètre du plateau | 1 قطر القرص |
| 2 A = corindon (de grande qualité) pour le travail du métal C = carbure de silicium (SiC) pour le travail de la pierre 30 = grain du mélange abrasif : 24 – 30 = grain mi-gros selon norme FEPA : G 24 = 0,6 à 1,0 mm, G 30 = 0,5 à 0,8 mm | 2 A = أكسيد ألومنيوم (أكسيد ألومنيوم عالي الجودة) للشغل في المعادن C = كربيد سيليكون (SiC) للشغل في الأحجار 30 = خليط حبيبات التجليخ: 24 – 30 = قطر الحبيبات متوسطة الخشونة وفقا للمعيار FEPA: |
| S = dureté de la meule (DIN ISO 525): L à O = moyenne, P à S = dure, T à W = très dure | 3 لا يحتوي على حديد وكلور وكبريت |
| BF = avec liant Bakélite (résine synthétique) et renfort par des fibres | 4 أقصى عدد لفات في الدقيقة للمجلمة الزاوية تبعا للسرعة المحيطة بوحدة م/ث وقطر القرص مصنوع وفقا لتعليمات المواصفة EN 12413 |
| 3 Ne contient ni fer, ni chlore ni soufre | 4 شريط عرضي، أحمر = 80 م/ث |
| 4 Vitesse de rotation maximale de la meuleuse angulaire en tours par minute en fonction de la vitesse périphérique en m/s et du diamètre de la meule | 5 تاريخ انتهاء الصلاحية: يمكن استخدام القرص بدون قيود حتى حلول التاريخ المقرر. |
| 5 Fabriqué selon les directives de la norme européenne EN 12413 | 6 رقم الجزء |
| 6 Bandeau transversal : vitesse maxi rouge = 80 m/s | 7 موانع الاستخدام |
| 7 Date de péremption : le disque est utilisable jusqu'à la date indiquée sans limitation. | 8 نصائح حول الاستخدام: اللون الأزرق = المعادن، اللون الأخضر = الأحجار، اللون الأسود = الاسفانلس ستيل |
| 8 Référence | 9 السلامة أثناء العمل |
| 9 Restrictions d'utilisation | 10 لا تستخدم قرصا نالفا |
| 10 Utilisation : bleu = métal, vert = pierre, noir = acier inoxydable | 11 الرمز oSa |
| 11 Sécurité du travail | |
| 12 N'utiliser aucun disque endommagé | |
| 13 Symbole oSa | |

Le bon abrasif aggloméré pour chaque usage.

أية أقراص قطع وتجليخ من بوش مناسبة لأي عمل مناسبة لاستخدام بعينه.

Meules à ébarber (métal, y compris acier inoxydable)

أقراص التجليخ (المعادن والاستانلس ستيل)

| Domaines d'utilisation ●● particulièrement approprié ● approprié ○ convient sous réserve | مجالات الاستخدام ●● مناسب بوجه خاص ● مناسب ○ مناسب نسبياً | | | | الاستانلس ستيل |
|---|--|-------|---------|------|----------------|
| | | Métal | المعادن | Inox | |
| Alliage d'aluminium | سبيكة الألومنيوم | | ○ | | ○ |
| Laiton, bronze | النحاس الأصفر، البرونز | | ○ | | ○ |
| Fonte | الحديد الزهر | | ○ | | ○ |
| Cuivre | النحاس | | ○ | | ○ |
| Aciers inoxydables et résistants aux acides | الاستانلس ستيل والفولاذ المقاوم للأحماض | | | | ●● |
| Tôle d'acier inoxydable | صفائح الاستانلس ستيل | | | | ●● |
| Tôle d'acier | صفائح الفولاذ | | ● | | ● |
| Aciers de construction à haute résistance élastique | فولاذ الهياكل فائق الثبات | | ○ | | ● |
| Aciers à outils | الفولاذ المستخدم في العدد | | ○ | | ● |
| Aciers de construction non alliés et alliés | فولاذ الهياكل الخالص والمسيبوك | | ●● | | ● |
| Cordons de soudure | الوصلات الملحومة | | ○ | | ● |

Disques à tronçonner (métal, y compris acier inoxydable)

أقراص القطع (المعادن والاستانلس ستيل)

| Domaines d'utilisation ●● parfaitement approprié ● approprié ○ convient sous réserve | مجالات الاستخدام ●● مناسب بوجه خاص ● مناسب ○ مناسب نسبياً | | | | الاستانلس ستيل | |
|---|--|---------------|---------------------|---------------------|---------------------|---------------|
| | | Métal | المعادن | Inox | P 46 | P 60 |
| Grain | الحبيبات | P 46 | P 24 à 30 | P 30 | P 46 | P 60 |
| Epaisseur de disque | سمائة القرص | 1,6 mm | 2,5 à 3,5 mm | 2,5 à 3,0 mm | 1,6 à 2,0 mm | 1,0 mm |
| Alliage d'aluminium | سبيكة الألومنيوم | ● | ● | ● | ○ | ●● |
| Laiton, bronze | النحاس الأصفر، البرونز | ● | ● | ● | ○ | ●● |
| Fonte | الحديد الزهر | ●● | ● | ●● | ○ | ○ |
| Cuivre | النحاس | ● | ● | ● | ○ | ●● |
| Aciers inoxydables et résistants aux acides | الاستانلس ستيل والفولاذ المقاوم للأحماض | ●● | ○ | ●● | ●● | ●● |
| Profilés d'acier inoxydable à angles vifs | الأجزاء المقطعية رباعية الحواف من الاستانلس ستيل | ●● | ○ | ●● | ●● | ●● |
| Profilés d'acier à angles vifs | القطاعات الفولاذية مربعة الحواف | ●● | ● | ● | ●● | ●● |
| Aciers de construction à haute résistance élastique | فولاذ الهياكل فائق الثبات | ●● | ● | ● | ● | ● |
| Aciers de construction non alliés et alliés | فولاذ الهياكل الخالص والمسيبوك | ●● | ●● | ● | ● | ● |
| Aciers à outils | الفولاذ المستخدم في العدد | ●● | ● | ● | ● | ● |

Disques à tronçonner (pierre)

أقراص القطع (الأحجار)

| Domaines d'utilisation ● approprié ○ convient sous réserve | مجالات الاستخدام ● مناسب ○ مناسب نسبياً | الأحجار Pierre |
|--|---|-------------------|
| Béton cellulaire/thermopierre | الخرسانة المهواة | ● |
| Asphalte | الأسفلت | ○ |
| Tuyaux en argile | مواسير طينية | ● |
| Brique recuite | القرميد | ○ |
| Béton | الخرسانة | ● |
| Tuyaux ductiles | المواسير القابلة للسحب والطرق | ○ |
| Béton lavé | الخرسانة المكشوفة | ● |
| Granit | الجرانيت | ○ |
| Brique silico-calcaire | الحجر الجيري | ● |
| Marbre | الرخام | ● |
| Tuile | بلاط التسقيف | ● |
| Tuile | بلاط التسقيف | ● |
| Schiste | الصخر الصفائحي (أردواز) | ● |
| Brique de chamotte | الحجر الحبيبي | ○ |
| Terrazzo | تيرازو | ○ |
| Carrelage | البلاط | ● |

Finis les changements de disque à répétition ! Désormais, le tronçonnage, le meulage et la finition se font avec un seul et même disque.

وداعا لتغيير القرص! قطع وتجليخ وتشطيب بقرص واحد.

Les avantages du disque 3 en 1 parlent d'eux-mêmes :

- ▶ Aucun changement de disque n'est nécessaire (le disque convient toujours).
- ▶ Le travail est efficace (gain de temps et d'argent).
- ▶ Le tronçonnage des profilés, des tuyaux et des tôles en métal (Inox compris) ne pose aucun problème.
- ▶ L'épaisseur du disque (2,5 mm) rend le meulage parfaitement sûr mais n'empêche pas d'accéder aux endroits difficiles d'accès.
- ▶ Lors du meulage, la coloration par échauffement est moindre.

مزايا القرص 3 في 1 تتحدث عن نفسها:

- ◀ القرص المناسب في يدك دائما دون الحاجة إلى تبديل الأقراص.
- ◀ كفاءة في أداء الأعمال بفضل توفير الوقت والتكلفة.
- ◀ سهولة قطع القطاعات والمواسير والألواح المصنوعة من المعدن والأينوكس.
- ◀ تجليخ آمن بقرص سمكه 2,5 مم، مثالي للنطاقات التي يصعب الوصول إليها.
- ◀ التغيرات اللونية التي تحدث من جراء السخونة أقل عند التجليخ.



Utilisations et angles de travail

مجالات الاستعمال وأثر الزاوية

Tronçonnage

القطع

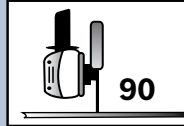

Tronçonnage simple, rapide et précis.

قطع سهل وسريع ودقيق.

Meulage

التجليخ

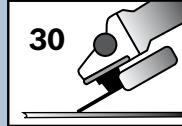

Meulage propre et fini excellent. Idéal pour les travaux de meulage léger.

تجليخ نظيف ونتائج ناعمة. مثالي لأعمال التجليخ الخفيفة.

Finition

التشطيب

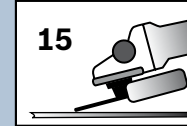

Finition soignée. Le grain fin donne un résultat plus propre que les meules à ébarber classiques.

تشطيب ناعم. الحبيبات الناعمة تحقق نتيجة أنظف من أقراص التجليخ المتوفرة تجاريا.

Travail très sûr grâce au triple renforcement du disque.
Fabrication selon norme OSA. Conformité avec EN 12413.

أقصى مستويات الأمان أثناء العمل بفضل التدعيم الفائق ثلاثي الطبقات للقرص.
صنع وفقا لمعيار OSA. يفي باشتراطات المواصفة EN 12413.

Disque 3 en 1**قرص 3 في 1**

3 in 1
Cut • Grind • Finish

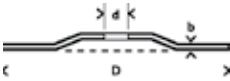

- ▶ Tronçonnent, dégrossissent et retouchent avec un seul disque
- ▶ **Pour** métal, dont Inox
- ▶ **Pour** meuleuses angulaires
- ▶ Vitesse périphérique maximale : 80 m/s (dépend du régime et du diamètre du disque)

◀ تقطيع وتجليخ وتنشيط بقرص واحد

◀ مناسب للمعادن والأينوكس

◀ مناسب للمجالخ الزاوية المحمولة باليد

◀ أقصى سرعة محيطية: 80 م/ث (تبعاً للسرعة وقطر القرص)

| Spécification المواصفة | Diamètre (mm) القطر مم | Diamètre de l'alésage (mm) قطر التجويف مم | Epaisseur (mm) السماكة مم | Référence رقم الجزء | Type d'emballage نوع التغليف | MPPF : nombre de pièces par emballage كمية عبوة البيع | UC : unité de commande كمية عبوة التوريد | Code EAN 3165140... باركود |
|---|-------------------------------------|---|------------------------------|------------------------|---------------------------------|--|---|----------------------------------|
| Caractéristiques du produit خصائص المنتج | Informations concernant la commande | | | معلومات الطلب | | | | |
| A 46 S BF | 100 | 22,23 | 2,5 | 2 608 602 386 | U0 | 1 | 25 | 505222 |
| A 46 S BF | 115 | 22,23 | 2,5 | 2 608 602 388 | U0 | 1 | 25 | 505253 |
| A 46 S BF | 125 | 22,23 | 2,5 | 2 608 602 389 | U0 | 1 | 25 | 505260 |

Disques à tronçonner

La gamme de disques à tronçonner Rapido

أقراص القطع

عرض أقراص القطع Rapido

Les avantages des disques à tronçonner minces Rapido :

- ▶ Coupes rapides et propres, sans coloration ni bavures
- ▶ Moins de bruit et de poussière
- ▶ Effort nécessaire réduit

Le complément optimal de l'excellente gamme Rapido : le nouveau Rapido Multi Construction

- ▶ Mêmes avantages que le disque Rapido classique
- ▶ Tronçonnage de la quasi-totalité des matériaux : métaux (dont Inox et métaux non ferreux), pierre (dont marbre), plastiques (dont PVC), carrelages
- ▶ Plus de changements de disque (donc plus de perte de temps et d'argent)

مزايا أقراص القطع الرقيقة Rapido:

- ◀ قطع سريع ونظيف بدون تشوهات لونية زرقاء أو تشوهات شكلية
- ◀ ضجيج منخفض وغبار أقل
- ◀ انخفاض معدل الجهد المطلوب للاستخدام

الإضافة المثالية لعرض Rapido عالية الجودة: الباقة الجديدة Rapido Multi Construction

- ◀ تضم جميع المزايا سائلة الذكر لقرص Rapido القياسي
- ◀ قدرة على قطع جميع الخامات تقريبا: المعادن، الأينوكس، المعادن اللاحديدية، الأحجار، المواد البلاستيكية مثل PVC.
- ◀ البلاط (الأملس) والرخام
- ◀ لا حاجة لإجراء عمليات تغيير الأقراص المكلفة ماديا والمستنزفة للوقت



Un seul disque pour différents usages. Plus de changements de disque (donc plus de perte de temps et d'argent)

قرص قطع واحد فقط لاستخدامات متنوعة. لا حاجة لإجراء عمليات تغيير الأقراص المكلفة ماديا والمستنزفة للوقت

Disques à tronçonner Rapido Multi Construction

Rapido Multi Construction أقراص القطع

Rapido MultiConstruction

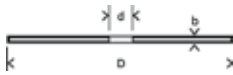

- ▶ Pour (presque) tout tronçonner, sans changer de disque
 - ▶ Disques à tronçonner pour métaux (dont Inox et métaux non ferreux), pierre (dont marbre), carrelages tendres et plastiques
 - ▶ Pour meuleuses angulaires
 - ▶ Vitesse périphérique maximale : 80 m/s (dépend du régime et du diamètre du disque)
- ◀ قطع كل شيء تقريبا دون تغيير القرص
- ◀ قرص قطع المعادن، والأينوكس والمعادن اللاحديدية والأحجار والبلاط الأملس والمواد البلاستيكية
- ◀ مناسبة للمجالخ الزاوية المحمولة باليد
- ◀ أقصى سرعة محيطية: 80 م/ث (تبعاً للسرعة وقطر القرص)

| المواصفة | القطر (mm) | قطر التجويف (mm) | السمك (mm) | رقم الجزء | نوع التغليف | كمية عبوة البيع | كمية عبوة التوزيع | Code EAN | يحتوي |
|-----------------------------|--------------|------------------|------------|-------------------------------------|-------------|-----------------|-------------------|----------|-------|
| Caractéristiques du produit | خصائص المنتج | | | Informations concernant la commande | | | معلومات الطلب | | |

Disque à tronçonner droit Multi Construction

قرص القطع المستقيم Multi Construction

| | | | | | | | | | |
|-----------|-----|-------|-----|---------------|----|---|----|--------|--|
| C 60 T BF | 105 | 16,00 | 1,0 | 2 608 602 382 | U0 | 1 | 25 | 505185 | |
| C 60 T BF | 115 | 22,23 | 1,0 | 2 608 602 384 | U0 | 1 | 25 | 505208 | |
| C 60 T BF | 125 | 22,23 | 1,0 | 2 608 602 385 | U0 | 1 | 25 | 505215 | |
| C 60 T BF | 125 | 22,23 | 1,6 | 2 608 602 383 | U0 | 1 | 25 | 505192 | |

Disques à tronçonner Rapido Standard

Rapido Standard أقراص القطع القياسية

Rapido

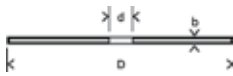

- ▶ La solution d'un bon rapport qualité/prix pour le métal, y compris pour l'Inox
- ▶ Pour meuleuses angulaires
- ▶ Vitesse périphérique maximale : 80 m/s (dépend du régime et du diamètre du disque)

- ◀ الحل منخفض التكلفة لقطع الأينوكس والمعادن
- ◀ مناسبة للمجالخ الزاوية المحمولة باليد
- ◀ أقصى سرعة محيطية: 80 م/ث (تبعاً للسرعة وقطر القرص)

Disque à tronçonner droit Inox - Rapido Standard

قرص القطع المستقيم للأينوكس - Rapido Standard

| | | | | | | | | | |
|-----------------|-----|-------|-----|---------------|----|---|----|--------|--|
| AS 60 T INOX BF | 115 | 22,23 | 1,0 | 2 608 600 545 | U0 | 1 | 25 | 220927 | |
| AS 60 T INOX BF | 125 | 22,23 | 1,0 | 2 608 600 549 | U0 | 1 | 25 | 219624 | |

Disques à tronçonner à fixation déportée - métal

أقراص القطع مضغوطة المركز - للمعادن

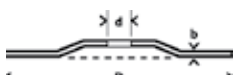

- ▶ Pour meuleuses angulaires
- ▶ Vitesse périphérique maximale : 80 m/s (dépend du régime et du diamètre du disque)

- ◀ مناسبة للمجالخ الزاوية المحمولة باليد
- ◀ أقصى سرعة محيطية: 80 م/ث (تبعاً للسرعة وقطر القرص)

| | | | | | | | | | |
|-----------|-----|-------|-----|---------------|----|---|----|--------|--|
| A 30 S BF | 115 | 22,23 | 2,5 | 2 608 600 005 | U0 | 1 | 25 | 031196 | |
| A 30 S BF | 125 | 22,23 | 2,5 | 2 608 600 221 | U0 | 1 | 25 | 116428 | |
| A 30 S BF | 180 | 22,23 | 3,0 | 2 608 600 316 | U0 | 1 | 25 | 149389 | |
| A 30 S BF | 230 | 22,23 | 2,5 | 2 608 600 225 | U0 | 1 | 25 | 116466 | |
| A 30 S BF | 230 | 22,23 | 3,0 | 2 608 600 226 | U0 | 1 | 25 | 116473 | |

Disques à tronçonner droit - métal

أقراص القطع المستقيمة - للمعادن



- ▶ Pour meuleuses angulaires
- ▶ Vitesse périphérique maximale : 80 m/s (dépend du régime et du diamètre du disque)

◀ مناسبة للمجالخ الزاوية المحمولة باليد
 ◀ أقصى سرعة محيطية: 80 م/ث (تبعاً للسرعة وقطر القرص)

| المواصفة | المواصفة | المواصفة | المواصفة | المواصفة | المواصفة | المواصفة | المواصفة | المواصفة |
|-----------------------------|---------------|-------------------------------------|----------------|---------------|------------------|--------------------------------------|------------------------|----------------------|
| Spécification | Diamètre (mm) | Diamètre de l'alésage (mm) | Épaisseur (mm) | Référence | Type d'emballage | MPP : nombre de pièces par emballage | UC : unité de commande | Code EAN |
| المواصفة | القطر مم | قطر التجويف مم | السماكة مم | رقم الجزء | نوع التغليف | كمية عبوة البيع | كمية عبوة التوريد | 3165140... باركود |
| Caractéristiques du produit | خصائص المنتج | Informations concernant la commande | | | معلومات الطلب | | | |
| A 30 R BF | 100 | 16,00 | 2,8 | 2 608 600 091 | U0 | 1 | 25 | 049375 |
| AS 46 S BF | 115 | 22,23 | 1,6 | 2 608 600 214 | U0 | 1 | 25 | 116350 |
| A 30 S BF | 115 | 22,23 | 2,5 | 2 608 600 318 | U0 | 1 | 25 | 149402 |
| AS 46 S BF | 125 | 22,23 | 1,6 | 2 608 600 219 | U0 | 1 | 25 | 116404 |
| A 30 S BF | 125 | 22,23 | 2,5 | 2 608 600 394 | U0 | 1 | 25 | 181846 |
| A 30 S BF | 180 | 22,23 | 3,0 | 2 608 600 321 | U0 | 1 | 25 | 149433 |
| A 30 S BF | 230 | 22,23 | 3,0 | 2 608 600 324 | U0 | 1 | 25 | 149495 |
| A 24 R BF | 300 | 22,23 | 3,5 | 2 608 600 380 | U0 | 1 | 10 | 181693 |
| A 30 R BF | 300 | 22,23 | 3,2 | 2 608 600 649 | U0 | 1 | 10 | 252829 |

Disque à tronçonner droit - métal
 Pour tronçonneuses à disque stationnaires
 Puissance maximale 3 ch/2,4 kW



قرص القطع المستقيم - للمعادن
 مناسب لمناشير القطع/القواطع الثابتة بندولية الحركة /المجالخ
 أقصى قدرة دوران 3 حصان/2,4 ك. واط

| | | | | | | | | |
|-----------|-----|-------|-----|---------------|----|---|----|--------|
| A 36 R BF | 300 | 25,40 | 2,8 | 2 608 600 542 | U0 | 1 | 10 | 218641 |
| A 36 R BF | 350 | 25,40 | 2,8 | 2 608 600 543 | U0 | 1 | 10 | 218658 |
| A 36 R BF | 400 | 25,40 | 3,2 | 2 608 600 544 | U0 | 1 | 10 | 218665 |

Disque à tronçonner droit - métal
 Pour la meuleuse angulaire sans fil GWS 14,4 V Professional à fixation SDS-pro

قرص القطع المستقيم - للمعادن
 مناسب للمجلاخ الزاوية العاملة بالبطارية GWS Professional بجهد 14,4 فلت والمزودة بمثبت الأدوات SDS-pro

| | | | | | | | | |
|-----------|-----|-------|-----|---------------|----|---|----|--------|
| A 46 Q BF | 100 | 22,23 | 1,2 | 2 608 600 700 | U0 | 1 | 25 | 261449 |
|-----------|-----|-------|-----|---------------|----|---|----|--------|

Disques à tronçonner droits - pierre

أقراص القطع المستقيمة - للأحجار



- ▶ Pour meuleuses angulaires
- ▶ Vitesse périphérique maximale : 80 m/s (dépend du régime et du diamètre du disque)

◀ مناسبة للمجالخ الزاوية المحمولة باليد
 ◀ أقصى سرعة محيطية: 80 م/ث (تبعاً للسرعة وقطر القرص)

| المواصفة | المواصفة | المواصفة | المواصفة | المواصفة | المواصفة | المواصفة | المواصفة | المواصفة |
|-----------------------------|---------------|----------------------------|------------------|----------------|----------------|------------------|---------------------------------------|------------------------|
| Spécification | Diamètre (mm) | Diamètre de l'alésage (mm) | قطر التجويف (mm) | Épaisseur (mm) | Référence | Type d'emballage | MPPE : nombre de pièces par emballage | UC : unité de commande |
| المواصفة | القطر مم | قطر التجويف مم | السمك مم | رقم الجزء | نوع التغليف | كمية عبوة البيع | كمية عبوة التوريد | Code EAN |
| المواصفة | القطر مم | قطر التجويف مم | السمك مم | رقم الجزء | نوع التغليف | كمية عبوة البيع | كمية عبوة التوريد | الباركود |
| Caractéristiques du produit | خصائص المنتج | معلومات المنتج | معلومات المنتج | معلومات المنتج | معلومات المنتج | معلومات المنتج | معلومات المنتج | معلومات المنتج |
| المواصفة | القطر مم | قطر التجويف مم | السمك مم | رقم الجزء | نوع التغليف | كمية عبوة البيع | كمية عبوة التوريد | الباركود |
| C 24 R BF | 115 | 22,23 | 2,5 | 2 608 600 320 | U0 | 1 | 25 | 149426 |
| C 24 R BF | 125 | 22,23 | 2,5 | 2 608 600 385 | U0 | 1 | 25 | 181747 |
| C 24 R BF | 180 | 22,23 | 3,0 | 2 608 600 323 | U0 | 1 | 25 | 149457 |
| C 24 R BF | 230 | 22,23 | 3,0 | 2 608 600 326 | U0 | 1 | 25 | 149556 |

Meules à ébarber - métal

أقراص التجليخ - للمعادن

professional



- ▶ Meule à ébarber pour métal
- ▶ Pour meuleuses angulaires
- ▶ Vitesse périphérique maximale : 80 m/s (dépend du régime et du diamètre du disque)

◀ قرص تجليخ للمعادن
 ◀ مناسبة للمجالخ الزاوية المحمولة باليد
 ◀ أقصى سرعة محيطية: 80 م/ث (تبعاً للسرعة وقطر القرص)

| المواصفة | المواصفة | المواصفة | المواصفة | المواصفة | المواصفة | المواصفة | المواصفة | المواصفة |
|-----------|----------|----------------|----------|---------------|-------------|-----------------|-------------------|----------|
| المواصفة | القطر مم | قطر التجويف مم | السمك مم | رقم الجزء | نوع التغليف | كمية عبوة البيع | كمية عبوة التوريد | الباركود |
| A 30 T BF | 115 | 22,23 | 4,0 | 2 608 600 007 | U0 | 1 | 10 | 056625 |
| A 30 T BF | 115 | 22,23 | 6,0 | 2 608 600 218 | U0 | 1 | 10 | 116398 |
| A 30 T BF | 125 | 22,23 | 6,0 | 2 608 600 223 | U0 | 1 | 10 | 116442 |
| A 30 T BF | 180 | 22,23 | 4,8 | 2 608 600 538 | U0 | 1 | 10 | 218603 |
| A 30 T BF | 180 | 22,23 | 6,0 | 2 608 600 315 | U0 | 1 | 10 | 149372 |
| A 30 T BF | 230 | 22,23 | 6,0 | 2 608 600 228 | U0 | 1 | 10 | 116497 |
| A 24 S BF | 100 | 16,00 | 6,0 | 2 608 600 017 | U0 | 1 | 10 | 049344 |

Meules à ébarber - Inox

أقراص التجليخ - للأينوكس

- ▶ Meules à ébarber de grande qualité pour Inox
- ▶ **Pour** meuleuses angulaires
- ▶ Vitesse périphérique maximale : 80 m/s (dépend du régime et du diamètre du disque)

- ◀ قرص تجليخ عالي الجودة للأينوكس
- ◀ مناسبة للمجالخ الزاوية المحمولة باليد
- ◀ أقصى سرعة محيطية: 80 م/ث (تبعاً للسرعة وقطر القرص)

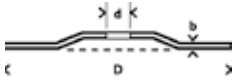

| المواصفة Spécification | القطر (mm) Diamètre (mm) | قطر التجويف (mm) Diamètre de l'alésage (mm) | السماكة (mm) Épaisseur (mm) | رقم الجزء Référence | نوع التجهيز Type d'emballage | نوع التجهيز Type d'emballage | نوع التجهيز Type d'emballage | نوع التجهيز Type d'emballage | معلومات الطلب |
|---------------------------|-----------------------------|--|--------------------------------|------------------------|---------------------------------|---------------------------------|---------------------------------|---------------------------------|---------------|
| AS 30 S INOX BF | 115 | 22,23 | 6,0 | 2 608 600 539 | U0 | 1 | 10 | 218610 | |
| AS 30 S INOX BF | 180 | 22,23 | 6,0 | 2 608 600 540 | U0 | 1 | 10 | 218627 | |
| AS 30 S INOX BF | 230 | 22,23 | 6,0 | 2 608 600 541 | U0 | 1 | 10 | 218634 | |



Meule à ébarber droite pour Inox

Pour la meuleuse angulaire sans fil GWS 14,4 V Professional à fixation SDS-pro



| | | | | | | | | |
|-----------|-----|-------|-----|---------------|----|---|----|--------|
| A 30 Q BF | 100 | 22,23 | 4,0 | 2 608 600 702 | U0 | 1 | 10 | 261463 |
|-----------|-----|-------|-----|---------------|----|---|----|--------|

- ◀ قرص تجليخ مستقيم للأينوكس
- ◀ مناسب للمجلخة الزاوية العاملة بالبطارية GWS Professional بجهد 14,4 فلت والمزودة بمثبت الأدوات SDS-pro

Meules assiettes au carbure

رؤوس تجليخ من كربيد التنجستين

pour meuleuses angulaires للمجالخ الزاوية

- ▶ Meules assiettes au carbure de tungstène aux nombreuses possibilités d'utilisation
- ▶ **Pour** l'élimination des restes de coffrage sur le béton de parement, des restes de béton sur les planches de coffrage, des restes de colle sur les carreaux, des restes de plastique renforcé de fibres de verre, des couches de peinture épaisses ; pour le façonnage des briques silico-calcaires ; pour les arrondis sur le marbre ; pour le nettoyage de petites surfaces recouvertes d'enduit de protection ; pour le façonnage de thermopierre (béton cellulaire) ; pour le soin des sabots d'animaux
- ▶ Différents grains (gros, moyen, fin) pour une adaptation parfaite au travail à effectuer
- ▶ Toutes les meules assiettes au carbure de tungstène Bosch sont équilibrées



Optimal pour la rectification ou le ponçage des plastiques renforcés à la fibre de verre

مناسبة لاستبدال أو تجليخ المواد البلاستيكية الفيبيرجلاس

Idéal pour éliminer les résidus des planches de coffrage

مناسبة لتنعيم آثار الهيكلية

- ▶ رؤوس تجليخ مغطاة بكربيد التنجستين لنطاق عريض من الاستخدامات المتنوعة
- ▶ **مناسبة** لإزالة بروتات الهيكلية على الخرسانة المكشوفة وبقايا الخرسانة على ألواح الهيكلية والبقايا الملتصقة على البلاط والبقايا البلاستيكية للفيبرجلاس أو الطبقات السميكة للطلاء أو تجليخ الحجر الجيري والمنحنيات على الرخام وتنظيف النطاقات الصغيرة من الطلاءات النهائية الواقية وتنشيط الخرسانة المهواة وتقليم المخالب / الحوافر للحيوانات ذات الحوافر
- ▶ طبقة حبيبات مختلفة - خشنة، متوسطة، ناعمة - للأعمال التي تتطلب تنسيقاً تاماً
- ▶ جميع رؤوس التجليخ بوش المصنوعة من كربيد التنجستين متوازنة بشكل فردي

Cale de ponçage au carbure de tungstène

كتلة السنفرة اليدوية من كربيد التنجستين

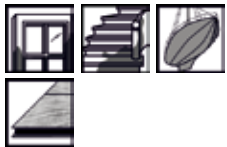

- ▶ Cale de ponçage au carbure de tungstène
- ▶ **Pour** le ponçage des peintures, des bois tendres et durs, des plastiques renforcés de fibres de verre et des matériaux pâteux, comme les mastics et autres matériaux de remplissage
- ▶ Deux grains (« moyen » et « fin ») sur la cale de ponçage
- ▶ Feuille carbure liée de manière permanente à la cale de ponçage (stabilité et longévité)

- ▶ كتلة سنفرة يدوية مصنوعة من كربيد التنجستين
- ▶ **مناسبة** لسنفرة الطلاء والخشب الصلب والهش والمواد البلاستيكية الفيبيرجلاس وخامات السناج المصمغ مثل مواد الحشو والملاط الخشن
- ▶ نوعان من الحبيبات «متوسطة» و«ناعمة» على كتلة السنفرة اليدوية
- ▶ لوحة سنفرة من كربيد التنجستين مرتبطة باستمرار بكتلة السنفرة اليدوية - تتيح ثباتاً عالياً وعمراً افتراضياً طويلاً



| Caractéristiques du produit | خصائص المنتج | Informations concernant la commande | معلومات الطلب |
|--|--------------|--|---------------|
| Largeur de la feuille (mm) العرض اللوحة بم | 60 | Référence رقم الجزء | 2 608 604 670 |
| Longueur de la feuille (mm) الطول اللوحة بم | 100 | Type d'emballage نوع التغليف | C1d |
| | | IPPE : nombre de pièces par emballage كمية عبوة البيع | 1 |
| | | UC : unité de commande كمية عبوة التوريد | 5 |
| | | Code EAN 3165140... | 182928 |
| | | باركود 3165140... | |

Meules sur tige et roues à lamelles

pour meuleuses droites et perceuses

أحجار تجليخ وعجلات تجليخ للمجالخ المستقيمة والمثاقب

- ▶ Excellente qualité des grains abrasifs, du liant et du matériau porteur
- ▶ Accessoires garantissant une grande sécurité et une grande efficacité en rectification et en ébavurage avec les meuleuses droites et les perceuses
 - ▶ أعلى جودة لحبيبات التجليخ ومادة ربط ومادة تدعيم
 - ▶ أدوات للتجليخ الآمن والفعال، وإزالة الرايش باستخدام المجالخ المستقيمة والمثاقب



Les meules sur tige Bosch sont d'une grande efficacité pour l'ébavurage de l'acier (non trempé et trempé).

الحصول على أفضل النتائج مع أحجار التجليخ من بوش عند إزالة الرايش عن الفولاذ المصلد أو غير المصلد

Meules sur tige au corindon pour meuleuses droites et perceuses

أحجار التجليخ - أكسيد ألومنيوم للمجالخ المستقيمة والمثاقب

- ▶ Pour toutes les meuleuses droites à pinces de serrage et pour les perceuses
- ▶ Pour acier (non trempé et trempé)
- ▶ Formes : (a) ronde, (b) demi-ronde, (c) cylindrique, (d) annulaire, (e) conique

▶ مناسبة لجميع المجالخ المستقيمة المزودة بجلب تثبيت ومناسبة كذلك للمثاقب

▶ للفولاذ المصلد وغير المصلد

▶ أشكال الأحجار: مستدير (a)، نصف مستدير (b)، أسطواني (c)، قرصي (d)، مخروطي (e)



| Caractéristiques du produit خصائص المنتج | | | | Informations concernant la commande | | | | معلومات الطلب | |
|---|-------------------|---------------------------|---------------------------|-------------------------------------|---------------------------------|---|--|------------------------|----------------------|
| Ø de queue (mm) الساك المستقيمة مع | Grain الحبيبات | Diamètre (mm) القطر مع | Longueur (mm) الطول مع | Référence رقم الجزء | Type d'emballage نوع التغليف | MPPE: nombre de pièces par emballage كمية عبوة البيع | UC: unité de commande كمية عبوة التوريب | Code EAN 3165140... | باركود 3165140... |
| Assortiment de 5 meules sur tige طقم أحجار تجليخ من 5 قطع | | | | | | | | | |
| 6 (a) | 60 | 25 | 24 | 1 609 200 286 | C1d | 5 | 1 | 004565 | |
| 6 (b) | 60 | 15 | 30 | | | | | | |
| 6 (c) | 60 | 15 | 30 | | | | | | |
| 6 (d) | 60 | 25 | 25 | | | | | | |
| 6 (e) | 60 | 20 | 25 | | | | | | |

Roues à lamelles au corindon pour meuleuses droites et perceuses

عجلات التجليخ - أكسيد ألومنيوم للمجالخ المستقيمة والمثاقب

- ▶ **Pour** une utilisation universelle (bois, métal, peinture, plastique) ; pour le traitement des surfaces, le biseautage, l'ébavurage et la finition
- ▶ **Pour** toutes les meuleuses droites à pinces de serrage et pour les perceuses
- ▶ Cylindriques

- ◀ مناسبة للاستخدامات العامة مع الأخشاب والمعادن والطلاء والبلاستيك وتجليخ الأسطح وشطف الحواف وإزالة الرايش وتشكيل الأجزاء
- ◀ مناسبة لجميع المجالخ المستقيمة المزودة بجلب تثبيت ومناسبة كذلك للمثاقب
- ◀ أسطوانية



| Ø de queue (mm) الساق المستقيمة سم | Grain الحبيبات | Diamètre (mm) القطر سم | Longueur (mm) الطول سم | Référence رقم الجزء | Type d'emballage نوع التعبئة | IPPE : nombre de pièces par emballage كمية عبوة البيع | UC : unité de commande كمية عبوة التوريد | Code EAN 3165140... باركود |
|---|-------------------|---------------------------|---------------------------|-------------------------------------|---------------------------------|--|---|----------------------------------|
| Caractéristiques du produit خصائص المنتج | | | | Informations concernant la commande | | | معلومات الطلب | |
| 6 | 60 | 50 | 20 | 1 609 200 287 | C1d | 1 | 1 | 004572 |
| 6 | 120 | 50 | 20 | 1 609 200 288 | C1d | 1 | 1 | 004589 |
| 6 | 60 | 60 | 40 | 2 609 200 183 | C1d | 1 | 1 | 076791 |
| 6 | 120 | 60 | 40 | 2 609 200 185 | C1d | 1 | 1 | 076807 |

Accessoires

pour broses électriques Bosch

ملحقات

فرشاة التجليخ من بوش

- **Pour** les broses électriques GEB 1000 CE Professional et PEB 500 E Bosch

◀ مناسبة لفرش التجليخ GEB 1000 CE Professional و PEB 500 E من بوش



Système SDS Bosch, pour un changement rapide, par simple pression sur un bouton

Travail parfait dans les endroits difficiles d'accès

مثبت الأدوات SDS من بوش للتغيير السريع للأدوات بضغط زر

إجراء الأعمال بدقة تامة في المناطق التي يصعب الوصول إليها

Disque en feutre et produit de polissage pour broses électriques Bosch

قرص لباء ووسيط تلميع لفرشاة التجليخ من بوش



| Caractéristiques du produit | خصائص المنتج | Informations concernant la commande | معلومات الطلب |
|-----------------------------|--------------|---|---------------|
| Cire de polissage | | Référence رقم الجزء Type d'emballage نوع التعبئة MPE : nombre de pièces par emballage كمية عبوة البيع UC : unité de commande كمية عبوة التوريد Code EAN 3165140... باركود 3165140... | شمع تلميع |
| | | 2 608 620 648 C1a 1 1 | 189651 |

Accessoires pour scies sauteuses et

découpeur-
ponceur

مناشير الأركت

وملحقات جهاز

Multi-Cutter



Gris – pour le bois.







رمادية – للخشب.

| Le nom du produit parle de lui-même. يفصح اسم المنتج عن كل شيء | Caractéristiques الخصائص | Qualité de la lame جودة صفائح المنشار |
|---|--|--|
| basic  | Économique جيدة وبسعر مناسب | HCS fraisée HCS. أسنان مفرزة |
| speed  | Pour coupe rapide لأعمال قطع سريعة | HCS rectifiée HCS. أسنان مجلحة |
| clean  | Coupe fine et propre أعمال قطع ناعمة ونظيفة | HCS rectifiée HCS. أسنان مجلحة |
| extra-clean  | Coupe sans éclats dans le bois تنجز أعمال قطع في الخشب بدون شذرات | HCS rectifiée HCS. أسنان مجلحة |
| precision  | Coupe précise et angles précis قطع متقن في الزوايا الدقيقة | HCS rectifiée HCS. أسنان مجلحة |
| PROGRESSOR  | Coupe rapide pour toutes les épaisseurs سريعة النفاذ في الخامات السميكة والرفيعة | HCS rectifiée HCS. أسنان مجلحة |
| speed  | Coupe rapide, même dans le bois dur لأعمال قطع سريعة، حتى في الخشب الصلب | BIM rectifiée BIM. أسنان مجلحة |
| clean  | Coupe fine, même dans le bois dur لأعمال قطع ناعمة، حتى في الخشب الصلب | BIM rectifiée BIM. أسنان مجلحة |
| extra-clean  | Coupe sans éclats dans le bois تنجز أعمال قطع في الخشب بدون شذرات | BIM rectifiée BIM. أسنان مجلحة |
| special  | Pour coupes nettes et précises dans le stratifié لأعمال قطع دقيقة ونظيفة في الرقائق | BIM rectifiée BIM. أسنان مجلحة |



Bleu – pour le métal

زرقاء – للمعادن.

| Le nom du produit parle de lui-même. يفصح اسم المنتج عن كل شيء | Caractéristiques الخصائص | Qualité de la lame جودة صفائح المنشار |
|--|--|--|
| basic  | Économique جيدة وبسعر مناسب | HSS fraisée HSS. أسنان مفرزة |
| flexible  | Résistante à la rupture, grande longévité مقاومة للكسر، عمر افتراضي طويل | BIM fraisée BIM. أسنان مفرزة |
| flexible  | Résistante à la rupture, grande longévité مقاومة للكسر، عمر افتراضي طويل | BIM fraisée BIM. أسنان مفرزة |
| PROGRESSOR  | Coupe rapide pour toutes les épaisseurs سريعة النفاذ في الخامات السميكة والرفيعة | HSS fraisée HSS. أسنان مفرزة |
| special  | Idéale pour l'aluminium, les métaux doux et non-ferreux مثالية للألومنيوم والمعادن المرنة واللاحديدية | HSS fraisée HSS. أسنان مفرزة |
| basic  | Économique et performante pour l'acier inoxydable جيدة وبسعر مناسب للاستانلس ستيل | BIM fraisée BIM. أسنان مفرزة |



Blanc – pour le bois avec métal

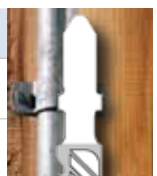

بيضاء – للخشب والمعدن.

| Le nom du produit parle de lui-même. يفصح اسم المنتج عن كل شيء | Caractéristiques الخصائص | Qualité de la lame جودة صفائح المنشار |
|--|--|--|
| PROGRESSOR  | Utilisation universelle et coupe rapide, pour tous types de bois même avec clous للاستخدامات العامة، سريعة النفاذ في الخامات السميكة والرفيعة | BIM fraisée BIM. أسنان مفرزة |



Noir – pour les applications spéciales

سوداء – للاستخدامات الخاصة.

| Le nom du produit parle de lui-même. يفصح اسم المنتج عن كل شيء | Caractéristiques الخصائص | Qualité de la lame جودة صفائح المنشار |
|---|--|--|
| special  | Pour les aciers inoxydables للاستانلس ستيل | Carbure rectifiée TC. أسنان مجلحة |
| special  | Pour les plastiques abrasifs للمواد البلاستيكية الخادشة | Carbure rectifiée TC. أسنان مجلحة |
| special  | Pour matériaux fibreux et à liant ciment لخامات الفيبر والأسمنت | Carbure rectifiée TC. أسنان مجلحة |
| special  | Pour les matériaux céramiques لخامات السيراميك | Concrétion carbure TC. أسنان حبيبية |
| special  | Pour coupe propre du plexiglas اختراق نظيف في زجاج الأكريليك | HSS rectifiée HSS. أسنان مجلحة |
| special  | Coupe les matériaux tendres قطع في المواد المرنة | HCS rectifiée HCS. أسنان مجلحة |



Nouveau : Extra-Clean for Wood.

Des deux côtés, une coupe fine, nette et sans éclats du bois.

الصفائح الجديدة: Extra-Clean for Wood.

قطع ناعم ونظيف للغاية وبدون شذرات في الخشب على كلا الجانبين.

Du jamais vu : des coupes droites et sans éclats dans le bois des deux côtés. Et ceci, que vous guidiez la scie sauteuse sur l'endroit ou l'envers. Il n'est plus nécessaire de tracer un repère sur l'envers du bois.

Les erreurs de marquage appartiennent au passé. Ce produit vous permet de travailler durablement de manière propre et précise, même à vitesse élevée.

Le secret, ce sont les dents : grâce à sa géométrie* révolutionnaire, la denture permet d'obtenir ce résultat incroyable.

* en instance de brevet

Une tenue de coupe optimale grâce à sa fonction de précoupe intégrée :

أداء قطع مثالي بفضل الوظيفة المدجة للقطع المسبق:



- ▶ Deux rangées de dents d'angles différents.
- ▶ Les dents pénètrent le matériau à l'endroit ou à l'envers selon l'angle optimal.

◀ صفا أسنان مصفوفان بزوايا مختلفة.
◀ تقوم الأسنان بالقطع في المادة بزوايا مثالية من أعلى وأسفل.

Dent « Razor » : sans éclats à l'envers

La dent très tranchante, grâce à son affûtage en croix, découpe les fibres de bois comme un scalpel sur l'envers de la pièce.



سن مشرط: أعمال قطع بدون شذرات بأسفل المادة
الأسنان الحادة كالشفرات والمجلمخة بشكل متقاطع تقوم بالقطع في ألياف الخشب مثل مشرط في ظهر الخامة.

Dent couchée : sans éclats à l'endroit

Grâce à son angle de coupe et son angle de dépouille optimisés, la dent couchée affûtée avec précision découpe en traction les fibres de bois sur l'endroit de la pièce à travailler.



السن مديب الرأس: أعمال قطع بدون شذرات بأعلى المادة
الأسنان الدقيقة التجليخ والمدببة الرأس ذات زوايا الخلوص والزوايا الخطافية المحسنة تقوم بفصل ألياف الخشب في حركة قطع ساحبة على السطح العلوي من المادة.

الأولى بلا منازع: لأعمال قطع مستقيمة بدون شذرات في الخشب على كلا الجانبين. بصرف النظر عن وضعية توجيه المنشار الأركت سواء كانت من أعلى أو أسفل. لم تعد هناك حاجة لتحديد علامات على الخشب من أسفل. فعمل علامات غير صحيحة أصبح شيئاً من الماضي. ويتيح لك هذا المنتج المعمّر إمكانية العمل على نحو نظيف ودقيق حتى في ظل سرعات القطع العالية.

والسروراء كل ذلك يكمن في الأسنان: إذ أن شريط الأسنان مع التصميم الهندسي الثوري للسّن* هو المسؤول عن هذا الأداء الفائق.

* في انتظار نيل براءة اختراع

La bonne lame de scie sauteuse pour chaque tâche

صفحة منشار الأركت المناسبة لكل مهمة

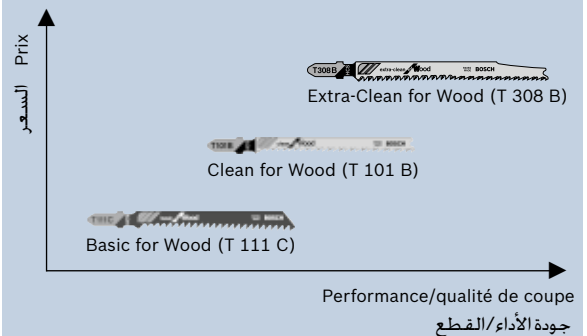

- ▶ Idéale pour ajuster des étagères en bois tendre.

◀ مثالية لضبط الأرفف المصنوعة من الخشب المرن.



- ▶ Parfaitement adaptée au sciage de baguettes de finition pour les zones visibles.

◀ قطع دقيق لنهايات الشرائح الظاهرة.



- ▶ La T 308 BF est parfaitement adaptée pour la découpe de panneaux stratifiés deux faces d'excellente qualité (épaisseur de couche HPL mini. 0,7 mm).

◀ الصفائح T 308 BF مناسبة تماماً للعمل في خامات الألواح عالية الجودة المغطاة بطبقة رقائقية على كلا الجانبين. (سماكة الطبقة الرقائقية عالية الانضغاط 0,7 مم على الأقل)

Special for Laminate.

Pour une coupe nette et précise dans le stratifié.

صفائح Special for Laminate لأعمال قطع دقيقة ونظيفة في الرقائق.

Les lames de scie sauteuse Special for Laminate donnent des résultats parfaits dans les stratifiés, même si le panneau de stratifié est découpé à l'endroit. Il n'est plus nécessaire de tracer un repère et de travailler à l'envers : les erreurs de repérage et de coupe sont ainsi pratiquement exclues. Ceci est rendu possible par la denture pointue innovante. De plus, les lames de scie sauteuse Special for Laminate sont réalisées en bimétal résistant. Ceci garantit une grande longévité ainsi qu'une vitesse de coupe élevée et constante dans le stratifié hautement abrasif.

تضمن صفائح منشار الأركت Special for Laminate نتائج عمل مثالية للقطع في الرقائق، حتى إذا تم قطع اللوح الرقائقي من أعلى. ولم يعد من الضروري تحديد علامات والقيام بالقطع من أسفل، ومن ثم يتم الحيلولة دون تحديد علامات غير صحيحة وحوادث تلف. ويرجع الفضل في كل ذلك إلى الأسنان المبتكرة مدببة الرأس. بالإضافة إلى ذلك، فإن صفائح منشار الأركت Special for Laminate مصنوعة من مادة متينة ثنائية المعدن تضمن عمراً استخداماً طويلاً في ظل سرعات قطع عالية ثابتة في الرقائق شديدة الخدش.

**Pour tous les revêtements
de sols stratifiés,**
moins d'erreurs de coupe.

**لجميع أنواع الرقائق،
تلف أقل.**

| | | | |
|---|---|--|---|
|  |  |  |  |
| Stratifié standard الرقائق القياسية | Avec barrette clic alu المزودة بشريط تثبيت من الألومنيوم | Avec insonorisant المزودة بعازل للصوت | Avec insonorisant caoutchouté المزودة بعازل للصوت مغطى بطبقة مطاطية |

Les nouvelles lames de scie sauteuse special for Laminate découpent tous les stratifiés conventionnels, même s'ils comportent une barrette alu ou un insonorisant. Elles conviennent non seulement aux stratifiés, mais aussi à d'autres matériaux en bois, tels que les panneaux de fibres mélaminés et les panneaux à revêtement plastique.

يمكن استخدام صفائح منشار الأركت الجديدة Special for Laminate في جميع أنواع الرقائق التقليدية، حتى تلك المزودة بشريط ألومنيوم أو عازل صوت. ليس ذلك فحسب، بل يمكن أيضاً استخدامها في الخامات الخشبية الأخرى، مثل ألواح الخشب الليفية المغطاة بطبقة من الميلامين والألواح المغطاة بطبقة بلاستيكية.



Idéales pour des coupes nettes et précises sur les deux faces des panneaux stratifiés et revêtus de matière plastique.
مثالية لأعمال القطع الدقيقة والنظيفة على كلا الجانبين في الرقائق والألواح المغطاة بطبقة بلاستيكية.

















Les lames de scie sauteuse Special for Laminate permettent également des coupes courbes précises.
تتوفر صفائح منشار الأركت Special for Laminate أيضاً لأعمال القطع المقوسة الدقيقة.

Vous avez le savoir-faire,
nous avons les outils.

أنت العارف بالمهمة،
ونحن نأتيك بصفيحة المنشار











Bois

الخشب

| Matériau concerné خامة العمل | Dimensions maximales (mm) الحد الأقصى للمقاسات مم | | Nom du produit الماركة الفرعية | Type de coupe نوع القطع | | | | | | | |
|--|--|----------------|-----------------------------------|----------------------------|--|----------|----------|-----------|--|-----------|-----------|
| |  Droite, fine  Droite, grossière  Courbe, fine  Courbe, grossière  Coupe angulaire précise  De toutes épaisseurs | | | | | | | | | | |
|  Bois tendre, panneaux lattés الخشب المرن، خشب أيلكاج محشو بالخشب | 15 إلى 1,5 | 1,5 à 15 | clean Wood | | | | | T 101 AO | | | |
| | 15 إلى 2 | 2 à 15 | basic Wood | T 119 B | | | | T 119 BO | | | |
| | 65 إلى 3 | 3 à 65 | PROGRESSOR Wood | T 234 X | | | | | | | T 234 X |
| | | | precision Wood | T 301 BCP | | | | | | | T 301 BCP |
| | 30 إلى 3 | 3 à 30 | clean Wood | T 101 B | | | | | | | |
| | | | clean Wood | T 101 BR | | | | | | | |
| | 50 إلى 4 | 4 à 50 | basic Wood | | | | T 111 C | | | | |
| | 50 إلى 5 | 5 à 50 | speed Wood | | | | T 144 D | | | T 244 D | |
| | | | extra-clean Wood | T 308 B | | | | | | | |
| | | | precision Wood | | | | T 144 DP | | | T 144 DP | |
| | 100 إلى 5 | 5 à 100 | speed Wood | | | | T 344 D | | | | |
| | | | precision Wood | | | | T 344 DP | | | T 344 DP | |
| 45 إلى 10 | 10 à 45 | clean Wood | T 101 D | | | | | | | | |
| 65 إلى 10 | 10 à 65 | clean Wood | T 301 CD | | | | | | | | |
|  Bois dur, panneaux de particules, panneaux agglomérés الخشب الصلب، أم دي إف، الخشب الحبيبي | 30 إلى 3 | 3 à 30 | clean HardWood | T 101 BF | | | | | | | |
| | 65 إلى 4 | 4 à 65 | clean HardWood | T 101 BRF | | | | | | | |
| | 50 إلى 5 | 5 à 50 | speed HardWood | | | | T 144 DF | | | | |
| | | | extra-clean HardWood | T 308 BF | | | | | | | |
| | 100 إلى 5 | 5 à 100 | speed HardWood | | | | T 344 DF | | | | |
|  Contreplaqué الخشب الرفائقي | 15 إلى 1,5 | 1,5 à 15 | clean Wood | | | | | T 101 AO | | | |
| | 15 إلى 2 | 2 à 15 | basic Wood | T 119 B | | | | T 119 BO | | | |
| | 30 إلى 3 | 3 à 30 | clean Wood | T 101 B | | | | | | | |
| | | | extra-clean Wood | T 308 B | | | | | | | |
|  Bois de construction خشب الإنشاءات | 30 > | < 30 | clean Wood | T 101 B | | | | | | | |
| | 65 > | < 65 | PROGRESSOR Wood | T 234 x | | | | | | T 234 x | |
| | 100 > | < 100 | speed Wood | | | | T 344 D | | | | |
| | | | speed HardWood | | | | T 344 DF | | | | |
| | | | precision Wood | | | | T 344 DP | | | T 344 DP | |
| 135 > | < 135 | speed Wood | | | | T 744 D | | | | | |
|  Panneaux stratifiés الألواح المغطاة بطبقة رقائقي | 15 إلى 1,5 | 1,5 à 15 | clean HardWood | | | | | T 101 AOF | | | |
| | 30 إلى 2 | 2 à 30 | clean HardWood | T 101 AIF | | | | | | | |
| | 30 إلى 3 | 3 à 30 | clean HardWood | T 101 BRF | | | | | | | |
| | 50 إلى 5 | 5 à 50 | speed HardWood | | | | T 144 DF | | | | |
| | | | extra-clean HardWood | T 308 BF | | | | | | | |
| 100 إلى 5 | 5 à 100 | speed HardWood | | | | T 344 DF | | | | | |
|  Plans de travail de cuisine أسطح المطبخ/ أسطح العمل | 45 > | < 45 | clean HardWood | T 101 BRF | | | | | | | |
| | 50 > | < 50 | extra-clean HardWood | T 308 BF | | | | | | | |
| | 50 > | < 50 | precision Wood | | | | T 144 DP | | | T 144 DP | |
| | | | precision Wood | T 301 BCP | | | | | | T 301 BCP | |
|  Stratifiés الرقائق | 15 إلى 1,5 | 1,5 à 15 | special Laminate | T 101 BIF | | | | T 101 AOF | | | |
|  Matières synthétiques خامات البلاستيك | 30 > | < 30 | clean Wood | T 101 B | | | | | | | |
| | | | clean HardWood | T 101 AIF | | | | | | | |
| | | | clean HardWood | T 101 BF | | | | | | | |
|  Plastiques renforcés de fibres de verre/époxy البلاستيك المدعم بالفيبيرجلاس/الإيبوكسي | 30 > | < 30 | clean HardWood | T 101 AIF | | | | | | | |
| | | | clean HardWood | T 101 BF | | | | | | | |











Bois et métal

الخشب والمعدن

| Matériau concerné خامة الشغل | Dimensions maximales (mm) الحد الأقصى للمقاسات مم | Nom du produit الماركة الفرعية | Type de coupe نوع القطع | | | | | | |
|--|--|-----------------------------------|---|--|---|---|---|---|----------|
| | | |  |  |  |  |  |  | |
|  Bois de construction avec clous خشب الإنشاءات مع مسامير | 65 > < 65 | PROGRESSOR WoodMetal | | T 345 XF | | | | | T 345 XF |
|  Bois de construction خشب الإنشاءات | 65 > < 65 | PROGRESSOR WoodMetal | | T 345 XF | | | | | T 345 XF |
|  Tuyaux, profilés, épais المواسير المقطاعات. الخامات سميكة الجدران | 65 > < 65 | PROGRESSOR WoodMetal | | T 345 XF | | | | | T 345 XF |
|  Aluminium الألومنيوم | 65 > < 65 | PROGRESSOR WoodMetal | | T 345 XF | | | | | T 345 XF |
|  Plastiques renforcés de fibres de verre/époxy البلاستيك المدعم بالفيرجلاس / الإيبوكسي | 65 > < 65 | PROGRESSOR WoodMetal | | T 345 XF | | | | | T 345 XF |





Métaux

المعادن

| Matériau concerné خامة الشغل | Dimensions maximales (mm) الحد الأقصى للمقاسات مم | Nom du produit الماركة الفرعية | Type de coupe نوع القطع | | | | | | |
|--|--|-----------------------------------|--|---|--|--|--|--|---------|
| | | |  |  |  |  |  |  | |
|  Tôles الألواح المعدنية | 1,5 إلى 0,5 | basic Metal | | T 118 G | | | | | |
| | 1 إلى 3 | basic Metal | | T 118 A | | T 218 A | | | |
| | | basic Metal | | T 318 A | | | | | |
| | 2,5 إلى 6 | basic Metal | | T 118 B | | | | | |
| | | basic Metal | | T 318 B | | | | | |
| | 1,5 إلى 10 | PROGRESSOR Metal | | T 123 X | | | | | T 123 X |
|  Tôles perforées الصفائح المعدنية المثقوبة | 1 إلى 3 | flexible Metal | | T 118 AF | | | | | |
| | | flexible Metal | | T 318 AF | | | | | |
| | 1,5 إلى 4 | flexible Metal | | | | T 118 EOF | | | |
| | 2,5 إلى 6 | flexible Metal | | T 118 BF | | | | | |
| | | flexible Metal | | T 318 BF | | | | | |
|  Aluminium, métal non ferreux الألومنيوم, المعادن اللاحديدية | 30 > < 30 | special Alu | | T 127 D | | T 227 D | | | |
| | | PROGRESSOR Metal | | T 123 X | | | | | T 123 X |
| | 65 > < 65 | basic Metal | | T 318 A | | | | | |
| | | basic Metal | | T 318 B | | | | | |
| | | flexible Metal | | T 318 AF | | | | | |
| | | flexible Metal | | T 318 BF | | | | | |
|  Tuyaux, profilés (fermés) المواسير المقطاعات (المغلقة) | 30 > < 30 | PROGRESSOR Metal | | T 123 X | | | | | T 123 X |
| | 65 > < 65 | basic Metal | | T 318 A | | | | | |
| | | basic Metal | | T 318 B | | | | | |
| | | flexible Metal | | T 318 AF | | | | | |
| | | flexible Metal | | T 318 BF | | | | | |
| | | flexible Metal | | T 318 BF | | | | | |
|  Profilés (ouverts) المقطاعات (المفتوحة) | 65 > < 65 | flexible Metal | | T 318 AF | | | | | |
| | | flexible Metal | | T 318 BF | | | | | |
| | | flexible Metal | | T 318 BF | | | | | |











معداين

المعداين

| ماتريال كونسرني | عامة الشغل | Epaisseur maxi. (mm) | الحد الأقصى للمقاسات مم | نوم دو المنتج | الماركة الفرعية | نوع القطع | | | | | |
|--|------------|----------------------|-------------------------|---------------|-----------------|-----------------|-----------------|-----------------|-----------------|-----------------|-----------------|
| | | | | | | الماركة الفرعية | الماركة الفرعية | الماركة الفرعية | الماركة الفرعية | الماركة الفرعية | الماركة الفرعية |
|  Tôles en acier inoxydable صفايح الستاينلس ستيل | | 1,5 إلى 0,5 | 0,5 إلى 1,5 | basic | Inoxy | T 118 GFS | | | | | |
| | | 4 إلى 1,5 | 1,5 إلى 4 | basic | Inoxy | T 118 EFS | | | | | |
|  Matériaux sandwich عامة محشبة | | 65 > | < 65 | flexible | Metal | T 318 AF | | | | | |
| | | | | flexible | Metal | T 318 BF | | | | | |
| | | 120 > | < 120 | flexible | Metal-Sandwich | T 718 BF | | | | | |
|  Matières synthétiques خامات البلاستيك | | 30 > | < 30 | special | Alu | T 127 D | | T 227 D | | | |
| | | | | flexible | Metal | T 318 AF | | | | | |
| | | 65 > | < 65 | flexible | Metal | T 318 BF | | | | | |
|  Plastiques renforcés de fibres de verre/époxy البلاستيك المدعم بالفيرجلاس / الأيبوكسي | | 30 > | < 30 | special | Alu | T 127 D | | T 227 D | | | |
| | | | | flexible | Metal | T 318 AF | | | | | |
| | | 65 > | < 65 | flexible | Metal | T 318 BF | | | | | |

Applications spéciales

الاستخدامات الخاصة

| ماتريال كونسرني | عامة الشغل | Epaisseur maxi. (mm) | الحد الأقصى للمقاسات مم | نوم دو المنتج | الماركة الفرعية | نوع القطع | | | | | |
|--|------------|----------------------|-------------------------|---------------|-----------------|-----------------|-----------------|-----------------|-----------------|-----------------|-----------------|
| | | | | | | الماركة الفرعية | الماركة الفرعية | الماركة الفرعية | الماركة الفرعية | الماركة الفرعية | الماركة الفرعية |
|  Tôles en acier inoxydable صفايح الستاينلس ستيل | | 3 إلى 1,5 | 1,5 إلى 3 | special | Inoxy | T 118 AHM | | | | | |
| | | 5 إلى 2 | 2 إلى 5 | special | Inoxy | T 118 EHM | | | | | |
|  Plastiques renforcés de fibres de verre/époxy البلاستيك المدعم بالفيرجلاس / الأيبوكسي | | 50 > | < 50 | special | FiberPlaster | | | T 141 HM | | | |
| | | | | special | Synthetics | T 301 CHM | | | | | |
| | | 80 > | < 80 | special | FiberPlaster | | | T 341 HM | | | |
|  Plaques de plâtre لوح جصي | | 50 إلى 5 | 5 إلى 50 | special | FiberPlaster | | | T 141 HM | | | |
| | | 80 إلى 5 | 5 إلى 80 | special | FiberPlaster | | | T 341 HM | | | |
|  Béton cellulaire/thermopierre الخرسانة المسامية | | 80 > | < 80 | special | FiberPlaster | | | T 341 HM | | | |
|  Fibrociment الأسمنت الليفي | | 50 إلى 5 | 5 إلى 50 | special | FiberPlaster | | | T 141 HM | | | |
| | | 80 إلى 5 | 5 إلى 80 | special | FiberPlaster | | | T 341 HM | | | |
|  Carrelage mural céramique بلاط سيراميك الجدران | | 10 إلى 5 | 5 إلى 10 | special | Ceramics | | | T 150 Riff | | | |
| | | 15 إلى 5 | 5 إلى 15 | special | Ceramics | | | T 130 Riff | | | |
|  Plexiglas البرسيكس | | 20 إلى 2 | 2 إلى 20 | special | Acrylic | | | T 101 A | | | |
|  Polystyrène البوليستيرين | | 50 > | < 50 | special | Soft-Material | | | T 113 A | | | |
| | | 100 > | < 100 | special | Soft-Material | | | T 313 AW | | | |
|  Carton, moquette, cuir الكرتون، السجاد، الجلد | | 50 > | < 50 | special | Soft-Material | | | T 113 A | | | |
| | | 100 > | < 100 | special | Soft-Material | | | T 313 AW | | | |
|  Caoutchouc المطاط | | 50 > | < 50 | special | Soft-Material | | | T 113 A | | | |
| | | 100 > | < 100 | special | Soft-Material | | | T 313 AW | | | |

Lames de scie sauteuse

صفائح منشار الأركت

Pour le bois

للخشب



Emmanchement simple accroche
ساق التثبيت المفردة

Lames de scie sauteuse - Basic for Wood
جيدة وبأسعار اقتصادية

bon rapport qualité/prix
صفائح منشار الأركت - Basic for Wood

basic for Wood

| Caractéristiques du produit | خصائص المنتج | Informations concernant la commande | معلومات الطلب |
|---|------------------------------------|---|------------------------------------|
| Bois tendre, panneaux [mm] الخشب المرن، الألواح [مم] | الخشب المرن، الألواح [مم] | Bois tendre, panneaux [mm] الخشب المرن، الألواح [مم] | الخشب المرن، الألواح [مم] |
| Contreplaqué [mm] الخشب الرقائقي [مم] | الخشب الرقائقي [مم] | Contreplaqué [mm] الخشب الرقائقي [مم] | الخشب الرقائقي [مم] |
| Bois brut [mm] الخشب الخشن [مم] | الخشب الخشن [مم] | Bois brut [mm] الخشب الخشن [مم] | الخشب الخشن [مم] |
| Plans de travail de cuisine [mm] الخشب المعالج بالمطابخ [مم] | الخشب المعالج بالمطابخ [مم] | Plans de travail de cuisine [mm] الخشب المعالج بالمطابخ [مم] | الخشب المعالج بالمطابخ [مم] |
| Panneaux stratifiés [mm] أسطح العمل بالراتنج [مم] | أسطح العمل بالراتنج [مم] | Panneaux stratifiés [mm] أسطح العمل بالراتنج [مم] | أسطح العمل بالراتنج [مم] |
| Longueur bûche [mm] الألواح المعطاه بطبقة راتنجية [مم] | الألواح المعطاه بطبقة راتنجية [مم] | Longueur bûche [mm] الألواح المعطاه بطبقة راتنجية [مم] | الألواح المعطاه بطبقة راتنجية [مم] |
| Longueur dentée [mm] طول الأسنان [مم] | طول الأسنان [مم] | Longueur dentée [mm] طول الأسنان [مم] | طول الأسنان [مم] |
| شوط الأسنان [مم] | شوط الأسنان [مم] | شوط الأسنان [مم] | شوط الأسنان [مم] |
| Référence رقم الجزء | رقم الجزء | Référence رقم الجزء | رقم الجزء |
| Type d'emballage نوع التغليف | نوع التغليف | Type d'emballage نوع التغليف | نوع التغليف |
| IPPE : nombre de pièces par emballage كمية عبوة البيع | كمية عبوة البيع | IPPE : nombre de pièces par emballage كمية عبوة البيع | كمية عبوة البيع |
| UC : unité de commande كمية عبوة التوريد | كمية عبوة التوريد | UC : unité de commande كمية عبوة التوريد | كمية عبوة التوريد |
| Code EAN باركود | باركود | Code EAN باركود | باركود |

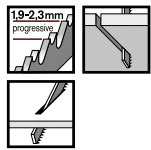

T 119 B



HCS, ondulée, fraisée

صفحة HCS. أسنان مموجة، مفرزة

Bois tendre (2-15 mm), contre-plaqué, panneaux de particules, panneaux lattés, panneaux de fibres
الخشب المرن (2-15 مم)، الخشب الرقائقي، الخشب الحبيبي، الخشب الأبلكاج المحشو بالخشب، الألواح الليفية

| | | | | | | | | | | | |
|------|------|---|---|---|----|---------|---------------|-----|---|----|--------|
| 2-15 | 2-15 | - | - | - | 67 | 1,9-2,3 | 2 608 630 037 | C1b | 5 | 10 | 006835 |
| | | | | | | | 2 608 630 878 | C1b | 3 | 10 | 007245 |



T 119 BO



HCS, ondulée, fraisée

صفحة HCS. أسنان مموجة، مفرزة

Bois tendre (2-15 mm), contreplaqué, panneaux d'aggloméré, panneaux lattés, panneaux de fibres, particulièrement adaptée aux coupes courbes
الخشب المرن (2-15 مم)، الخشب الرقائقي، الخشب الحبيبي، الخشب الأبلكاج المحشو بالخشب، الألواح الليفية، خصيصا لقطع المنحنيات

| | | | | | | | | | | | |
|------|------|---|---|---|----|---|---------------|-----|---|----|--------|
| 2-15 | 2-15 | - | - | - | 56 | 2 | 2 608 637 788 | C1b | 3 | 10 | 045940 |
| | | | | | | | 2 608 630 310 | C1b | 5 | 10 | 006941 |



T 111 C



HCS, avoyée, fraisée

HCS. أسنان مستقيمة، مفرزة

Bois tendre (4-50 mm), panneaux d'aggloméré, panneaux lattés, panneaux de fibres, coupe rapide
الخشب المرن (4-50 مم)، الخشب الحبيبي، الخشب الأبلكاج المحشو بالخشب، الألواح الليفية، قطع سريع

| | | | | | | | | | | | |
|------|---|---|---|---|----|---|---------------|-----|---|----|--------|
| 4-50 | - | - | - | - | 74 | 3 | 2 608 630 808 | C1b | 3 | 10 | 007139 |
| | | | | | | | 2 608 630 033 | C1b | 5 | 10 | 006811 |

Lames de scie sauteuse - Speed for Wood
fast cut

coupe rapide
صفائح منشار الأركت - Speed for Wood

speed for Wood

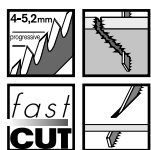

T 144 D



HCS, avoyée, rectifiée

صفحة HCS. أسنان مستقيمة، مجلحة

Bois tendre (5-50 mm), panneaux de particules, panneaux lattés, panneaux de fibres
الخشب المرن (5-50 مم)، الخشب الحبيبي، الخشب الأبلكاج المحشو بالخشب، الألواح الليفية

| | | | | | | | | | | | |
|------|---|---|---|---|----|-------|---------------|-----|---|----|--------|
| 5-50 | - | - | - | - | 74 | 4-5,2 | 2 608 630 560 | C1b | 3 | 10 | 006989 |
| | | | | | | | 2 608 630 040 | C1b | 5 | 10 | 006842 |

Lames de scie sauteuse - Speed for Wood
fast cutcoupe rapide
Speed for Wood – صفائح منشار الأركت

speed for Wood

| | | | | | | | | | | | | |
|---|--|------------------------------------|--|---|--|--|-------------------|------------------------|---------------------------------|---|---|----------------------------------|
| Bois tendre, panneaux [mm] الخشب المرن، الألواح [مم] | Contreplaqué [mm] الخشب الرقائقي [مم] | Bois brut [mm] الخشب الخشن [مم] | Plans de travail de cuisine [mm] الخشب الخشن [مم] | Panneaux stratifiés [mm] أسطح العمل بطبقة رقائقية [مم] | Longueur mètre, بطبقة رقائقية [mm] الألواح المغطاة بطبقة رقائقية [مم] | Longueur dentée [mm] طول الأسنان [مم] | شقوق الأسنان [مم] | Référence رقم الجزء | Type d'emballage نوع التغليف | MPE : nombre de pièces par emballage كمية عبوة البيع | UC : unité de commande كمية عبوة التوزيع | Code EAN 3165140... باركود |
| Caractéristiques du produit | | | | خصائص المنتج | | Informations concernant la commande | | | معلومات الطلب | | | |



T 244 D



HCS, avoyée, rectifiée

صفحة HCS. أسنان مستقيمة، مجلحة.

Bois tendre (5-50 mm), panneaux d'aggloméré, panneaux lattés, panneaux de fibres, spécialement adaptée aux coupes courbes
الخشب المرن (5-50 مم)، الخشب الحبيبي، الخشب الأبلكاج المحشو بالخشب، الألواح الليفية، خصيصا لقطع المنحنيات

| | | | | | | | | | | |
|------|---|---|---|----|-------|---------------|-----|---|----|--------|
| 5-50 | - | - | - | 74 | 4-5,2 | 2 608 630 879 | C1b | 3 | 10 | 007221 |
| | | | | | | 2 608 630 058 | C1b | 5 | 10 | 006859 |

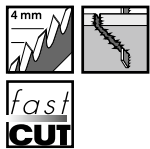

T 344 D



HCS, avoyée, rectifiée

صفحة HCS. أسنان مستقيمة، مجلحة.

Bois de construction épais, bois tendre (5 - 100 mm), panneaux de particules, panneaux lattés, panneaux de fibres
خشب الإنشاءات السميك، الخشب المرن (5-100 مم)، ألواح الخشب الحبيبي، الخشب الرقائقي ذو المحتوى الخشبي، ألواح الفايبر

| | | | | | | | | | | |
|-------|---|------|---|-----|---|---------------|-----|---|---|--------|
| 5-100 | - | <100 | - | 126 | 4 | 2 608 637 944 | C1b | 3 | 1 | 070942 |
| | | | | | | 2 608 633 A34 | C1b | 5 | 1 | 264174 |

Lames de scie sauteuse - Clean for Wood
clean cutcoupe propre
Clean for Wood – صفائح منشار الأركت

clean for Wood T 101 AO



HCS, denture pointue, dépouillée, rectifiée

HCS. أسنان مدببة، أسنان مجلحة ومدببة الطرف

Bois tendre, contreplaqué, panneaux stratifiés (1,5-15 mm), spécialement adaptée aux coupes courbes
الخشب المرن، الخشب الرقائقي، الألواح المغطاة بطبقة رقائقية (1,5-15 مم)، خصيصا لقطع المنحنيات

| | | | | | | | | | | | |
|--------|--------|---|---|--------|----|-----|---------------|-----|---|----|--------|
| 1,5-15 | 1,5-15 | - | - | 1,5-15 | 56 | 1,4 | 2 608 630 559 | C1b | 3 | 10 | 006972 |
| | | | | | | | 2 608 630 031 | C1b | 5 | 10 | 006798 |



T 101 B



HCS, dépouillée, rectifiée

صفحة HCS. أسنان مجلحة ومدببة الطرف

Bois tendre, panneaux d'aggloméré, panneaux lattés, panneaux de fibres (3-30 mm), plastiques/époxy (Ø < 30 mm)
الخشب المرن، الخشب الحبيبي، الخشب الأبلكاج المحشو بالخشب، الألواح الليفية (3-30 مم)، خامات البلاستيك/الإيبوكسي (قطر > 30 مم)

| | | | | | | | | | | |
|------|---|---|---|----|-----|---------------|-----|---|----|--------|
| 3-30 | - | - | - | 74 | 2,7 | 2 608 630 557 | C1b | 3 | 10 | 006958 |
| | | | | | | 2 608 630 030 | C1b | 5 | 10 | 006781 |

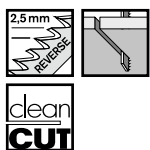

T 101 BR



HCS, dépouillée, rectifiée

صفحة HCS. أسنان مجلحة ومدببة الطرف

Bois tendre, panneaux d'aggloméré, panneaux lattés, panneaux de fibres (3-30 mm), panneaux stratifiés, surface propre
الخشب المرن، الخشب الحبيبي، الخشب الأبلكاج المحشو بالخشب، الألواح الليفية (3-30 مم)، الألواح المغطاة بطبقة رقائقية، سطح نظيف

| | | | | | | | | | | | |
|------|---|---|---|------|----|-----|---------------|-----|---|----|--------|
| 3-30 | - | - | - | 3-30 | 74 | 2,5 | 2 608 633 779 | C1b | 3 | 10 | 091374 |
| | | | | | | | 2 608 630 014 | C1b | 5 | 10 | 012454 |

Lames de scie sauteuse - Clean for Wood
clean cutcoupe propre
Clean for Wood – صفائح منشار الأركت

clean for Wood

| | | | | | | | | | | | | |
|---|--|------------------------------------|--|--|---|-------------------------------------|-------------------|------------------------|---------------------------------|---|---|----------------------------------|
| Bois tendre, panneaux [mm] الخشب المرن، الألواح [مم] | Contreplaqué [mm] الخشب الرقائقي [مم] | Bois brut [mm] الخشب الخشن [مم] | Plans de travail de cuisine [mm] الخشب العمل بالمطبخ [مم] | Panneaux stratifiés [mm] أسطح الطبقة راتنجية [مم] | Longueur de coupe [mm] الألواح المقطعة بطول [مم] | Pas [mm] طول الأسنان [مم] | شقوق الأسنان [مم] | Référence رقم الجزء | Type d'emballage نوع التغليف | MPE : nombre de pièces par emballage كمية عبوة البيع | UC : unité de commande كمية عبوة التوزيع | Code EAN 3165140... باركود |
| Caractéristiques du produit | | | | خصائص المنتج | | Informations concernant la commande | | | معلومات الطلب | | | |



T 101 D



HCS, dépouillée, rectifiée

صفحة HCS. أسنان مجلخة ومدببة الطرف

Bois tendre, panneaux de particules, panneaux lattés, panneaux de fibres (10-45 mm)

الخشب المرن، الخشب الحبيبي، الخشب الأبلكاج المحشو بالخشب، الألواح الليفية (10-45 مم)

| | | | | | | | | | | | |
|-------|---|---|---|---|----|-------|---------------|-----|---|----|--------|
| 10-45 | - | - | - | - | 74 | 4-5,2 | 2 608 630 558 | C1b | 3 | 10 | 006965 |
| | | | | | | | 2 608 630 032 | C1b | 5 | 10 | 006804 |

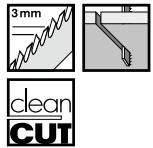

T 301 CD



HCS, dépouillée, rectifiée

صفحة HCS. أسنان مجلخة ومدببة الطرف

Bois tendre, panneaux de particules, panneaux lattés, panneaux de fibres (10-65 mm)

الخشب المرن، الخشب الحبيبي، الخشب الأبلكاج المحشو بالخشب، الألواح الليفية (10-65 مم)

| | | | | | | | | | | | |
|-------|---|---|---|---|----|---|---------------|-----|---|---|--------|
| 10-65 | - | - | - | - | 91 | 3 | 2 608 637 591 | C1b | 3 | 1 | 016315 |
| | | | | | | | 2 608 637 590 | C1b | 5 | 1 | 016308 |

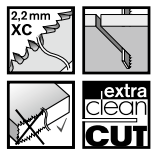
Lames de scie sauteuse - Extra-clean for Wood
لقطع بدون شذراتcoupe sans éclats
Extra-clean for Wood – صفائح منشار الأركت

T 308 B

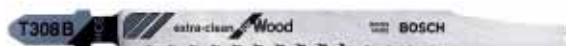

HCS, dépouillée, rectifiée

صفحة HCS. أسنان مجلخة ومدببة الطرف

pour bois tendre et matériaux bois non abrasifs

للخشب المرن والخامات الخشبية غير الحادشة

| | | | | | | | | | | | |
|------|------|---|---|---|----|--------|---------------|-----|---|----|--------|
| 5-50 | 5-50 | - | - | - | 91 | 2,2 XC | 2 608 663 750 | C1b | 3 | 10 | 470278 |
| | | | | | | | 2 608 663 751 | C1b | 5 | 10 | 470285 |

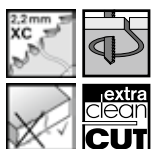

T 308 BO



HCS, dépouillée, rectifiée

صفحة HCS. أسنان مجلخة ومدببة الطرف

Pour bois tendre et matériaux en bois non abrasifs, particulièrement adaptée aux coupes courbes

للخشب المرن والخامات الخشبية غير الحادشة، خصيصاً لقطع المنحنيات

| | | | | | | | | | | | |
|------|------|---|---|---|----|--------|---------------|-----|---|---|--------|
| 5-50 | 5-50 | - | - | - | 91 | 2,2 XC | 2 608 663 867 | C1b | 3 | 1 | 535779 |
| | | | | | | | 2 608 663 868 | C1b | 5 | 1 | 535786 |

Lames de scie sauteuse - Precision for Wood

قطع بزوايا دقيقة

angles de coupe précis

صفائح منشار الأركت - Precision for Wood

precision for Wood

Bois tendre, panneaux [مم]
الخشب المرن، الألواح [مم]
Contreplaqué [مم]
الخشب الرقائقي [مم]
Bois brut [مم]
الخشب الخشن [مم]
Plans de travail de cuisine [مم]
أسطح العمل بالمطابخ [مم]
Panneaux stratifiés [مم]
الألواح المغلفة بطبقة راتنجية [مم]
Longueur dentée [مم]
طول الأسنان [مم]
Pas [مم]
تسوط الأسنان [مم]

Référence
رقم الجزء
Type d'emballage
نوع التعبئة
MPP: nombre de pièces par emballage
كمية عبوة البيع
UC: unité de commande
كود EAN
3165140...
باركود
3165140...

Caractéristiques du produit

خصائص المنتج

Informations concernant la commande

معلومات الطلب

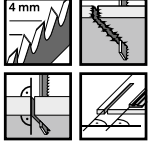

T 144 DP



HCS, avoyée, rectifiée

صفحة HCS. أسنان مستقيمة، مجلحة

Bois tendre, panneaux d'aggloméré, panneaux lattés, panneaux de fibres (5-50 mm), portes, plans de travail de cuisine (< 50 mm)
الخشب المرن، الخشب الحبيبي، الخشب الأبلجاج المحشو بالخشب، الألواح الليفية (5-50 مم)، الأبواب، أسطح العمل بالمطابخ (>50 مم)

| | | | | | | | | | | | |
|------|---|---|-----|---|----|---|---------------|-----|---|---|--------|
| 5-50 | - | - | <50 | - | 74 | 4 | 2 608 633 A31 | C1b | 3 | 1 | 244143 |
| | | | | | | | 2 608 633 A35 | C1b | 5 | 1 | 264181 |

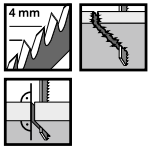

T 344 DP



HCS, avoyée, rectifiée

صفحة HCS. أسنان مستقيمة، مجلحة

Bois de construction épais, bois tendre (5 - 100 mm), panneaux de particules, panneaux lattés, panneaux de fibres
خشب الإنشاءات السميكة، الخشب المرن (5-100 مم)، ألواح الخشب الحبيبي، الخشب الرقائقي ذو المحتوى الخشبي، ألواح الفبير

| | | | | | | | | | | | |
|-------|---|------|---|---|-----|---|---------------|-----|---|---|--------|
| 5-100 | - | <100 | - | - | 126 | 4 | 2 608 633 A32 | C1b | 3 | 1 | 264150 |
| | | | | | | | 2 608 633 A36 | C1b | 5 | 1 | 264198 |

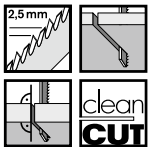

T 301 BCP



HCS, dépouillée, rectifiée

صفحة HCS. أسنان مجلحة ومدببة الطرف

Bois tendre, panneaux d'aggloméré, panneaux lattés, panneaux de fibres (3-65 mm), portes, plans de travail de cuisine (< 50 mm)
الخشب المرن، الخشب الحبيبي، الخشب الأبلجاج المحشو بالخشب، الألواح الليفية (3-65 مم)، الأبواب، أسطح العمل بالمطابخ (>50 مم)

| | | | | | | | | | | | |
|------|---|---|-----|---|----|-----|---------------|-----|---|---|--------|
| 3-65 | - | - | <50 | - | 91 | 2,5 | 2 608 633 A33 | C1b | 3 | 1 | 264167 |
| | | | | | | | 2 608 633 A37 | C1b | 5 | 1 | 264204 |

Lames de scie sauteuse - Progressor for Wood

سريعة ونظيفة في الخامات السميكة والرفيعة

coupe rapide et propre, pour tous types de bois

صفائح منشار الأركت - Progressor for Wood

PROGRESSOR for Wood

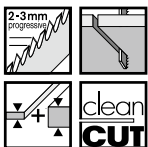

T 234 X

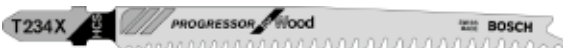

HCS, dépouillée, rectifiée

صفحة HCS. أسنان مجلحة ومدببة الطرف

Bois tendre (3-65 mm), panneaux d'aggloméré, panneaux lattés, panneaux de fibres
الخشب المرن (3-65 مم)، الخشب الحبيبي، الخشب الأبلجاج المحشو بالخشب، الألواح الليفية

| | | | | | | | | | | | |
|------|---|---|---|---|----|-----|---------------|-----|---|----|--------|
| 3-65 | - | - | - | - | 91 | 2-3 | 2 608 633 523 | C1b | 3 | 10 | 169493 |
| | | | | | | | 2 608 633 528 | C1b | 5 | 10 | 169509 |

Lames de scie sauteuse | صفائح منشار الأركت

Pour le bois dur | للخشب الصلب



Emmanchement simple accroche
ساق التثبيت المفردة

Lames de scie sauteuse - Speed for Hard Wood
fast cut

coupe rapide
صفائح منشار الأركت - Speed for Hard Wood

speed for HardWood

Bois tendre, panneaux [mm]
الخشب المرن، الألواح [مم]
Contreplaqué [mm]
الخشب الرقائقي [مم]
Plaque de travail de cuisine [mm]
الخشبة
Plastiques renforcés de fibres de verre/époxy [mm]
الأسطح المعززة بألياف الزجاج
Bois dur, panneaux [mm]
الخشب الصلب، الألواح [مم]
Panneaux stratifiés [mm]
الألواح المغلفة بطبقة رقائقية [مم]
Panneaux en contreplaqué multiplex [mm]
الخشبة المتعددة الطبقات
Longueur dentée [mm]
المالتينجيس [مم]
Pas [mm]
حلول الأسنان [مم]
شروط الأسنان [مم]

Référence
رقم الجزء
Type d'emballage
نوع التغليف
NPP: nombre de pièces par emballage
كمية عبوة البيع
UC: Unité de commande
كمية عبوة التوريد
Code EAN
باركود
3165140...
3165140...

Caractéristiques du produit

خصائص المنتج

Informations concernant la commande

معلومات الطلب

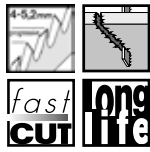

T 144 DF



BIM, avouée, rectifiée

BIM. أسنان مستقيمة، مجلخة

Bois tendre et dur (5 - 50 mm), tous types de panneaux, même stratifiés

الخشب الصلب والخشب المرن (5-50 مم)، جميع أنواع الألواح، بما في ذلك الرقائق

| | | | | | | | | | | | | |
|---|---|---|------|------|---|----|-------|---------------|-----|---|----|--------|
| - | - | - | 5-50 | 5-50 | - | 74 | 4-5,2 | 2 608 636 222 | C1b | 3 | 10 | 264310 |
| - | - | - | - | - | - | - | - | 2 608 634 567 | C1b | 5 | 10 | 009430 |

Lames de scie sauteuse - Clean for Hard Wood
clean cut

coupe propre
صفائح منشار الأركت - Clean for Hard Wood

clean for HardWood



T 101 BF



BIM, dépouillée, rectifiée

صفحة BIM. أسنان مجلخة ومدببة الطرف

Bois dur, panneaux stratifiés/stratifiés haute pression (3-30 mm), plastiques renforcés de fibres de verre/époxy (Ø < 30 mm)

الخشب الصلب، الألواح المغلفة بطبقة رقائقية/HPL (3-30 مم)، البلاستيك المدعم بالفينيلجلاس/الإيبوكسي (قطر > 30 مم)

| | | | | | | | | | | | | | |
|---|---|---|-----|------|------|---|----|-----|---------------|-----|---|----|--------|
| - | - | - | <30 | 3-30 | 3-30 | - | 74 | 2,7 | 2 608 636 226 | C1b | 3 | 10 | 264358 |
| - | - | - | - | - | - | - | - | - | 2 608 634 234 | C1b | 5 | 10 | 091855 |

Lames de scie sauteuse - Extra-clean for Hard Wood
للقطع بدون شذرات

coupe sans éclats
صفائح منشار الأركت - Extra-clean for Hard Wood



T 308 BF



BIM, dépouillée, rectifiée

صفحة BIM. أسنان مجلخة ومدببة الطرف

pour bois durs et matériaux bois non abrasifs

للخشب الصلب والخامات الخشبية الخادشة

| | | | | | | | | | | | | | |
|------|------|-----|---|------|------|------|----|-----------|---------------|-----|---|----|--------|
| 5-50 | 5-50 | <50 | - | 5-50 | 5-50 | 5-50 | 91 | 2,2 XC | 2 608 636 568 | C1b | 3 | 10 | 470315 |
| - | - | - | - | - | - | - | - | - | 2 608 636 569 | C1b | 5 | 10 | 470322 |

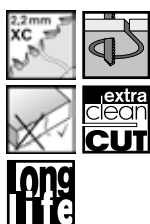

T 308 BOF



HCS, dépouillée, rectifiée

صفحة HCS. أسنان مجلخة ومدببة الطرف

Pour bois tendre et matériaux en bois abrasifs, particulièrement adaptée aux coupes courbes

للخشب المرن والخامات الخشبية الخادشة، خصيصاً لقطع المنحنيات

| | | | | | | | | | | | | | |
|------|------|-----|---|------|------|------|----|-----------|---------------|-----|---|---|--------|
| 5-50 | 5-50 | <50 | - | 5-50 | 5-50 | 5-50 | 91 | 2,2 XC | 2 608 636 639 | C1b | 3 | 1 | 535809 |
| - | - | - | - | - | - | - | - | - | 2 608 636 640 | C1b | 5 | 1 | 535816 |

Lames de scie sauteuse - Special for Laminate

قطع دقيق ونظيف على كلا الجانبين

coupe précise et propre, des deux côtés

صفائح منشار الأركت - Special for Laminate

special for Laminate

| | | | | | | | | | | | | | | | | | | |
|--|---|---------------------------------------|--|---|-------------------------------------|--|--|--|--------------------------------|--|--------------------------------|---|------------------------|---------------------------------|--|--|----------------------------------|------------|
| Bois tendre, panneaux [mm] [م] الخشب الرقائقي | Contreplaqué [mm] [م] الخشب الرقائقي | Stratifiés [mm] [م] الخشب الرقائقي | Plans de travail de cuisine [mm] [م] الخشب الرقائقي | Bois dur, panneaux [mm] [م] الخشب الرقائقي | Asphalte [mm] [م] الخشب الرقائقي | Panneaux stratifiés [mm] [م] الخشب الرقائقي | Panneau en contreplaqué multiplis [mm] [م] الخشب الرقائقي | Longueur dentée [mm] [م] الخشب الرقائقي | Pas [mm] [م] الخشب الرقائقي | Longueur dentée [mm] [م] الخشب الرقائقي | Pas [mm] [م] الخشب الرقائقي | شروط الأسنان [mm] [م] الخشب الرقائقي | Référence رقم الجزء | Type d'emballage نوع التعبئة | NPE: nombre de pièces par emballage كمية عبوة البيع | UC: unité de commande كمية عبوة التوريد | Code EAN 3165140... باركود | 3165140... |
| Caractéristiques du produit | | | خصائص المنتج | | | Informations concernant la commande | | | معلومات الطلب | | | | | | | | | |



T 101 BIF



BIM, dépouillée, rectifiée

صفحة BIM، أسنان مجلحة ومدببة الطرف

Stratifiés (1,5-15 mm), panneaux stratifiés/stratifiés haute pression (1,5-15 mm), panneaux en contreplaqué multiplis (1,5-15 mm) الرقائق (1,5 - 15 مم)، الألواح المغطاة بطبقة رقائقية/الرقائق عالية الانضغاط HPL (1,5 - 15 مم)، المالتيبليكس (1,5 - 15 مم)

| | | | | | | | | | | |
|---|----------|---|----------|----|-----|---------------|-----|---|----|--------|
| - | - 1,5-15 | - | - 1,5-15 | 59 | 1,7 | 2 608 636 431 | C1b | 5 | 10 | 393416 |
|---|----------|---|----------|----|-----|---------------|-----|---|----|--------|



T 101 AOF



BIM, dépouillée, rectifiée

صفحة BIM، أسنان مجلحة ومدببة الطرف

Stratifiés (1,5-15 mm), panneaux stratifiés/stratifiés haute pression (1,5-15 mm), panneaux en contreplaqué multiplis (1,5-15 mm) الرقائق (1,5 - 15 مم)، الألواح المغطاة بطبقة رقائقية/الرقائق عالية الانضغاط HPL (1,5 - 15 مم)، المالتيبليكس (1,5 - 15 مم)

| | | | | | | | | | | |
|---|----------|---|----------|----|-----|---------------|-----|---|----|--------|
| - | - 1,5-15 | - | - 1,5-15 | 59 | 1,4 | 2 608 636 432 | C1b | 3 | 10 | 393423 |
|---|----------|---|----------|----|-----|---------------|-----|---|----|--------|

Lames de scie sauteuse صفائح منشار الأركت

pour bois et métal للخشب والمعادن

Emmanchement simple accroche
ساق التثبيت المفردة

Lames de scie sauteuse - Progressor for Wood and Metal

شاملة وسريعة النفاذ في الخامات السمكية والرفيعة

utilisation universelle et coupe rapide, pour tous types de bois

صفائح منشار الأركت - Progressor for Wood and Metal

PROGRESSOR for Wood & Metal

| | | | | | | | | | | |
|---|-----------------------------------|---|------------------------------|------------------------|---------------------------------|--|--|----------------------------------|---------------|--|
| Bois de construction avec clous [mm] [م] خشب الإنشاءات مع مسامير [م] | Bois brut [mm] [م] الخشب الخشن | Longueur dentée [mm] [م] طول الأسنان | Pas [mm] [م] شروط الأسنان | Référence رقم الجزء | Type d'emballage نوع التعبئة | NPE: nombre de pièces par emballage كمية عبوة البيع | UC: unité de commande كمية عبوة التوريد | Code EAN 3165140... باركود | 3165140... | |
| Caractéristiques du produit | | | خصائص المنتج | | | Informations concernant la commande | | | معلومات الطلب | |

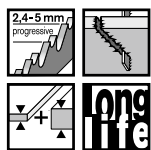

T 345 XF



BIM, avoyée, fraisée

صفحة BIM، أسنان مستقيمة، مفرزة

Bois de construction avec clous (< 65 mm), matériaux en bois, plastiques, tôles, tuyaux/profilés, aluminium (Ø 3 - 10 mm)

خشب الإنشاءات مع مسامير (> 65 مم)، الخامات الخشبية، خامات البلاستيك، الصفائح المعدنية، المواسير/القطاعات، بما في ذلك الألومنيوم (قطر 3-10 مم)

| | | | | | | | | |
|-----|-----|-----|-------|---------------|-----|---|----|--------|
| <65 | <65 | 106 | 2,4-5 | 2 608 634 993 | C1b | 3 | 10 | 128018 |
| | | | | 2 608 634 994 | C1b | 5 | 10 | 128025 |

Lames de scie sauteuse صفائح منشار الأركت Pour le métal للمعادن



Emmanchement simple accroche
ساق التثبيت المفردة

Lames de scie sauteuse - Basic for Metal
جيدة وبأسعار اقتصادية

bon rapport qualité/prix
صفائح منشار الأركت - Basic for Metal

basic for Metal

Tôles [mm]
الصنائح المعدنية [مم]
Tuyaux, profilés [mm]
المواسير، المقاطعات [مم]

Aluminium [mm]
الألومنيوم [مم]

Longueur dentée [mm]
طول الأسنان [مم]

Pas [mm]
شوط الأسنان [مم]

Référence
رقم الجزء
Type d'emballage
نوع التغليف

IPPE : nombre de pièces par emballage
كمية عبوة البيع
UC : unité de commande
كمية عبوة التوريد

Code EAN
3165140...
باركود
3165140...

Caractéristiques du produit

خصائص المنتج

Informations concernant la commande

معلومات الطلب

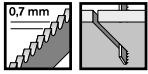

T 118 G



HSS, ondulée, fraisée

صفحة HSS. أسنان مموجة، مفرزة

Tôles très minces (0,5-1,5 mm)

صفائح معدنية رفيعة للغاية (0,5-1,5 مم)

| | | | | | | | | | |
|---------|---|---|----|-----|---------------|-----|---|----|--------|
| 0,5-1,5 | - | - | 67 | 0,7 | 2 608 631 674 | C1b | 3 | 10 | 007566 |
| | | | | | 2 608 631 012 | C1b | 5 | 10 | 007283 |

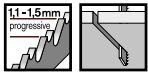

T 118 A



HSS, ondulée, fraisée

صفحة HSS. أسنان مموجة، مفرزة

Tôles minces (1 - 3 mm)

صفائح معدنية رفيعة (1-3 مم)

| | | | | | | | | | |
|-----|---|---|----|---------|---------------|-----|---|----|--------|
| 1-3 | - | - | 67 | 1,1-1,5 | 2 608 631 507 | C1b | 3 | 10 | 007399 |
| | | | | | 2 608 631 013 | C1b | 5 | 10 | 007290 |

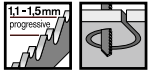

T 218 A



HSS, ondulée, fraisée

صفحة HSS. أسنان مموجة، مفرزة

Tôles minces (1-3 mm), spécialement adaptée aux coupes courbes

صفائح معدنية رفيعة (1-3 مم). خصيصاً لقطع المنحنيات

| | | | | | | | | | |
|-----|---|---|----|---------|---------------|-----|---|----|--------|
| 1-3 | - | - | 67 | 1,1-1,5 | 2 608 631 672 | C1b | 3 | 10 | 007542 |
| | | | | | 2 608 631 032 | C1b | 5 | 10 | 007337 |

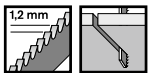

T 318 A



HSS, ondulée, fraisée

صفحة HSS. أسنان مموجة، مفرزة

Tôles minces (1 - 3 mm), tuyaux + profilés, aluminium (Ø < 65 mm)

صفائح معدنية رفيعة (1-3 مم). مواسير + مقاطعات. بما في ذلك الألومنيوم (قطر > 65 مم)

| | | | | | | | | | |
|-----|-----|-----|-----|-----|---------------|-----|---|---|--------|
| 1-3 | <65 | <65 | 106 | 1,2 | 2 608 638 698 | C1b | 3 | 1 | 204464 |
| | | | | | 2 608 631 319 | C1b | 5 | 1 | 007375 |

Lames de scie sauteuse - Basic for Metal

جيدة وبأسعار اقتصادية

bon rapport qualité/prix

صفائح منشار الأركت - Basic for Metal

basic for Metal

Tôles [mm]
[مم] الصفائح المعدنية

Tuyaux, profilés [mm]
[مم] المواسير، المقطاعات،
المغلقة

Aluminium [mm]
[مم] الألومنيوم

Longueur dentée [mm]
[مم] طول الأسنان

Pas [mm]
[مم] شوط الأسنان

Référence
رقم الجزء

Type d'emballage
نوع التعبئة

MPPF : nombre de pièces par emballage
كمية عبوة البيع

UC : unité de commande
كمية عبوة التوريد

Code EAN
3165140...
باركود

3165140...
3165140...

Caractéristiques du produit

خصائص المنتج

Informations concernant la commande

معلومات الطلب

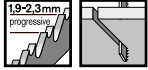

T 118 B



HSS, ondulée, fraisée

صفحة HSS، أسنان مموجة، مفرزة

Tôles d'épaisseur moyenne (2,5-6 mm)

صفائح معدنية متوسطة السماكة (2,5-6 مم)

| | | | | | | | | | |
|-------|---|---|----|---------|---------------|-----|---|----|--------|
| 2,5-6 | - | - | 67 | 1,9-2,3 | 2 608 631 673 | C1b | 3 | 10 | 007559 |
| | | | | | 2 608 631 014 | C1b | 5 | 10 | 007306 |

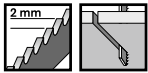

T 318 B



HSS, ondulée, fraisée

صفحة HSS، أسنان مموجة، مفرزة

Tôles d'épaisseur moyenne (2,5-6 mm), tuyaux + profilés, y compris en aluminium ($\emptyset < 65$ mm), coupes angulaires précises
صفائح معدنية متوسطة السماكة (2,5-6 مم)، مواسير + مقاطعات، بما في ذلك الألومنيوم (قطر > 65 مم)، قطع دقيق للزوايا

| | | | | | | | | | |
|-------|-----|-----|-----|---|---------------|-----|---|---|--------|
| 2,5-6 | <65 | <65 | 106 | 2 | 2 608 638 699 | C1b | 3 | 1 | 264471 |
| | | | | | 2 608 631 404 | C1b | 5 | 1 | 007382 |

Lames de scie sauteuse - Flexible for Metal

مقاومة للكسر وطويلة العمر

résistantes à la rupture et durables

صفائح منشار الأركت - Flexible for Metal

flexible for Metal

Tôles [mm]
[مم] الصفائح المعدنية

Tuyaux, profilés [mm]
[مم] المواسير، المقطاعات،
المفتوحة

Aluminium [mm]
[مم] الألومنيوم

Matériaux sandwich [mm]
[مم] الخامات المحشية

Plastiques renforcés de
fibres de verre/époxy [mm]
[مم] البلاستيك المدعم
بالألياف/الإيبوكسي

Longueur dentée [mm]
[مم] طول الأسنان

Pas [mm]
[مم] شوط الأسنان

Référence
رقم الجزء

Type d'emballage
نوع التعبئة

MPPF : nombre de pièces par emballage
كمية عبوة البيع

UC : unité de commande
كمية عبوة التوريد

Code EAN
3165140...
باركود

3165140...
3165140...

Caractéristiques du produit

خصائص المنتج

Informations concernant la commande

معلومات الطلب

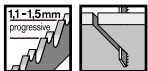

T 118 AF



BIM, ondulée, fraisée

صفحة BIM، أسنان مموجة، مفرزة

Tôles minces ou perforées (1-3 mm)

صفائح معدنية رفيعة، ألواح معدنية مثقوبة (1-3 مم)

| | | | | | | | | | | |
|-----|---|---|---|----|---------|---------------|-----|---|----|--------|
| 1-3 | - | - | - | 67 | 1,1-1,5 | 2 608 634 694 | C1b | 3 | 10 | 035309 |
| | | | | | | 2 608 634 505 | C1b | 5 | 10 | 007627 |

Lames de scie sauteuse - Flexible for Metal

مقاومة للكسر وطويلة العمر

résistantes à la rupture et durables

صفائح منشار الأركت - Flexible for Metal

flexible for Metal

| Caractéristiques du produit | خصائص المنتج | Informations concernant la commande | معلومات الطلب |
|---|--------------|---|---------------|
| Tôles [mm] Tuyaux, profilés (ouverts/fermés) [mm] المواسير المغلقة/المفتوحة [mm] المواسير المفتوحة/المغلقة [mm] Aluminium [mm] الألومنيوم [mm] Matériaux sandwich [mm] الخامات المحشية [mm] Plastiques renforcés de fibres de verre/époxy [mm] البلاستيك المدعم بالألياف الزجاجية/إيبوكسي [mm] Longueur dentée [mm] طول الأسنان [mm] Pas [mm] شوط الأسنان [mm] | | Référence رقم الجزء Type d'emballage نوع التغليف NPP: nombre de pièces par emballage كمية عبوة البيع UC: unité de commande كمية عبوة التوزيع Code EAN 3165140... باركود 3165140... | |

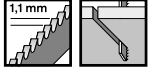

T 318 AF



BIM, ondulée, fraisée

صفحة BIM، أسنان مموجة، مفرزة

Tôles minces, tôles perforées (1-3 mm), matériaux sandwich (< 65 mm), tuyaux + profilés ouverts, y compris en aluminium (Ø < 65 mm), plastiques renforcés de fibres de verre/époxy (< 65 mm)

صفائح معدنية رقيقة، ألواح معدنية مثقوبة (1-3 مم)، خامات محشية (>65 مم)، مواسير + قطاعات مفتوحة، بما في ذلك الألومنيوم (قطر >65 مم)، بلاستيك مدعم بالفيرجلاس/إيبوكسي (>65 مم)

| | | | | | | | | | | | |
|-----|-----|-----|-----|-----|-----|-----|---------------|-----|---|---|--------|
| 1-3 | <65 | <65 | <65 | <65 | 106 | 1,1 | 2 608 636 230 | C1b | 3 | 1 | 264396 |
| | | | | | | | 2 608 634 241 | C1b | 5 | 1 | 091923 |

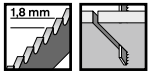

T 318 BF



BIM, avoyée, fraisée

صفحة BIM، أسنان مستقيمة، مفرزة

Tôles d'épaisseur moyenne, tôles perforées (2,5-6 mm), matériaux sandwich (< 65 mm), tuyaux + profilés, y compris en aluminium (Ø < 65 mm), plastiques renforcés de fibres de verre/époxy (< 65 mm)

صفائح معدنية متوسطة السماكة، ألواح معدنية مثقوبة (2,5-6 مم)، خامات محشية (>65 مم)، مواسير + قطاعات، بما في ذلك الألومنيوم (قطر >65 مم)، بلاستيك مدعم بالفيرجلاس/إيبوكسي (>65 مم)

| | | | | | | | | | | | |
|-------|-----|-----|-----|-----|-----|-----|---------------|-----|---|---|--------|
| 2,5-6 | <65 | <65 | <65 | <65 | 106 | 1,8 | 2 608 636 233 | C1b | 3 | 1 | 264426 |
| | | | | | | | 2 608 634 242 | C1b | 5 | 1 | 091930 |

Lames de scie sauteuse - Speed for Metal

سريعة، مقاومة للكسر وطويلة العمر

rapides, résistantes à la rupture et durables

Speed for Metal – صفائح المنشار الأركت

speed 

| | | | | | | | | | | | | |
|---|---|---|-------------------------------------|--|---|---|-------------------------------|------------------------|--------------------------------|--|---|----------------------------------|
| Tôles [mm] (صفائح المعدنية [مم]) | Tuyaux, profilés (fermés) [mm] (المواسير المقطعات: المغلقة [مم]) | Tuyaux, profilés (ouverts) [mm] (المواسير المقطعات: المفتوحة [مم]) | Aluminium [mm] (الألومنيوم [مم]) | Matériaux sandwich [mm] (الخامات المحشوة [مم]) | Plastiques renforcés de fibres de verre/époxy [mm] (البلاستيك المحشوة بالليفيرجلاس/إيبوكسي [مم]) | Longueur totale [mm] الطول الإجمالي [مم] | Pas [mm] نسوط الأسنان [مم] | Référence رقم الجزء | Type d'emballage نوع العبوة | MPPF : nombre de pièces par emballage كمية عبوة البيع | UC : unité de commande كمية عبوة التوزيع | Code EAN 3165140... باركود |
| Caractéristiques du produit خصائص المنتج | | | | Informations concernant la commande معلومات الطلب | | | | | | | | |

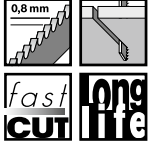

T 121 GF



BIM, ondulée, fraisée

صفیحة BIM، أسنان مموجة، مفرزة

Tôles très minces ou perforées (0,5-1,5 mm)

صفائح معدنية رفيعة جداً، ألواح معدنية مثقوبة (0,5-1,5 مم)

| | | | | | | | | | | | | |
|---------|---|---|---|---|---|----|-----|---------------|-----|---|----|--------|
| 0,5-1,5 | - | - | - | - | - | 92 | 0,8 | 2 608 636 696 | C1b | 5 | 10 | 596831 |
|---------|---|---|---|---|---|----|-----|---------------|-----|---|----|--------|

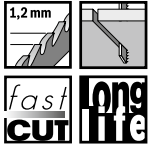

T 121 AF



BIM, ondulée, fraisée

صفیحة BIM، أسنان مموجة، مفرزة

Tôles minces ou perforées (1-3 mm)

صفائح معدنية رفيعة، ألواح معدنية مثقوبة (1-3 مم)

| | | | | | | | | | | | | |
|-----|---|---|---|---|---|----|-----|---------------|-----|---|----|--------|
| 1-3 | - | - | - | - | - | 92 | 1,2 | 2 608 636 699 | C1b | 5 | 10 | 596862 |
|-----|---|---|---|---|---|----|-----|---------------|-----|---|----|--------|

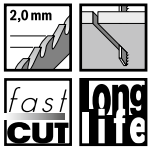

T 121 BF



BIM, ondulée, fraisée

صفیحة BIM، أسنان مموجة، مفرزة

Tôles d'épaisseur moyenne ou perforées (2,5-6 mm)

صفائح معدنية متوسطة السمك، ألواح معدنية مثقوبة (2,5-6 مم)

| | | | | | | | | | | | | |
|-------|---|---|---|---|---|----|-----|---------------|-----|---|----|--------|
| 2,5-6 | - | - | - | - | - | 92 | 2,0 | 2 608 636 702 | C1b | 5 | 10 | 596961 |
|-------|---|---|---|---|---|----|-----|---------------|-----|---|----|--------|

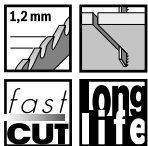

T 321 AF



BIM, ondulée, fraisée

صفیحة BIM، أسنان مموجة، مفرزة

Tôles minces, tôles perforées (1-3 mm), matériaux sandwich (< 65 mm), tuyaux à paroi mince, profilés fermés et ouverts, y compris en aluminium (< 65 mm), plastiques renforcés de fibres de verre/époxy (< 65 mm) صفائح معدنية رفيعة، ألواح معدنية مثقوبة (1-3 مم)، خامات محشوة (>65 مم)، مواسير رفيعة الجدران، قطاعات مغلقة + مفتوحة، بما في ذلك الألومونيوم (>65 مم)، بلاستيك مدعم بالليفيرجلاس/إيبوكسي (>65 مم)

| | | | | | | | | | | | | |
|-----|-----|-----|-----|-----|-----|-----|-----|---------------|-----|---|----|--------|
| 1-3 | <65 | <65 | <65 | <65 | <65 | 132 | 1,2 | 2 608 636 705 | C1b | 5 | 10 | 596992 |
|-----|-----|-----|-----|-----|-----|-----|-----|---------------|-----|---|----|--------|

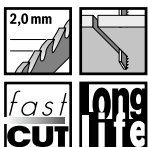

T 321 BF



BIM, ondulée, fraisée

صفیحة BIM، أسنان مموجة، مفرزة

Tôles d'épaisseur moyenne, tôles perforées (2,5-6 mm), matériaux sandwich (< 65 mm), tuyaux à paroi épaisse, profilés fermés et ouverts, y compris en aluminium (< 65 mm), plastiques renforcés de fibres de verre/époxy (< 65 mm)

صفائح معدنية رفيعة، ألواح معدنية مثقوبة (1-3 مم)، خامات محشوة (>65 مم)، مواسير سميكة الجدران، قطاعات مغلقة + مفتوحة، بما في ذلك الألومونيوم (>65 مم)، بلاستيك مدعم بالليفيرجلاس/إيبوكسي (>65 مم)

| | | | | | | | | | | | | |
|-------|-----|-----|-----|-----|-----|-----|-----|---------------|-----|---|----|--------|
| 2,5-6 | <65 | <65 | <65 | <65 | <65 | 132 | 2,0 | 2 608 636 707 | C1b | 5 | 10 | 597012 |
|-------|-----|-----|-----|-----|-----|-----|-----|---------------|-----|---|----|--------|

Lames de scie sauteuse - Progressor for Metal

سريعة النفاذ في الخامات السميكة والرفيعة

coupe rapide, pour tous types de bois

صفائح منشار الأركت - Progressor for Metal

PROGRESSOR **for Metal**Tôles [mm]
[مم]
الصفائح المعدنية
Tuyaux, profilés [mm]
[مم]
المواسير، القطاعات
المغلقةAluminium [mm]
[مم]
الألومنيومLongueur dentée [mm]
[مم]
طول الأسنانPas [mm]
[مم]
شوط الأسنانRéférence
رقم الجزء
Type d'emballage
نوع التغليفMPP: nombre de pièces par emballage
كمية عبوة البيع
UC: unité de commande
كمية عبوة التوريدCode EAN
3165140...
باركود
3165140...

Caractéristiques du produit

خصائص المنتج

Informations concernant la commande

معلومات الطلب

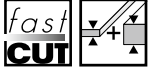
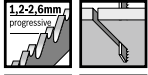

T 123 X



HSS, avoyée, fraisée

صفحة HSS، أسنان مموجة، مفرزة

Tôles minces à épaisses (1,5-10 mm), tuyaux + profilés, y compris en aluminium ($\varnothing < 30$ mm)

(صفائح معدنية ابتداء من الرفيعة إلى السميكة (1,5-10 مم)، مواسير + قطاعات، بما في ذلك الألومنيوم (قطر > 30 مم))

| | | | | | | | | | |
|--------|-----|-----|----|---------|---------------|-----|---|----|--------|
| 1,5-10 | <30 | <30 | 74 | 1,2-2,6 | 2 608 638 472 | C1b | 3 | 10 | 128049 |
| | | | | | 2 608 638 473 | C1b | 5 | 10 | 128056 |

Lames de scie sauteuse

Pour les applications spéciales

صفائح منشار الأركت للاستخدامات الخاصة



Emmanchement simple accroche
ساق التثبيت المفردة

Lames de scie sauteuse - Special for Inox
الاستانلس ستيل

acier inoxydable
صفائح منشار الأركت - Special for Inox

special **INOX**

| Caractéristiques du produit | خصائص المنتج | Informations concernant la commande | معلومات الطلب |
|---|--|--|---|
| Tôles en Inox [mm] صفائح الإينوكس [مم] | Tôles en Inox perforées [mm] صفائح الإينوكس المثقوبة [مم] | Plaque de ciment لوحة جبسي | Fibrociment [mm] الأسمنت الليفي [مم] |
| Carrelage mural céramique [mm] بلاط سيراميك الجدران [مم] | Plexiglas [mm] البكسيكس [مم] | Longueur dentée [mm] طول الأسنان [مم] | شروط الأسنان [مم] |
| Référence رقم الجزء | Type d'emballage نوع التعبئة | MPPE : nombre de pièces par emballage كمية عبوة البيع | UC : unité de commande كمية عبوة التوريد |
| Code EAN باركود | 3165140... | 3165140... | 3165140... |

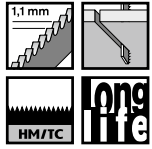

T 118 AHM

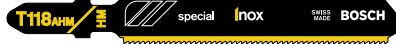

Mise en carbure de tungstène (barrette), rectifiée

(صف) أسنان بأطراف من كربيد التنجستين. مجلحة

Tôles minces en acier inoxydable (Inox) (1,5-3 mm)

صفائح معدنية استانلس ستيل رقيقة (إينوكس) (1,5-3 مم)

| | | | | | | | | | | | |
|-------|---|---|---|---|----|-----|---------------|-----|---|---|--------|
| 1,5-3 | - | - | - | - | 59 | 1,1 | 2 608 633 H03 | C1b | 1 | 1 | 264266 |
| | | | | | | | 2 608 630 663 | C1b | 3 | 1 | 017749 |

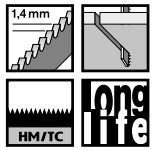

T 118 EHM



Mise en carbure de tungstène (barrette), rectifiée

(صف) أسنان بأطراف من كربيد التنجستين. مجلحة

Tôles d'épaisseur moyenne en acier inoxydable (2-5 mm)

صفائح معدنية استانلس ستيل متوسطة السماكة (إينوكس) (2-5 مم)

| | | | | | | | | | | | |
|-----|---|---|---|---|----|-----|---------------|-----|---|---|--------|
| 2-5 | - | - | - | - | 59 | 1,4 | 2 608 633 H04 | C1b | 1 | 1 | 264273 |
| | | | | | | | 2 608 630 665 | C1b | 3 | 1 | 017756 |

Lames de scie sauteuse - Special for Fiber and Plaster
خامات الفايبر والأسمنت

fibrociment
صفائح منشار الأركت - Special for Fiber and Plaster

special **FiberPlaster**

| Caractéristiques du produit | خصائص المنتج | Informations concernant la commande | معلومات الطلب |
|--|---|---|--|
| Tôles en Inox [mm] صفائح الإينوكس [مم] | Plaque de ciment لوحة جبسي | Béton poreux [mm] الخرسانة المسامية [مم] | Fibrociment [mm] الأسمنت الليفي [مم] |
| Plastiques renforcés de fibres de verre/époxy [mm] البلاستيك المدعم بالفايبرجلاس/الإيبوكسي [مم] | Carrelage mural céramique [mm] بلاط سيراميك الجدران [مم] | Plexiglas [mm] البكسيكس [مم] | Longueur dentée [mm] طول الأسنان [مم] |
| شروط الأسنان [مم] | Référence رقم الجزء | Type d'emballage نوع التعبئة | MPPE : nombre de pièces par emballage كمية عبوة البيع |
| | Code EAN باركود | 3165140... | 3165140... |

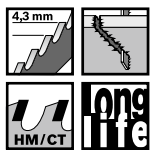

T 141 HM



Mise en carbure de tungstène, avoyée

أسنان بأطراف من كربيد التنجستين. مستقيمة

Plastiques renforcés de fibres de verre/époxy (5-20 mm), plaques de plâtre, panneaux en fibrociment (5-50 mm)

بلاستيك مدعم بالفايبرجلاس/إيبوكسي (5-20 مم)، لوح جبسي، ألواح أسمنت ليفي (5-50 مم)

| | | | | | | | | | | | | | |
|---|------|---|------|------|---|---|----|-----|---------------|-----|---|---|--------|
| - | 5-50 | - | 5-50 | 5-20 | - | - | 74 | 4,3 | 2 608 633 H05 | C1b | 1 | 1 | 264280 |
| | | | | | | | | | 2 608 633 175 | C1b | 3 | 1 | 109758 |

Lames de scie sauteuse - Special for Fiber and Plaster

fibrociment

خامات الفايبر والأسمنت

صفائح منشار الأركت - Special for Fiber and Plaster

special for FiberPlaster

Tôles en Inox [mm]
صفائح الأينوكس [مم]
Plaques de Plâtre
لوح جصي
Béton poreux [mm]
الخرسانة المسامية [مم]
Fibrociment [mm]
الأسمنت الليفي [مم]
Plastiques renforcés de fibres
de verre/ epoxy [mm]
البلاستيك المدعم
بالفايبرجلاس/ الأيبوكسي [مم]
Carrelage mural céramique [mm]
بلاط سيراميك الجدران [مم]
Plexiglas [mm]
البكسيكس [مم]
Longueur dentée [mm]
طول الأسنان [مم]
Pas [mm]
شوط الأسنان [مم]

Référence
رقم الجزء
Type d'emballage
نوع التغليف
NPE : nombre de pièces par emballage
كمية عبوة البيع
UC : unité de commande
كمية عبوة التوريد
Code EAN
3165140...
باركود
3165140...

Caractéristiques du produit

خصائص المنتج

Informations concernant la commande

معلومات الطلب



T 341 HM



Mise en carbure de tungstène, avoyée

أسنان بأطراف من كربيد التنجستين، مستقيمة

Plastiques renforcés de fibres de verre/époxy (5-50 mm), plaques de plâtre, panneaux en fibrociment (< 80 mm)
بلاستيك مدعم بالفايبرجلاس/ الأيبوكسي (5-50 مم)، لوح جصي، ألواح أسمنت ليفي (> 80 مم)

| | | | | | | | | | | | | | |
|---|------|------|------|------|---|---|-----|-----|---------------|-----|---|---|--------|
| - | 5-80 | < 80 | 5-80 | 5-50 | - | - | 106 | 4,3 | 2 608 633 H06 | C1b | 1 | 1 | 264297 |
| | | | | | | | | | 2 608 633 176 | C1b | 3 | 1 | 109765 |

Lames de scie sauteuse - Special for Ceramics

matériaux céramiques

خامات السيراميك

صفائح منشار الأركت - Special for Ceramics

special for Ceramics

Tôles en Inox [mm]
صفائح الأينوكس [مم]
Tôles en Inox perforées [mm]
صفائح الأينوكس المثقوبة [مم]
Plaques de plâtre
لوح جصي
Fibrociment [mm]
الأسمنت الليفي [مم]
Carrelage mural céramique [mm]
بلاط سيراميك الجدران [مم]
Plexiglas [mm]
البكسيكس [مم]
Longueur dentée [mm]
طول الأسنان [مم]

Référence
رقم الجزء
Type d'emballage
نوع التغليف
NPE : nombre de pièces par emballage
كمية عبوة البيع
UC : unité de commande
كمية عبوة التوريد
Code EAN
3165140...
باركود
3165140...

Caractéristiques du produit

خصائص المنتج

Informations concernant la commande

معلومات الطلب



T 130 Riff



Concrétion en carbure de tungstène, grain 30

مغطاة بطبقة من كربيد التنجستين، مع حبيبات 30

Carrelages muraux en céramique tendre, fonte (5 à 15 mm), coupe grossière
بلاط جدران من السيراميك الأملس، حديد زهر (5-15 مم)، قطع خشن

| | | | | | | | | | | | | | |
|---|---|---|---|------|---|--|----|--|---------------|-----|---|---|--------|
| - | - | - | - | 5-15 | - | | 59 | | 2 608 633 R06 | C1b | 1 | 1 | 266185 |
| | | | | | | | | | 2 608 633 104 | C1b | 3 | 1 | 035286 |

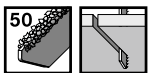

T 150 Riff



Concrétion en carbure de tungstène, grain 50

مغطاة بطبقة من كربيد التنجستين، مع حبيبات 50

Carrelages muraux en céramique tendre, fonte (5 à 10 mm), coupe fine
بلاط جدران من السيراميك الأملس، حديد زهر (5-10 مم)، قطع ناعم

| | | | | | | | | | | | | | |
|---|---|---|---|------|---|--|----|--|---------------|-----|---|---|--------|
| - | - | - | - | 5-10 | - | | 59 | | 2 608 633 R07 | C1b | 1 | 1 | 266192 |
| | | | | | | | | | 2 608 633 105 | C1b | 3 | 1 | 035293 |

Lames de scie sauteuse - Special for Acrylic

زجاج الأكريليك

Special for Acrylic – صفائح منشار الأركت

pour plexiglas

special for Acrylic

| | | | | | | | | | | | | |
|---|--|-------------------------------|---|---|----------------------------------|--|------------------------------|------------------------|---------------------------------|--|---|----------------------------------|
| Tôles en Inox [mm] صفائح الإينوكس [مم] | Tôles en Inox perforées [mm] صفائح الإينوكس المثقوبة [مم] | Plaques de plâtre لوح جبصي | Fibrociment [mm] الأوسمنت الليفني [مم] | Carrelage mural céramique [mm] بلاط سيراميك الجدران [مم] | Plexiglas [mm] البيرسبكس [مم] | Longueur dentée [mm] طول الأسنان [مم] | Pas [mm] شوط الأسنان [مم] | Référence رقم الجزء | Type d'emballage نوع التعبئة | MPP: nombre de pièces par emballage كمية عبوة البيع | UC : unité de commande كمية عبوة التوريد | Code EAN 3165140... باركود |
| Caractéristiques du produit | | | خصائص المنتج | | | Informations concernant la commande | | | معلومات الطلب | | | |

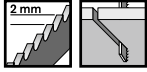

T 101 A



HSS, dépouillée, rectifiée

صفائح HSS، أسنان مجلحة ومدببة الطرف

Plexiglas, polycarbonate (2-20 mm)

البيرسبكس، البوليكرينونات (2-20 مم)

| | | | | | | | | | | | | |
|---|---|---|---|---|------|----|---|---------------|-----|---|---|--------|
| - | - | - | - | - | 2-20 | 74 | 2 | 2 608 631 670 | C1b | 3 | 1 | 007528 |
| - | - | - | - | - | - | - | - | 2 608 631 010 | C1b | 5 | 1 | 007276 |

Assortiments de lames de scie sauteuse

أطقم صفائح منشار الأركت

Assortiments de 3 lames de scie sauteuse (emmanchement à simple accroche)

أطقم صفائح منشار الأركت المكونة من 3 قطع (ساق التثبيت المفردة)

| Caractéristiques du produit | خصائص المنتج | Informations concernant la commande | معلومات الطلب |
|--|--------------|-------------------------------------|---------------------|
| Assortiment de 3 lames de scie sauteuse (Extra-Clean for Wood) | | | |
| طقم صفائح منشار الأركت 3 قطع (Extra-Clean for Wood) | | | |
| T 308 B T 308 BO | - | 2 607 010 592 | C1b 2 1 535830 1 |
| Assortiment de 3 lames de scie sauteuse (Extra-Clean for HardWood) | | | |
| طقم صفائح منشار الأركت 3 قطع (Extra-Clean for HardWood) | | | |
| T 308 BF T 308 BOF | - | 2 607 010 593 | C1b 2 1 535847 1 |

Coffrets de 6 lames de scie sauteuse (emmanchement à simple accroche), Robust Line

أطقم صفائح منشار الأركت المكونة من 6 قطع (ساق التثبيت المفردة) Robust Line



Taille du coffret A :
157 x 70 x 22 mm

مقاس الطقم A:
22 x 70 x 157 مم

Coffret de 6 lames de scie sauteuse Progressor, Robust Line

طقم صفائح منشار الأركت Progressor 6 قطع Robust Line

| Caractéristiques du produit | خصائص المنتج | Informations concernant la commande | معلومات الطلب |
|---|--------------|-------------------------------------|---------------------|
| Coffret de 6 lames de scie sauteuse Progressor, Robust Line | | | |
| طقم صفائح منشار الأركت Progressor 6 قطع Robust Line | | | |
| T 123 X Progressor for Metal T 234 X Progressor for Wood T 345 XF Progressor for Wood and Metal | A | 2 607 010 531 | P1k 2 2 446150 2 |

Coffrets de 10 lames de scie sauteuse (emmanchement à simple accroche), Robust Line

أطقم صفائح منشار الأركت المكونة من 10 قطع (ساق التثبيت المفردة) Robust Line



Taille du coffret C :
124 x 107 x 22 mm

مقاس الطقم C:
22 x 107 x 124 مم

Coffret de 10 lames de scie sauteuse Wood Expert, Robust Line

طقم صفائح منشار الأركت 10 قطع Robust Line. لخبراء التصميمات الخشبية

| Caractéristiques du produit | خصائص المنتج | Informations concernant la commande | معلومات الطلب |
|---|--------------|-------------------------------------|--|
| Coffret de 10 lames de scie sauteuse Wood Expert, Robust Line | | | |
| طقم صفائح منشار الأركت 10 قطع Robust Line. لخبراء التصميمات الخشبية | | | |
| T 101 A0 Clean for Wood T 101 B Clean for Wood T 101 BR Clean for Wood T 101 AOF Clean for Hard Wood T 101 BF Clean for Hard Wood T 101 BRF Clean for Hard Wood T 244 D Speed for Wood T 144 D Speed for Wood T 144 DF Speed for Hard Wood T 144 DP Precision for Wood | C | 2 607 010 540 | P1k 1 1 446242 1 1 1 1 1 1 1 1 1 1 |

Coffrets de 10 lames de scie sauteuse (emmanchement à simple accroche), Robust Line

أطقم صفائح منشار الأركت المكونة من 10 قطع Robust Line. (ساق التثبيت المفردة)

| Contenu du coffret محتويات الطقم | Taille du coffret مقاس الطقم | Référence رقم الجزء | Type d'emballage نوع التغليف | NPPE: nombre de pièces par emballage كمية عبوة البيع | UC: unité de commande كمية عبوة التوريد | Code EAN 3165140... باركود | 3165140... |
|---|--|------------------------|---------------------------------|---|--|----------------------------------|------------|
| Caractéristiques du produit خصائص المنتج | Informations concernant la commande معلومات الطلب | | | | | | |

Coffret de 10 lames de scie sauteuse Metal Expert, Robust Line

طقم صفائح منشار الأركت 10 قطع Robust Line. لخبراء التصميمات المعدنية

| | | | | | | | |
|------------------------------|---|---------------|-----|---|---|--------|--|
| T 118 G Basic for Metal | C | 2 607 010 541 | P1k | 1 | 1 | 446259 | |
| T 118 A Basic for Metal | | | | 1 | | | |
| T 118 B Basic for Metal | | | | 1 | | | |
| T 118 EOF Flexible for Metal | | | | 1 | | | |
| T 118 AF Flexible for Metal | | | | 1 | | | |
| T 118 BF Flexible for Metal | | | | 1 | | | |
| T 118 GFS Basic for Inox | | | | 1 | | | |
| T 227 D Special for Alu | | | | 1 | | | |
| T 127 D Special for Alu | | | | 1 | | | |
| T 123 X Progressor for Metal | | | | 1 | | | |

Taille du coffret C :
124 x 107 x 22 mmمقاس الطقم C:
22 x 107 x 124 مم

Coffret de 10 lames de scie sauteuse Wood & Metal, Robust Line

طقم صفائح منشار الأركت 10 قطع Robust Line. للأخشاب والمعادن

| | | | | | | | |
|-------------------------------|---|---------------|-----|---|---|--------|--|
| T 244 D Speed for Wood | C | 2 607 010 542 | P1k | 1 | 1 | 446266 | |
| T 144 D Speed for Wood | | | | 1 | | | |
| T 101 AO Clean for Wood | | | | 1 | | | |
| T 101 B Clean for Wood | | | | 1 | | | |
| T 101 AOF Clean for Hard Wood | | | | 1 | | | |
| T 101 BF Clean for Hard Wood | | | | 1 | | | |
| T 118 EOF Flexible for Metal | | | | 1 | | | |
| T 118 AF Flexible for Metal | | | | 1 | | | |
| T 118 BF Flexible for Metal | | | | 1 | | | |
| T 123 X Progressor for Metal | | | | 1 | | | |

Taille du coffret C :
124 x 107 x 22 mmمقاس الطقم C:
22 x 107 x 124 مم

ملحقات جهاز Multi-Cutter العامل ببطارية | صفائح النشر للجهاز GOP 10,8 V-Li | 305

تنوع مذهش!

Une polyvalence incroyable !

Accessoires pour découpeur-ponceur sans fil

GOP 10,8 V-Li Professional

ملحقات جهاز Multi-Cutter العامل ببطارية أيونات ليثيوم - 10,8 فلت للمحترفين

Sciage

نشر



- ▶ Raccourcissement de dormants de porte au niveau du sol
- ▶ Coupe en plongée dans le bois (pour l'installation d'une grille de ventilation, par exemple)
- ◀ قطع طولي لإطار الباب على الأرض
- ◀ القطع الغاطس في الخشب، لتثبيت شبكة تهوية مثلاً

Limage

تخديد + بُرد



- ▶ Grattage de joints de carrelage (murs, sols)
- ▶ Elimination de restes de mortier et de colle à carrelage
- ◀ تخديد الوصلات بسيراميك الحوائط والأرضيات
- ◀ إزالة الملاط وزوائد مادة لصق البلاط

Grattage

تعامل مع المواد اللاصقة



- ▶ Elimination de restes de colle à moquette
- ▶ Elimination de coulures de peinture
- ◀ إزالة زوائد مادة لصق السجاد
- ◀ إزالة زوائد الدهان

Ponçage

سنفرة

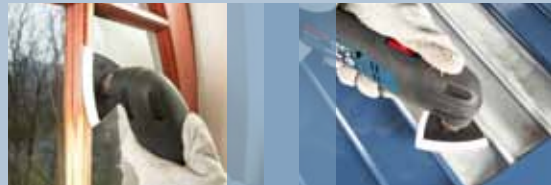

- ▶ Ponçage des petits bois des fenêtres
- ▶ Ponçage du vernis-émail
- ◀ سنفرة إطارات الزجاج الخشبية
- ◀ سنفرة الطلاء المجفف بالإحماء

Lames de scie segment pour GOP 10,8 V-Li Professional

أقراص النشر المستديرة للجهاز GOP العامل ببطارية أيونات ليثيوم - 10,8 فلت للمحترفين

- ▶ Pour GOP 10,8 V-Li Professional Bosch ; PMF 180 E Bosch ; FEIN Multimaster FMM 250 (Ø 10 mm)

◀ ملائمة لكل من Bosch GOP العامل ببطارية أيونات ليثيوم - 10,8 فلت للمحترفين، PMF 180 E، FEIN Multimaster FMM 250 (قطر 10 مم)

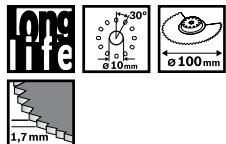

| Caractéristiques du produit | خصائص المنتج | Informations concernant la commande | معلومات الطلب |
|-----------------------------|--------------|-------------------------------------|-------------------|
| Diamètre [mm] | القطر [مم] | Référence | رقم الجزء |
| | | Type d'emballage | نوع التغليف |
| | | MPP: nombre de pièces par emballage | كمية عبوة البيع |
| | | UC : unité de commande | كمية عبوة التوريد |
| | | Code EAN | باركود |
| | | 3165140... | 3165140... |

NOUVEAU :

ACZ 100 BB

Lame de scie segment BIM Wood & Metal

- ▶ Raccourcissement des huisseries de porte (bois tendre, bois dur, plaqué, stratifié)
- ▶ Découpe de stratifié/de parquet (pour le montage d'une cloison, par exemple)
- ▶ Découpe de petits profilés à la bonne longueur (barres de seuil en aluminium, par exemple)

جديد:

ACZ 100 BB

قرص نشر مستدير BIM في الأخشاب والمعادن

- ◀ قطع طولي لإطار الباب على الأرض (الخشب المرن، الخشب الصلب، الألواح المكسية بقشرة خشبية، الألواح المكسية بالرقائق)
- ◀ القطع في الرقائق/الباركيه (لتركيب جدار فاصل مثلاً)
- ◀ قطع طولي للقطاعات الإطارية الصغيرة (شرائط تغطية الأرضية المصنوعة من الألمنيوم مثلاً)

100 2 608 661 633 PC1b 1 1 492379



Lames de scie segment pour GOP 10,8 V-Li Professional

أقراص النشر المستديرة للجهاز GOP العامل ببطارية أيونات ليثيوم - 10,8 فلت للمحترفين

- Pour GOP 10,8 V-Li Professional Bosch ; PMF 180 E Bosch ; FEIN Multimaster FMM 250 (ø 10 mm)

◀ ملائمة لكل من Bosch GOP العامل ببطارية أيونات

ليثيوم - 10,8 فلت للمحترفين. PMF 180 E. FEIN Multimaster FMM 250. (قطر 10 مم)



| Caractéristiques du produit | خصائص المنتج | Informations concernant la commande | معلومات الطلب |
|---|--------------|--|----------------------|
| Diamètre [mm] القطر [مم] | | Référence رقم الجزء | |
| Type d'emballage نوع التغليف | | MPPE : nombre de pièces par emballage كمية عبوة البيع | |
| UC : unité de commande كمية عبوة التوريد | | Code EAN 3165140... | باركود 3165140... |

ACZ 85 EB

Lame de scie segment BIM Wood & Metal

- Raccourcissement des huisseries de porte (bois tendre, bois dur, plaqué, stratifié)
- Découpe de stratifié/de parquet (pour le montage d'une cloison, par exemple)
- Découpe de petits profilés à la bonne longueur (barres de seuil en aluminium, par exemple)

ACZ 85 EB

قرص نشر مستدير BIM في الأخشاب والمعادن

- ◀ قطع طولي لإطار الباب على الأرض (الخشب المرن، الخشب الصلب، الألواح المكسية بقشرة خشبية، الألواح المكسية بالرقائق)
- ◀ القطع في الرفائق/الباركيه (تركيب جدار فاصل مثلا)
- ◀ قطع طولي للقطاعات الإطارية الصغيرة (شرائط تغطية الأرضية المصنوعة من الألمنيوم مثلا)

| | | | | | |
|----|---------------|------|---|---|--------|
| 85 | 2 608 661 636 | PC1b | 1 | 1 | 492393 |
|----|---------------|------|---|---|--------|

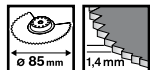

ACZ 85 EC

Lame segment HCS Wood

- Coupe en plongée dans le bois massif (pour l'installation d'une grille de ventilation, par exemple)
- Coupes à ras du bois (tenons saillants des assemblages en bois, par exemple)
- Raccourcissement de tubes en plastique (PVC)

ACZ 85 EC

قرص نشر مستدير HCS في الأخشاب

- ◀ القطع الغاطس في الخشب الصلب، لتثبيت شبكة تهوية مثلا
- ◀ القطع المتحاذي في الخشب (لسان ناتي في وصلة خشبية مثلا)
- ◀ قطع طولي لماسورة بلاستيكية (كلوريد متعدد الفينيل PVC)

| | | | | | |
|----|---------------|------|---|---|--------|
| 85 | 2 608 661 643 | PC1b | 1 | 1 | 492461 |
|----|---------------|------|---|---|--------|

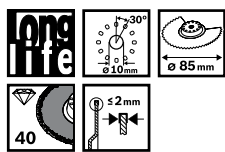

ACZ 85 RD

Lame segment à concrétion carbure

- Petites découpes dans les carreaux muraux tendres (dureté de 3 maximum)
- Découpes d'évidements dans les plastiques renforcés de fibres de verre (plaques, par exemple)
- Grattage des joints des carreaux muraux

ACZ 85 RD

قرص النشر المستدير Diamond-Riff

- ◀ تخديد قطعيات صغيرة في سيراميك الحوائط الأملس، حتى درجة الصلابة 3
- ◀ تخديد الفجوات في البلاستيك المدعم بالفايبرجلاس (في الأغصية مثلا)
- ◀ تخديد الوصلات في سيراميك الحوائط

| | | | | | |
|----|---------------|------|---|---|--------|
| 85 | 2 608 661 689 | PC1b | 1 | 1 | 546690 |
|----|---------------|------|---|---|--------|



ملحقات جهاز Multi-Cutter العامل ببطارية | صفائح النشر للجهاز GOP 10,8 V-Li | 307

Lames de scie segment pour GOP 10,8 V-Li Professional

أقراص النشر المستديرة للجهاز GOP العامل ببطارية أيونات ليثيوم – 10,8 فلت للمحترفين



| Caractéristiques du produit | خصائص المنتج | Informations concernant la commande | معلومات الطلب |
|--|--------------|--|---------------|
| Diamètre [mm] القطر [مم] | 85 | Référence رقم الجزء | 2 608 661 642 |
| Type d'emballage نوع التغليف | PC1b | Type d'emballage نوع التغليف | 1 |
| IPPE : nombre de pièces par emballage كمية عبوة البيع | 1 | IPPE : nombre de pièces par emballage كمية عبوة البيع | 1 |
| UC : unité de commande كمية عبوة التوزيع | 1 | UC : unité de commande كمية عبوة التوزيع | 1 |
| Code EAN 3165140... | 492454 | Code EAN 3165140... | 492454 |

ACZ 85 RT

Lame de scie segment à béton carbure

- ▶ Grattage des joints de carrelage (murs, sols)
- ▶ Petites coupes dans les carreaux muraux tendres
- ▶ Saignées dans le béton poreux pour gaines électriques et tuyaux

ACZ 85 RT

قرص النشر المستدير HM-RIFF

- ▶ تخديد الوصلات بسيراميك الحوائط والأرضيات
- ▶ عمل قطعيات صغيرة في سيراميك الحوائط الأملس
- ▶ تخديد الحزوز في الخرسانة المسامية، لمد الكابلات والمواسير الغاطسة.



| | | | | | |
|----|---------------|------|---|---|--------|
| 85 | 2 608 661 642 | PC1b | 1 | 1 | 492454 |
|----|---------------|------|---|---|--------|

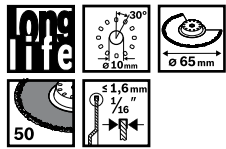

ACZ 65 RT

Lame segment fine à béton carbure

- ▶ Déjointage de carreaux muraux disposant de joints très étroits (1/16")
- ▶ Découpe d'évidements dans de l'époxy/du plastique renforcé de fibres de verre (tableau de bord, par exemple)
- ▶ Saignées dans le béton poreux pour gaines électriques et tuyaux.

ACZ 65 RT

قرص النشر المستدير الرقيق HM-RIFF للقطع الرقيق

- ▶ تخديد الوصلات الرقيقة للغاية 16/1 بوصة في سيراميك الحوائط
- ▶ تخديد الفجوات في الإيبوكسي/البلاستيك المدعم بالفيبرجلاس (لوحة القيادة مثلا)
- ▶ تخديد الحزوز في الخرسانة المسامية، لمد الكابلات والمواسير الغاطسة.



| | | | | | |
|----|---------------|------|---|---|--------|
| 65 | 2 608 661 692 | PC1b | 1 | 1 | 546720 |
|----|---------------|------|---|---|--------|

Lames de scie plongeantes pour GOP 10,8 V-Li Professional

صفائح النشر للقطع الغاطس للجهاز GOP العامل ببطارية أيونات ليثيوم – 10,8 فلت للمحترفين

- ▶ Pour GOP 10,8 V-Li Professional Bosch ; PMF 180 E Bosch ; FEIN Multimaster FMM 250 (ø 10 mm)

▶ ملائمة لكل من Bosch GOP العامل ببطارية أيونات ليثيوم – 10,8 فلت للمحترفين، FEIN Multimaster FMM 250.PMF 180 E (قطر 10 مم)

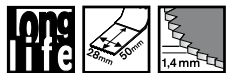

| Caractéristiques du produit | خصائص المنتج | Informations concernant la commande | معلومات الطلب |
|-----------------------------|--------------|--|---------------|
| Longueur [mm] الطول [مم] | 50 | Référence رقم الجزء | 2 608 661 644 |
| Largueur [mm] العرض [مم] | 28 | Type d'emballage نوع التغليف | PC1b |
| | | Type d'emballage نوع التغليف | 1 |
| | | IPPE : nombre de pièces par emballage كمية عبوة البيع | 1 |
| | | UC : unité de commande كمية عبوة التوزيع | 1 |
| | | Code EAN 3165140... | 492478 |

AIZ 28 EB

Lame de scie plongeante BIM Wood & Metal

- ▶ Coupes en plongée profondes dans le bois, les matériaux en bois abrasifs, les plastiques.
- ▶ Tronçonnage de tubes et de profilés de faibles dimensions en métal non ferreux
- ▶ Tronçonnage de clous, de vis et de profilés en acier de petites dimensions, non trempés

AIZ 28 EB

صفحة نشر BIM للقطع الغاطس في الأخشاب والمعادن

- ▶ القطع الغاطس العميق في الخشب، الخامات الخشبية الكاشطة، البلاستيك.
- ▶ قطع المواسير والقطاعات اللاحديدية صغيرة المقاس
- ▶ قطع المسامير والبراغي والقطاعات الفولاذية صغيرة المقاس



| | | | | | | |
|----|----|---------------|------|---|---|--------|
| 28 | 50 | 2 608 661 644 | PC1b | 1 | 1 | 492478 |
| 28 | 50 | 2 608 661 629 | PC1b | 5 | 1 | 484961 |

Lames de scie plongeantes pour GOP 10,8 V-Li Professional

صفائح النشر للقطع الغاطس للجهاز GOP العامل ببطارية أيونات ليثيوم – 10,8 فلت للمحترفين

| | | | | | | |
|---|-----------------------------|-------------------------------------|---------------------------------|--|---|----------------------------------|
| Largeur [mm] العرض [مم] | Longueur [mm] الطول [مم] | Référence رقم الجزء | Type d'emballage نوع التغليف | IPPE : nombre de pièces par emballage كمية عبوة البيع | UC : unité de commande كمية عبوة التوزيع | Code EAN 3165140... باركود |
| Caractéristiques du produit خصائص المنتج | | Informations concernant la commande | | معلومات الطلب | | |

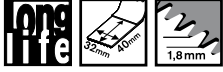
**AIZ 32 BB**

Lame de scie plongeante BIM Hard Wood

- ▶ Coupes en plongée dans les panneaux stratifiés et le bois dur (pour l'encastrement de grilles d'aération, par exemple)
- ▶ Découpe d'un évidement dans un parement (pour une prise, par exemple)
- ▶ Coupes à ras du bois (tenons ou chevilles en bois dur saillants, par exemple)

AIZ 32 BB

صفحة نشر BIM للقطع الغاطس في الخشب الصلب

◀ القطع الغاطس في الألواح المكسية بالرفائق أو الخشب الصلب. لتثبيت شبكة تهوية مثلا

◀ قطع فجوات في أجزاء الأثاث (الإتاحة إمكانية التوصيل بالمقبس الكهربائي مثلا)

◀ القطع الطولي المتحاذي للأجزاء الخشبية (الخوابير، الألسنة المصنوعة من الخشب الصلب مثلا)

| | | | | | | |
|----|----|----------------------|------|---|---|--------|
| 32 | 40 | 2 608 661 645 | PC1b | 1 | 1 | 492485 |
| 32 | 40 | 2 608 661 630 | PC1b | 5 | 1 | 484978 |

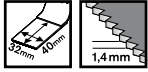
**AIZ 32 EC**

Lame de scie plongeante HCS Wood

- ▶ Coupe en plongée dans le bois tendre (pour l'installation d'une grille de ventilation, par exemple)
- ▶ Découpe d'un évidement dans un parement (pour une prise, par exemple)
- ▶ Arasage d'éléments en bois (chevilles, tenons, etc.)

AIZ 32 EC

صفحة نشر HCS للقطع الغاطس في الأخشاب

◀ القطع الغاطس في الخشب المرن. لتثبيت شبكة تهوية مثلا

◀ قطع فجوات في أجزاء الأثاث (الإتاحة إمكانية التوصيل بالمقبس الكهربائي مثلا)

◀ القطع الطولي المتحاذي للأجزاء الخشبية (الخوابير، الألسنة مثلا)

| | | | | | | |
|----|----|----------------------|------|---|---|--------|
| 32 | 40 | 2 608 661 637 | PC1b | 1 | 1 | 492409 |
| 32 | 40 | 2 608 661 626 | PC1b | 5 | 1 | 484930 |

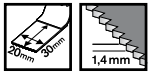
**AIZ 20 EC**

Lame de scie plongeante HCS Wood

- ▶ Coupe en plongée dans le bois tendre (pour l'installation d'une grille de ventilation, par exemple)
- ▶ Découpe d'un évidement dans un parement (pour une prise, par exemple)
- ▶ Arasage d'éléments en bois (chevilles, tenons, etc.)

AIZ 20 EC

صفحة نشر HCS للقطع الغاطس في الأخشاب

◀ القطع الغاطس في الخشب المرن. لتثبيت شبكة تهوية مثلا

◀ قطع فجوات في أجزاء الأثاث (الإتاحة إمكانية التوصيل بالمقبس الكهربائي مثلا)

◀ القطع الطولي المتحاذي للأجزاء الخشبية (الخوابير، الألسنة مثلا)

| | | | | | | |
|----|----|----------------------|------|---|---|--------|
| 20 | 30 | 2 608 661 638 | PC1b | 1 | 1 | 492416 |
| 20 | 30 | 2 608 661 627 | PC1b | 5 | 1 | 484947 |

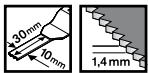
**AIZ 10 EC**

Lame de scie plongeante HCS Wood

- ▶ Coupe en plongée dans le bois tendre (pour l'installation d'une grille de ventilation, par exemple)
- ▶ Découpe d'un évidement dans un parement (pour une prise, par exemple)
- ▶ Retouches précises dans le bois (pour serrures, charnières, etc.)

AIZ 10 EC

صفحة نشر HCS للقطع الغاطس في الأخشاب

◀ القطع الغاطس في الخشب المرن (لتثبيت شبكة تهوية مثلا)

◀ قطع فجوات في أجزاء الأثاث (الإتاحة إمكانية التوصيل بالمقبس الكهربائي مثلا)

◀ أعمال ضبط تخريم الزينة في الخشب (النشر المتتالي لعمل فجوات للأقفال والوصلات مثلا)

| | | | | | | |
|----|----|----------------------|------|---|---|--------|
| 10 | 30 | 2 608 661 639 | PC1b | 1 | 1 | 492423 |
|----|----|----------------------|------|---|---|--------|



ملحقات جهاز Multi-Cutter العامل ببطارية | صفائح النشر للجهاز GOP 10,8 V-Li | 309

Lames de scie plongeantes pour GOP 10,8 V-Li Professional

صفائح النشر للقطع الغاطس للجهاز GOP العامل ببطارية أيونات ليثيوم – 10,8 قلط للمحترفين

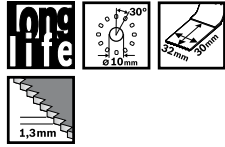

| | | | | | | | |
|---|-----------------------------|-------------------------------------|---------------------------------|--|---|------------------------|----------------------|
| Largeur [mm] العرض [مم] | Longueur [mm] الطول [مم] | Référence رقم الجزء | Type d'emballage نوع التغليف | IPPE : nombre de pièces par emballage كمية عبوة البيع | UC : unité de commande كمية عبوة التوريد | Code EAN 3165140... | باركود 3165140... |
| Caractéristiques du produit خصائص المنتج | | Informations concernant la commande | | معلومات الطلب | | | |

AIZ 32 AB

Lame de scie plongeante BIM Metal

- ▶ Arasage d'un clou
- ▶ Arasage d'un tuyau en cuivre
- ▶ Coupe en plongée dans les plaques de plâtre

AIZ 32 AB

صفحة نشر BIM للقطع الغاطس في المعادن

- ▶ القطع المتحاذي للمسامير
- ▶ القطع المتحاذي لماسورة نحاسية
- ▶ القطع الغاطس في لوح جصي



| | | | | | | |
|----|----|---------------|------|---|---|--------|
| 32 | 30 | 2 608 661 688 | PC1b | 1 | 1 | 545525 |
|----|----|---------------|------|---|---|--------|

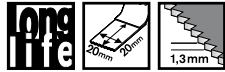

AIZ 20 AB

Lame de scie plongeante BIM Metal

- ▶ Coupe affleurante de pointes
- ▶ Arasage d'un tuyau en cuivre
- ▶ Coupe en plongée dans les plaques de plâtre

AIZ 20 AB

صفحة نشر BIM للقطع الغاطس في المعادن

- ▶ القطع المتحاذي للمسامير
- ▶ القطع المتحاذي لماسورة نحاسية
- ▶ القطع الغاطس في لوح جصي



| | | | | | | |
|----|----|---------------|------|---|---|--------|
| 20 | 20 | 2 608 661 640 | PC1b | 1 | 1 | 492430 |
| 20 | 20 | 2 608 661 628 | PC1b | 5 | 1 | 484954 |

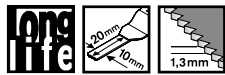

AIZ 10 AB

Lame de scie plongeante BIM Metal

- ▶ Arasage d'un clou
- ▶ Retouches précises de profilés en métal non ferreux
- ▶ Coupe en plongée dans les plaques de plâtre

AIZ 10 AB

صفحة نشر BIM للقطع الغاطس في المعادن

- ▶ القطع المتحاذي للمسامير
- ▶ أعمال ضبط تخريم الزينة في القطاعات اللاحديدية
- ▶ القطع الغاطس في لوح جصي



| | | | | | | |
|----|----|---------------|------|---|---|--------|
| 10 | 20 | 2 608 661 641 | PC1b | 1 | 1 | 492447 |
|----|----|---------------|------|---|---|--------|

Lames pour GOP 10,8 V-Li Professional

سكين القطع للجهاز GOP – 10,8 فلت للمحترفين

- Pour GOP 10,8 V-Li Professional Bosch ; PMF 180 E Bosch ; FEIN Multimaster FMM 250 (ø 10 mm)

◀ ملائمة لكل من Bosch GOP العامل ببطارية أيونات ليثيوم – 10,8 فلت للمحترفين. PMF 180 E. FEIN Multimaster FMM 250 (قطر 10 مم)

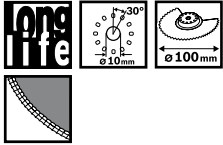

| Caractéristiques du produit | خصائص المنتج | Informations concernant la commande | معلومات الطلب |
|---|--------------|---|---------------|
| Diamètre [mm] القطر [مم] | | Référence رقم الجزء | |
| Type d'emballage نوع التغليف | | MPE : nombre de pièces par emballage كمية عبوة البيع | |
| UC : unité de commande كمية عبوة التوريد | | Code EAN 3165140... | |
| | | باركود 3165140... | |

ACZ 100 SWB

Lame segment ondulée BIM

- Coupe à ras de matériau isolant (polystyrène, notamment)
- Découpe de panneaux isolants (panneaux isolants Flumroc/panneaux d'isolation phonique, par exemple)
- Découpe de matériaux tendres (carton, moquette, caoutchouc, cuir, etc.)

ACZ 100 SWB

قرص النشر BIM المستدير المسنن

- ◀ القطع الطولي المتحاذي لمادة عازلة نائفة، وبصفة خاصة البوليسترين
- ◀ قطع بالمقاس للوحات العزل (مثلا لوحة الأرضية/Flumroc/لوحة عزل الصوت)
- ◀ قطع المواد المرنة (مثلا الكرتون، السجاد، المطاط، الجلد...)

| | | | | | |
|-----|---------------|------|---|---|--------|
| 100 | 2 608 661 693 | PC1b | 1 | 1 | 546737 |
|-----|---------------|------|---|---|--------|

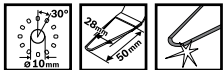

| Caractéristiques du produit | خصائص المنتج | Informations concernant la commande | معلومات الطلب |
|-----------------------------|--------------|---|---------------|
| Largeur [mm] العرض [مم] | | Référence رقم الجزء | |
| Longueur [mm] الطول [مم] | | Type d'emballage نوع التغليف | |
| | | MPE : nombre de pièces par emballage كمية عبوة البيع | |
| | | UC : unité de commande كمية عبوة التوريد | |
| | | Code EAN 3165140... | |
| | | باركود 3165140... | |

AIZ 28 SC

Lame coupe-joint universelle HCS

- Arasage de joints de dilatation tendres
- Arasage de mastic sur cadre de fenêtre
- Coupe de matériaux isolants

AIZ 28 SC

قاطع الوصلات الشامل HCS

- ◀ قطع وصلات التمديد المرنة
- ◀ قطع معجون إحكام زجاج النوافذ (مركب الإحكام)
- ◀ قطع مواد العزل

| | | | | | | |
|----|----|---------------|------|---|---|--------|
| 28 | 50 | 2 608 661 691 | PC1b | 1 | 1 | 546713 |
|----|----|---------------|------|---|---|--------|

311 | GOP 10,8 V-Li | ملحقات جهاز Multi-Cutter العامل ببطارية | صفائح النشر للجهاز

Spatules pour GOP 10,8 V-Li Professional الكاشطات للجهاز GOP العامل ببطارية أيونات ليثيوم - 10,8 فلت للمحترفين

- Pour GOP 10,8 V-Li Professional Bosch ; PMF 180 E Bosch ; FEIN Multimaster FMM 250 (ø 10 mm)

◀ ملائمة لكل من Bosch GOP العامل ببطارية أيونات ليثيوم - 10,8 فلت للمحترفين، PMF 180 E، FEIN Multimaster FMM 250 (قطر 10 مم)



| Caractéristiques du produit | خصائص المنتج | Informations concernant la commande | معلومات الطلب |
|---|---------------|-------------------------------------|---------------|
| Largueur de coupe (mm) عرض القطع (مم) | 32 | | |
| Longueur de coupe (mm) طول القطع (مم) | 30 | | |
| Référence رقم الجزء | 52 | | |
| Type d'emballage نوع التعبئة | 26 | | |
| MPE : nombre de pièces par emballage كمية عبوة البيع | 2 608 661 646 | PC1b | 1 |
| UC : unité de commande كمية عبوة التوريد | 1 | | 1 |
| Code EAN باركود | 492492 | | 3165140... |
| | | | 3165140... |

ATZ 52 SC, rigide

Spatule HCS

- Elimination de mortier ou de colle à carrelage (lors du remplacement de carreaux endommagés, par exemple)
- Elimination de restes de mortier et de béton
- Elimination de restes secs et durs de colle à moquette

صلبة .ATZ 52 SC

الكاشطة HCS

- ◀ إزالة الملاط أو مادة لصق البلاط، عند تغيير البلاط المتعرض للضرر مثلاً
- ◀ إزالة زوائد الملاط والخرسانة
- ◀ إزالة زوائد مادة لصق السجاد الصلبة والمتقصفة.



| | | | | | | |
|----|----|---------------|------|---|---|--------|
| 52 | 26 | 2 608 661 646 | PC1b | 1 | 1 | 492492 |
|----|----|---------------|------|---|---|--------|



ATZ 52 SFC, flexible

Spatule HCS

- Elimination de restes mous de colle à moquette
- Elimination de coulures de peinture
- Elimination de joints en silicone

مرنة .ATZ 52 SFC

الكاشطة HCS

- ◀ إزالة زوائد مادة لصق السجاد اللينة
- ◀ إزالة زوائد الدهان
- ◀ إزالة وصلات السيليكون



| | | | | | | |
|----|----|---------------|------|---|---|--------|
| 52 | 45 | 2 608 661 647 | PC1b | 1 | 1 | 492508 |
|----|----|---------------|------|---|---|--------|

Plateau de ponçage/râpe pour GOP 10,8 V-Li Professional

لوح السنفرة/المبّرد للجهاز GOP العامل ببطارية أيونات ليثيوم - 10,8 فلت للمحترفين

- Pour GOP 10,8 V-Li Professional Bosch ; PMF 180 E Bosch ; FEIN Multimaster FMM 250 (ø 10 mm)

◀ ملائم لكل من Bosch GOP العامل ببطارية أيونات ليثيوم - 10,8 فلت للمحترفين، PMF 180 E، FEIN Multimaster FMM 250 (قطر 10 مم)



| Caractéristiques du produit | خصائص المنتج | Informations concernant la commande | معلومات الطلب |
|---|---------------|-------------------------------------|---------------|
| Diamètre [mm] القطر [مم] | 78 | | |
| Référence رقم الجزء | 78 | | |
| Type d'emballage نوع التعبئة | 30 | | |
| MPE : nombre de pièces par emballage كمية عبوة البيع | 2 608 661 648 | PC1b | 1 |
| UC : unité de commande كمية عبوة التوريد | 1 | | 1 |
| Code EAN باركود | 492515 | | 3165140... |
| | | | 3165140... |

AVZ 78 RT

Plateau de ponçage à concrétion carbure

- Elimination de mortier ou de colle à carrelage (lors du remplacement de carreaux endommagés, par exemple)
- Elimination de restes de colle à moquette sur support minéral
- Grattage du bois pour retouches importantes

AVZ 78 RT

لوح السنفرة HM-RIFF

- ◀ إزالة الملاط أو مادة لصق البلاط (عند تغيير البلاط المتعرض للضرر مثلاً)
- ◀ إزالة زوائد مادة لصق السجاد من السطح المعدني
- ◀ برد الخشب، لأعمال الضبط غير الدقيقة.



| | | | | | | |
|----|----|---------------|------|---|---|--------|
| 78 | 30 | 2 608 661 648 | PC1b | 1 | 1 | 492515 |
|----|----|---------------|------|---|---|--------|

312 | ملحقات جهاز Multi-Cutter العامل ببطارية | صفائح النشر للجهاز GOP 10,8 V-Li

ملحقات السنفرة للجهاز GOP العامل ببطارية أيونات ليثيوم - 10,8 فلت للمحترفين | Accessoires de ponçage pour GOP 10,8 V-Li Professional

► Pour GOP 10,8 V-Li Professional Bosch ; PMF 180 E Bosch

◀ ملائمة لكل من Bosch GOP العامل ببطارية أيونات ليثيوم - 10,8 فلت للمحترفين. PMF 180 E



Système auto-agrippant
نظام التثبيت من النوع Velcro



| Caractéristiques du produit | خصائص المنتج | Informations concernant la commande | معلومات الطلب |
|--|--------------|-------------------------------------|---------------|
| Diamètre [mm] القطر [مم] | 93 | 2 608 000 353 | PC1b |
| Référence رقم الجزء | | 1 | 1 |
| Type d'emballage نوع التغليف | | 1 | 1 |
| MPPF : nombre de pièces par emballage كمية عبوة البيع | | 1 | 1 |
| UC : unité de commande كمية عبوة التوريد | | 1 | 1 |
| Code EAN باركود | | 484862 | |

AVI 93 G

Plateau de ponçage

- Plateau de ponçage auto-agrippant
- Remplacement simple et rapide des feuilles abrasives

AVI 93 G

لوحة سنفرة

- ◀ لوحة سنفرة بنظام التثبيت من النوع Velcro الصغير
- ◀ تغيير ألواح السنفرة بسرعة وسهولة

| | | | | | |
|----|---------------|------|---|---|--------|
| 93 | 2 608 000 353 | PC1b | 1 | 1 | 484862 |
|----|---------------|------|---|---|--------|

La gamme de feuilles abrasives Delta existante (Bosch 93 mm) est adaptée au modèle GOP 10,8 V-Li Professional. عرض ألواح السنفرة المثبتة المتوفرة (بوش 93 مم) مناسبة للجهاز GOP العامل ببطارية أيونات ليثيوم - 10,8 فلت للمحترفين.

ألواح سنفرة للجهاز GOP العامل ببطارية أيونات ليثيوم - 10,8 فلت للمحترفين | Feuilles abrasives pour GOP 10,8 V-Li Professional



Système auto-agrippant,
6 trous

نظام التثبيت من النوع Velcro. 6 فتحات

| Caractéristiques du produit | خصائص المنتج | Informations concernant la commande | معلومات الطلب |
|--|-------------------------------|-------------------------------------|---------------|
| Dimension de la feuille مقاسات اللوح (مم) | 93 | 2 608 607 540 | PC1b |
| Grain الحبيبات | 60 80 100 120 180 | 10 | 1 |
| Référence رقم الجزء | | 1 | 1 |
| Type d'emballage نوع التغليف | | 10 | 1 |
| MPPF : nombre de pièces par emballage كمية عبوة البيع | | 1 | 1 |
| UC : unité de commande كمية عبوة التوريد | | 1 | 1 |
| Code EAN باركود | | 509497 | |

- Pour le dégrossissage (planches et tasseaux d'aspect rugueux et inégal, par exemple)
- Pour le ponçage des surfaces et l'élimination des petites aspérités
- Pour la finition et le ponçage fin du bois

- ◀ للسنفرة التمهيديّة، للعارضات والألواح الخشنة غير المستوية مثلا
- ◀ لسنفرة الأسطح وإزالة الشوائب الموجودة بها
- ◀ للسنفرة التشطيبية والناعمة للأخشاب



| | | | | | | |
|----|-------------------------------|---------------|------|----|---|--------|
| 93 | 60 80 100 120 180 | 2 608 607 540 | PC1b | 10 | 1 | 509497 |
|----|-------------------------------|---------------|------|----|---|--------|

ملحقات جهاز Multi-Cutter العامل ببطارية | صفائح النشر للجهاز GOP 10,8 V-Li | 313

ألواح سنفرة للجهاز GOP العامل ببطارية أيونات ليثيوم - 10,8 فلت للمحترفين Feuilles abrasives pour GOP 10,8 V-Li Professional

red:Wood



Systeme auto-agrippant,
6 trous

نظام التثبيت من

النوع Velcro. 6 فتحات

| Caractéristiques du produit | خصائص المنتج | Informations concernant la commande | معلومات الطلب |
|------------------------------|-----------------|---------------------------------------|-------------------|
| Dimension de la feuille (mm) | مقاسات اللوح مم | Référence | رقم الجزء |
| Grain | الحبيبات | Type d'emballage | نوع التغليف |
| | | MPPE : nombre de pièces par emballage | كمية عبوة البيع |
| | | UC : unité de commande | كمية عبوة التوريد |
| | | Code EAN | 3165140... |
| | | | باركود 3165140... |

- ▶ Pour le dégrossissage (planches et tasseaux d'aspect rugueux et inégal, par exemple)
- ▶ Pour le ponçage des surfaces et l'élimination des petites aspérités
- ▶ Pour la finition et le ponçage fin du bois

- ◀ للسنفرة التمهيديّة، للعارضات والألواح الخشنة غير المستوية مثلاً
- ◀ للسنفرة الأسطح وإزالة الشوائب الموجودة بها
- ◀ للسنفرة التشطيبية والناعمة للأخشاب



| | | | | | | |
|----|-----|---------------|------|----|---|--------|
| 93 | 60 | 2 608 607 541 | PC1b | 10 | 1 | 509503 |
| | 80 | | | | | |
| | 120 | | | | | |
| | 180 | | | | | |
| | 240 | | | | | |

white:Paint



Systeme auto-agrippant,
6 trous

نظام التثبيت من

النوع Velcro. 6 فتحات

- ▶ Pour éliminer la peinture
- ▶ Pour poncer la peinture d'apprêt
- ▶ Pour le ponçage de finition des couches d'apprêt avant laquage.

- ◀ لسنفرة الدهان
- ◀ لسنفرة طبقة الدهان الأولي
- ◀ لتشطيب طبقة بطانة الدهان قبل عملية الدهان



| | | | | | | |
|----|-----|---------------|------|----|---|--------|
| 93 | 60 | 2 608 607 542 | PC1b | 10 | 1 | 509510 |
| | 80 | | | | | |
| | 100 | | | | | |
| | 240 | | | | | |
| | 320 | | | | | |

black:Stone



Systeme auto-agrippant,
6 trous

نظام التثبيت من

النوع Velcro. 6 فتحات

- ▶ Pour le façonnage et le chanfreinage
- ▶ Pour le ponçage de finition de la forme
- ▶ Pour fini brillant et adoucissement des angles

- ◀ للتشكيل وشطف الحواف
- ◀ للسنفرة الناعمة أثناء عملية التشكيل
- ◀ لسنفرة الصقل وتقويس الحواف



| | | | | | | |
|----|------|---------------|------|----|---|--------|
| 93 | 120 | 2 608 607 543 | PC1b | 10 | 1 | 509527 |
| | 240 | | | | | |
| | 400 | | | | | |
| | 600 | | | | | |
| | 1200 | | | | | |

► Pour GOP 10,8 V-Li Professional Bosch

◀ ملائمة لكل من Bosch GOP العامل ببطارية أيونات ليثيوم - 10,8 فلت للمحترفين

| المحتويات | المعلومات المطلوبة |
|---------------------------------------|-------------------------------------|
| Contenu | معلومات الطلب |
| Référence | Informations concernant la commande |
| Type d'emballage | |
| نوع العبوة | |
| MPPF : nombre de pièces par emballage | |
| كمية عبوة البيع | |
| UC : unité de commande | |
| كمية عبوة التوريد | |
| Code EAN | |
| 3165140... | |
| باركود | |
| 3165140... | |

Assortiment universel de 5 pièces

Un seul et même assortiment pour les principaux types de travaux (sciage, ponçage et grattage)

Pour bois et métal

الطقم الشامل المكون من 5 قطع

طقم واحد يجمع الاستخدامات الأساسية (النشر والسنفرة والكشط)

مناسب للأخشاب والمعادن



| | | | | | |
|---|---------------|------|---|---|--------|
| Lame de scie segment BIM Wood & Metal | 2 608 661 694 | PC1b | 5 | 1 | 555203 |
| Lame de scie plongeante BIM Wood & Metal | | | | | |
| Spatule flexible HCS | | | | | |
| Feuille abrasive pour bois | | | | | |
| Feuille abrasive pour peinture | | | | | |
| قرص نشر مستدير BIM في الأخشاب والمعادن | | | | | |
| صفحة نشر BIM للقطع الغاطس في الأخشاب والمعادن | | | | | |
| كاشطة مرنة HCS | | | | | |
| لوح سنفرة، للخشب | | | | | |
| لوح سنفرة، للدهان | | | | | |

Assortiment de 4 pièces pour carrelage

Assortiment polyvalent pour travaux de rénovation et de transformation sur carrelage (p. ex. déjointage de carreaux aux murs et au sol, élimination de mortier ou de colle à carrelage, petites découpes dans les carreaux muraux tendres)

طقم البلاط 4 قطع

طقم البلاط المتنوع لأعمال التجديد وإعادة التشبيد (مثلا تخديد الوصلات في سيراميك الحوائط والأرضيات، إزالة الملاط رقيق القوام أو مادة لصق البلاط، تخديد قطعيات صغيرة في سيراميك الحوائط الأملس)



| | | | | | |
|---|---------------|------|---|---|--------|
| Lame de scie segment à concrétion carbure | 2 608 661 695 | PC1b | 4 | 1 | 555210 |
| Plateau de ponçage à concrétion carbure | | | | | |
| Spatule rigide HCS | | | | | |
| Lame de scie plongeante BIM Metal | | | | | |
| قرص نشر مستدير HM-RIFF | | | | | |
| لوح سنفرة HM-RIFF | | | | | |
| كاشطة صلبة HCS | | | | | |
| صفحة نشر BIM للقطع الغاطس في المعادن | | | | | |

Assortiment de 4 pièces pour sols et montage

Assortiment polyvalent pour travaux de sol et travaux de montage (p. ex. raccourcissement de dormants de porte, sciage de lattes de parquet/de stratifié, coupes en plongée dans des panneaux stratifiés ou du bois, découpe dans des meubles)

طقم الأرضيات/التركيب 4 قطع

الطقم الشامل لأعمال الأرضيات/التركيب (مثلا قطع طولي لإطار الباب على الأرض، القطع في الرفائق/الباركوبه، القطع الغاطس في الألواح المكسية بالرفائق أو الخشب، قطع فجوات في أجزاء الأثاث)



| | | | | | |
|--|---------------|------|---|---|--------|
| Lame de scie segment BIM Wood & Metal | 2 608 661 696 | PC1b | 4 | 1 | 555227 |
| Lame de scie plongeante BIM Hard Wood | | | | | |
| Lame de scie plongeante HCS Wood | | | | | |
| Spatule rigide HCS | | | | | |
| قرص نشر مستدير BIM في الأخشاب والمعادن | | | | | |
| صفحة نشر BIM للقطع الغاطس في الخشب الصلب | | | | | |
| صفحة نشر HCS للقطع الغاطس في الأخشاب | | | | | |
| كاشطة صلبة HCS | | | | | |

Scies circulaires portatives

المناشير الدائرية



La bonne lame de scie circulaire pour chaque usage.

قرص النشر الدائري المناسب لكل المهام.



**Optiline
WOOD**

Elle est idéale pour un sciage net et précis du bois, dans tous les cas de figure standard.

قرص دقيق للحصول على جودة قطع عالية في جميع الأعمال النمطية في الأخشاب.



**MULTI
MATERIAL**

Lame polyvalente permettant le sciage rapide et propre des matériaux les plus divers.

القرص المثالي لتنفيذ أعمال قطع قوية بحواف قطع نظيفة في مختلف أنواع الخامات.

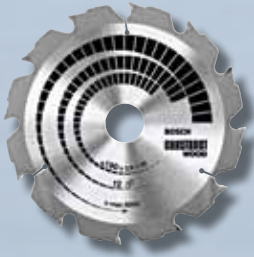
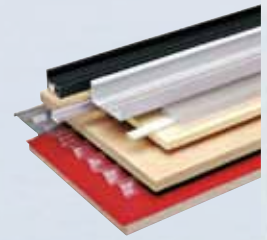

**CONSTRUCT
WOOD**

Une lame efficace permettant le sciage rapide du bois de chantier.

القرص المثالي لتنفيذ أعمال قطع خشنة في أخشاب مواقع الإنشاءات.



**Construct
METAL**

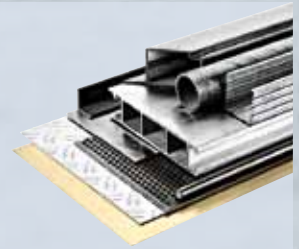

Plus de mordant. Denture Bosch.

قوة قطع أفضل. أسنان حادة من بوش.

Les formes de denture

أشكال الأسنان

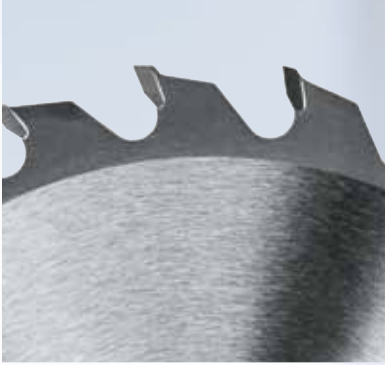

WZ : denture alternée, convient pour une utilisation universelle dans les bois tendres et durs, les panneaux de bois et de fibres et les panneaux de particules moyenne densité MDF. Coupe particulièrement nette et respectueuse des arêtes.

WZ: أسنان مائلة متناوبة. للاستخدام العام في الخشب المرن والصلب وخامات الألواح وخامات الفايبر وألواح أم دي أف. أعمال قطع نظيفة للغاية.

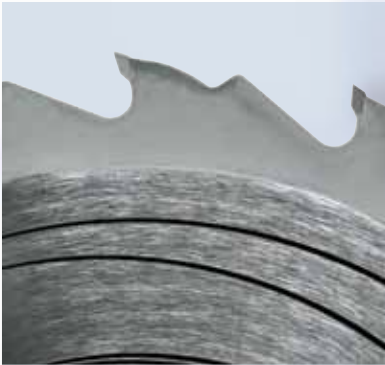
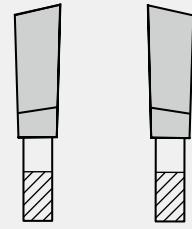

FZ-WZ : denture plate/alternée, convient tout particulièrement pour un sciage rapide, propre et sans bavures des bois tendres et durs, des poutres de bois et des panneaux d'aggloméré. Les découpes longitudinales et transversales peuvent être enchaînées sans changement de lame.

FZ-WZ: أسنان مستوية/مائلة متناوبة. مصممة خصيصاً لتنفيذ أعمال قطع سريعة ونظيفة بحواف متقنة في الخشب المرن والصلب والعوارض الخشبية والخشب الحبيبي. يمكنك تنفيذ أعمال قطع طولية ومستعرضة دون تغيير قرص النشر.

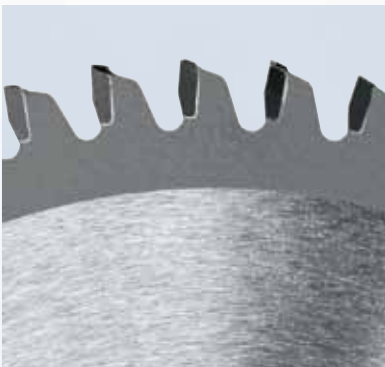
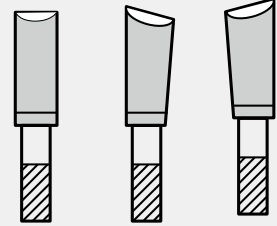

TR-F : denture plate/trapézoïdale, convient à une utilisation universelle dans les profilés et les matériaux pleins : panneaux composites, panneaux d'aggloméré stratifiés, matières plastiques, plexiglas, métaux non ferreux, bois dur.

TR-F: أسنان شبه منحرفة/مستوية. مناسبة للاستخدام العام في القطاعات والمواد الصلبة: المواد المترابطة الخشب الحبيبي المكسي بالرفائق، البلاستيك، البرسبكس، المعادن اللاحديدية، الخشب الصلب.

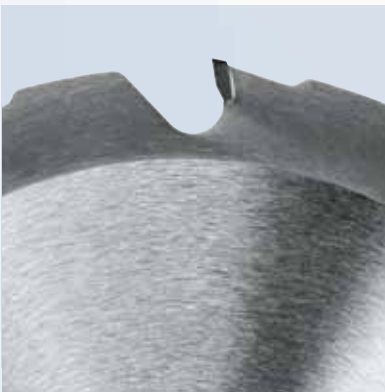
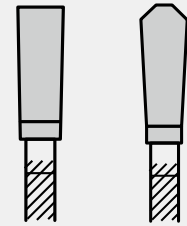

FWF: denture plate à chanfreins alternés, particulièrement adéquate pour l'utilisation sur chantier : matériaux en bois épais ou minces, bois de construction, planches de coffrage, thermopierre/béton cellulaire, panneaux d'aggloméré. Grande résistance, y compris aux corps étrangers présents dans le matériau, comme les clous et les restes de béton.

FAS: أسنان مستوية مع أسنان متناوبة مائلة الحواف. مناسبة بشكل خاص للاستخدام في مواقع البناء: المواد الخشبية السميكة والرفيعة، خشب الإنشاءات، ألواح إنشاءات التدعيم الهيكلية، الخرسانة المهواة، الخشب الحبيبي. مستوى مقاومة عال. حتى تجاه الأجسام الغريبة الموجودة في الخامة، مثل المسامير وبقايا الخرسانة.

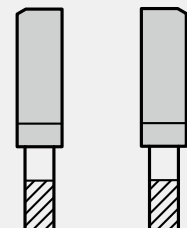

Une gamme complète pour chaque usage. العرض المتكامل لأية مهمة.

| | | مناسب جدا = ● مناسب = ○ | ● parfaitement approprié = ○ approprié = | Optiline WOOD | Speedline WOOD | MULTI MATERIAL | CONSTRUCT WOOD | Construct METAL |
|------------------------------------|---|----------------------------|---|-------------------------|--------------------------|--------------------------|--------------------------|---------------------------|
| الخامات الخشبية |  Bois tendre, sciage transversal fin الخشيب المرين، قطع مستعرض ناعم | | ● | | | | | |
| |  Bois tendre, sciage longitudinal / transversal grossier الخشيب المرين، قطع طولي ومستعرض خشن | | ● | ● | | | | |
| |  Poutres de bois العارضه الخشبية | | ○ | ○ | | | | |
| Bois et dérivés |  Bois dur, sciage transversal fin الخشيب الصلب، قطع مستعرض ناعم | | ● | | | ○ | | |
| |  Bois dur, sciage longitudinal et transversal grossier الخشيب الصلب، قطع طولي ومستعرض خشن | | ● | ● | | | | |
| |  Bois dur avec clous et restes de béton خشيب الإنشاءات المحتوي على مسامير وبقايا خرسانة | | | | | | | ● |
| |  Bois de construction خشيب الإنشاءات | | | | | | | ● |
| الخامات الخشبية، الخامات المتراكبة |  Planches de coffrage ألواح إنشاءات التدميم الهيكلية | | | | ● | | | ● |
| |  Panneaux de particules durs الخشيب الحبيبي، غير المعالج | | ● | ● | ● | | ● | |
| |  Panneaux de particules revêtus ou plaqués d'un seul côté الخشيب الحبيبي، المكسي بالرفائق أو المكسي بقشرة خشبية على جانب واحد | | ● | | ● | | ● | |
| |  Panneaux de particules revêtus ou plaqués des deux côtés الخشيب الحبيبي، المكسي بالرفائق أو المكسي بقشرة خشبية على الجانبين | | ● | | ● | | ● | |
| |  Matériaux composites الخامة المتراكبة | | ● | | | | ○ | |
| |  Panneaux lamellés densifiés, contre-plaqué الخشيب الرفائقي المضغوط، الخشب الأيلكاج | | ● | | | | | |
| |  Panneaux de fibres, panneaux de particules moyenne densité MDF خامات الفيبر، ألواح أم دي أف | | ● | | | | | |
| |  Panneaux lattés الخشيب الأيلكاج المحشو بالخشيب | | ● | ○ | | | | |
| |  Composés multicouches, parquet الرفائق/الباركية | | ○ | | | | ● | |
| خامات أخرى |  Béton cellulaire الخرسانة المهواة | | | | | | | ● |
| |  Plastiques, époxy البلاستيك، الإيبوكسي | | | | | ● | | |
| Autres matériaux |  Métaux non-ferreux, aluminium, laiton, cuivre المعادن اللاحديدية، الألومنيوم، النحاس الأصفر، النحاس الأحمر | | | | | ● | | ○ |
| |  Tuyaux, profilés, tiges المواسير، القطاعات، الفضبان | | | | | | | ● |
| |  Tôles, cornières, goulottes de câble الصفائح المعدنية، الحديد المنني، مجاري الكابلات | | | | | | | ● |
| خصائص التدميم |  Coupe propre قطع نظيف | | ● | | | ● | | ● |
| |  Coupe rapide قطع سريع | | ○ | | ● | | | ○ |

La bonne lame de scie circulaire

قرص النشر الدائري المناسب

Scies circulaires portatives

المناشير الدائرية المحمولة باليد

| | Diamètre extérieur (mm) القطر الخارجي (مم) | Alésage (mm) مقاس التجهيف (مم) |
|--|---|-----------------------------------|
| AEG | | |
| HK 40 | 140 | 20 |
| HK 46N | 150 | 20 |
| HK 55, K 55, K 55S, K 55SE | 160 | 20 |
| HK 66, HK 66E, KS 66S | 190 | 30 |
| HK 75A | 210 | 30 |
| Atlas Copco | | |
| TKS 42 | 130 | 20 |
| K 55, K 55S | 160 | 20 |
| K 66S, K 66SE, SCS 66Q | 190 | 30 |
| HKS 75 | 210 | 30 |
| HKS 85 | 230 | 30 |
| Black & Decker | | |
| BD 227, BD 840, BD 846, CD 600, DN 227, DN 227H, KS 40, KS 227, KS 840, KS 846, P 3601 | 140 | 12,7 |
| BD 855, KS 855, SR 325E, U 336, U 975, U 976 | 160 | 16 |
| HD 1200 | 180 | 20 |
| BD 229, BD 865, BD 865E, DN 59, DN 229, DN 820, GD 60, HD 100, HD 1000, HD 2062, KS 865, KS 865E, P 3703, P 3705, PL 40, PS 3703, PS 3705, SR 300, SR 362E | 184 | 16 |
| KS 64, KS 65K | 190 | 16 |
| BD 365, PL 41 | 190 | 30 |
| HD 2075S, KS 805, KS 810, P 3802 | 210 | 30 |
| P 3902, HD 2066S | 230 | 30 |
| Bosch | | |
| PKS 38, PKS 40 | 130 | 16 |
| PKS 46 | 150 | 16 |
| GKS 54, GKS 54 CE, PKS 54, PKS 54 CE | 160 | 16 |
| GKS 55, GKS 55 CE, GKS 160 | 160 | 20 |
| GKS 65, GKS 68 BC, GKS 65 CE, PKS 66, GKS 66, GKS 66 CE | 190 | 30 |
| GKS 75 S | 210 | 30 |
| GKS 85 S | 235 | 30 |
| PKS 14,4 V | 130 | 16 |
| GKS 18 V, GKS 24 V | 160 | 20 |
| GKS 36 V-LI | 165 | 20 |
| DeWalt | | |
| DW 351 | 150 | 20 |
| DW 62, DW 62K | 184 | 16 |
| DW 65, DW 365 | 190 | 30 |
| DW 86 | 240 | 30 |
| DW 935K, DW 936K | 136 | 10 |
| DW 390KA, DW 007 | 165 | 10 |
| Elu | | |
| MH 151 | 150 | 20 |
| MH 155 | 170 | 30 |
| MH 65 | 180 | 30 |
| MH 165, MH 265 | 190 | 30 |
| MH 85, MH 286 | 240 | 30 |
| GKS 24V | 160 | 20 |
| GKS 36V-LI | 165 | 20 |
| Evolution | | |
| EVO 180, E180 Xtreme | 184 | 20 |
| EVO 230 | 235 | 25,4 |

| | Diamètre extérieur (mm) القطر الخارجي (مم) | Alésage (mm) مقاس التجهيف (مم) |
|---|---|-----------------------------------|
| Festo | | |
| AP 55, AP 55E, AP 55EB, ATF 55, ATF 55E, ATF 55EB | 160 | 20 |
| AT 55E, AXT 50LA | 170 | 30 |
| AU 55S, AU 60P | 180 | 30 |
| AP 65, AP 65E, AP 65EB, AT 65, AT 65EB | 190 | 30 |
| AU 65, AD 65 | 200 | 30 |
| CS 70, CS 70EB | 225 | 30 |
| AP 85, AP 85E, AP 85 EB | 240 | 30 |
| Hitachi | | |
| C 6BU, C 6U | 165 | 30 |
| C 7BU, C 7U | 184 | 30 |
| C 8U | 210 | 30 |
| C 9U | 235 | 30 |
| HOLZ-HER | | |
| 2110, 2111, 2171 | 130 | 20 |
| 2260, 2270 | 140 | 20 |
| 2103, 2104, 2105, 2106, AP 55EB, ATF 55EB | 160 | 20 |
| 2115, 2266, 2271, 2281 | 170 | 30 |
| 2112, HKU 55 | 180 | 30 |
| 2117, 2119, AP 65EB, AT 65EB | 190 | 30 |
| 2113 | 200 | 30 |
| 2267 | 210 | 30 |
| 2118, 2120, 2294 | 230 | 30 |
| 2268 | 240 | 30 |
| Jepson | | |
| 8219 Hand Dry Cutter | 190 | 20 |
| 8230 Hand Dry Cutter | 235 | 25,4 |
| Kress | | |
| CHKS 6055 | 160 | 20 |
| CHKS 6066, 1500KS | 190 | 20 |
| Mafell | | |
| KSP 55, KSP 55F, KST 55, MKS 55, MKS 55F, MS 55 | 160 | 20 |
| KSP 65F, MKS 65 | 190 | 30 |
| B 65 | 200 | 30 |
| MKS 75 | 210 | 30 |
| MKS 85 | 225 | 30 |
| KSP 85, KSP 85F | 230 | 30 |
| Makita | | |
| 5603R, 5604R | 165 | 20 |
| 5017RKB | 165 | 30 |
| 5017R, 5703R, 5704R, 5705R | 190 | 30 |
| 5900B, 5900BR, SR 2300 | 235 | 25 |
| 5903R | 235 | 30 |
| Metabo | | |
| KS 0852S | 150 | 20 |
| KS 54, KSE 55 Plus | 160 | 20 |
| KS 1155S, KS 1157S, KSTE 1357S | 165 | 20 |
| KS 1266S, KS 1468S | 190 | 20 |
| KS 66, KS 68 Plus | 190 | 30 |
| KSE 1678S | 210 | 30 |
| Skil | | |
| 5140, 5240, 5740, 5144 | 130 | 16 |
| 5840 | 140 | 20 |
| 5750, 5855 | 160 | 16 |
| 5003, 5164 | 184 | 16 |
| 5066, 5166, 5266, 5366, 5466, 5566, 5766, 5866 | 190 | 16 |
| 5885 | 235 | 30 |

Scies à coupe d'onglet et radiale

مناشير التلسين

| | قطر الخارجي (mm) Diamètre extérieur (mm) | مقاس التحويل (mm) Alésage (mm) |
|--|---|-----------------------------------|
| Atlas Copco | | |
| MS 3C | 254* | 30 |
| Black & Decker | | |
| SR 700, BD 800, DN 800, DN 810, SEC 818 | 210 | 30 |
| Bosch | | |
| PCM 8 S, PCM 8 ST | 210 | 30 |
| GCM 8 S | 216 | 30 |
| GCM 10, GCM 10 S, GKG 24 V, GCM 10 SD | 254 | 30 |
| PCM 10, PCM 10 T | 254 | 30 |
| GCM 12, GCM 12 SD, GTM 12 | 305 | 30 |
| DeWalt | | |
| DW 700, DW 701, DW 707 | 216 | 30 |
| DW 702, DW 703, DW 710, DW 742, DW 743 | 250 | 30 |
| DW 709, DW 711 | 260 | 30 |
| DW 704, DW 705, DW 706, DW 708 | 305 | 30 |
| DW 872 | 355 | 25,4 |
| Einhell | | |
| KGS 210 | 210 | 30 |
| KGTN 245, KGTN 250 | 254* | 30 |
| Elu | | |
| PS 174, PS 274, PS 274E, ETS 41 | 216 | 30 |
| TGS 170, TGS 171, TGS 172, TGS 173, TGS 271, TGS 273 | 250 | 30 |
| PS 374, EMS 705 | 305 | 30 |
| Evolution | | |
| 355 Raptor | 355 | 25,4 |
| Flex | | |
| TCS 3602 | 355 | 25,4 |
| Hitachi | | |
| C 8FA | 210 | 30 |
| C 8FC, C 8FS | 216 | 30 |
| C 10FCA, C 10FCB | 254* | 30 |
| CD12F | 305 | 25,4 |
| CD14F | 355 | 25,4 |

| | قطر الخارجي (mm) Diamètre extérieur (mm) | مقاس التحويل (mm) Alésage (mm) |
|---|---|-----------------------------------|
| Holz-Her | | |
| 2161, 214101 Symstric | 216 | 30 |
| Jepson | | |
| 9211D Dry Mitre Cutter | 254 | 25,4 |
| 9430 Premium Dry Cutter | 305 | 25,4 |
| 9435 Premium Super Dry Cutter | 355 | 25,4 |
| 9515 Cut-Off Saw | 355 | 25,4 |
| Kress | | |
| GST 90 | 254* | 30 |
| Makita | | |
| LS 1013, LS 1040 | 254* | 30 |
| LC 1230 | 305 | 25,4 |
| Metabo, Elektra Beckum | | |
| GKSE 16705, Signal, KGSE 1670S | 210 | 30 |
| KGS 255, P 200, PK 200, UK 220E, UK 220W | 210 | 30 |
| KGS 250, KGS 300, KGT 500, KGT 550, KGS 330, KGS 250 Hobbymaster, KGS 301, KGS 303, KGS 331 | 250 | 30 |
| KS 304 | 305 | 30 |
| Metallkraft | | |
| MTS 500 | 305 | 25,4 |
| MTS 355 | 355 | 25,4 |
| Ridgid | | |
| 590 | 305 | 25,4 |
| 590L | 355 | 25,4 |
| Rexon | | |
| MS 8RAL, SM 2151AL | 216 | 30 |
| M 2500AL | 254* | 30 |
| SCM 12A | 305 | 30 |
| Scheppach | | |
| Capas 1, Capas 2 | 216 | 30 |
| KG 260E, TKG 260i, TKG 260E, TKG 280E | 254* | 30 |
| TKG 305i | 300 | 30 |
| Capas 3 | 305 | 30 |
| Stayer | | |
| SLL 250, SCE 1600, SC 270, SC 271, SLL 250E, SLL 251, SL 251E | 254* | 30 |

*Une lame de scie circulaire de 250 mm de diamètre extérieur convient aussi à ces machines.

*قرص النشردائري بقطر خارجي 250 مم أيضا يناسب هذه الماكينات.

Scies circulaires de table

المناشير الدائرية الثابتة

| | قطر الخارجي (mm) Diamètre extérieur (mm) | مقاس التحويل (mm) Alésage (mm) |
|-------------------------------|---|-----------------------------------|
| Bosch | | |
| GTS 10, PTS 10, PTS 10 T | 254* | 30 |
| GTM 12 | 305 | 30 |
| DeWalt | | |
| DW 744, DW 746 | 250 | 30 |
| Einhell | | |
| BKS 315 | 315 | 30 |
| Metabo, Elektra Beckum | | |
| TKHS 315, TKHS 315C | 315 | 30 |

| | قطر الخارجي (mm) Diamètre extérieur (mm) | مقاس التحويل (mm) Alésage (mm) |
|--------------------------|---|-----------------------------------|
| Rexon | | |
| BT 2160A | 216 | 30 |
| BT 2500AE | 250 | 30 |
| TS 3150A | 315 | 30 |
| Scheppach | | |
| TKU, TS 315GT, TS 401 ci | 315 | 30 |
| BS 400 | 400 | 30 |
| BS 500 | 500 | 30 |

*Une lame de scie circulaire de 250 mm de diamètre extérieur convient aussi à ces machines.

Bosch n'est pas responsable de la validité et de l'exactitude des données concernant les produits concurrents

*قرص النشردائري بقطر خارجي 250 مم أيضا

يناسب هذه الماكينات.

لا تتحمل شركة بوش أية مسؤولية عن صلاحية ودقة بيانات الشركات المنافسة



Etendue de la gamme
Ø 130-450 mm

نطاق الشغل
قطر 450 - 130 مم



Coupe très grossière

Idéale pour des coupes longitudinales et transversales rapides dans le bois tendre, le bois dur, les panneaux agglomérés bruts et les planches de coffrages.

قطع خشن للغاية

مثالية لأعمال القطع الطولية والمستعرضة السريعة في الخشب المرن والخشب الصلب والخشب الحبيبي غير المعالج وألواح الهيكل.



Coupe grossière

Idéale pour les coupes longitudinales et transversales dans le bois tendre, le bois dur, les panneaux agglomérés bruts, les planches de coffrages et le contreplaqué.

قطع خشن

مثالية لأعمال القطع الطولية والمستعرضة في الخشب المرن والخشب الصلب والخشب الحبيبي غير المعالج وألواح الهيكل والخشب الأبلكاج.



Coupe fine

Idéale pour les coupes transversales dans le bois tendre, le bois dur et le contreplaqué, sans oublier les panneaux lattés, les panneaux agglomérés à revêtement une face et les parquets.

قطع ناعم

مثالية لأعمال القطع المستعرضة في الخشب المرن والخشب الصلب والخشب الأبلكاج. وكذلك الخشب الأبلكاج المحشو بالخشب والخشب الحبيبي المكسي بالرفائق على جانب واحد والباركيه.



Coupe très fine

Idéale pour les coupes transversales dans le bois tendre, le bois dur, le contreplaqué et les panneaux lattés, sans oublier les parquets, les panneaux agglomérés à revêtement deux faces, les matériaux à base de fibres et les panneaux de particules moyenne densité MDF.

قطع ناعم للغاية

مثالية لأعمال القطع المستعرضة في الخشب المرن والخشب الصلب والخشب الأبلكاج. وكذلك الخشب الأبلكاج المحشو بالخشب. وكذلك الباركيه والخشب الحبيبي المكسي بالرفائق على جانب واحد أو الجانبين وخامات الفيبر وألواح أم دي أف.

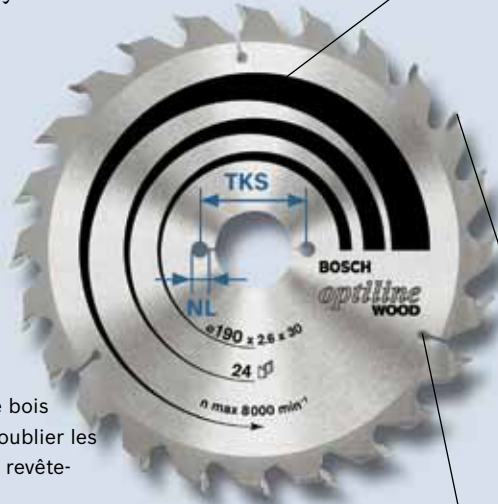

Corps de lame

Acier indéformable SK5, trempé (>40 HRC).

الجزء القاعدي

فولاذ SK5 ثابت الأبعاد. مقسى (>40 HRC).

Dents en carbure de tungstène

ATB : denture alternée à angle de coupe positif.

ATB : denture alternée à angle de coupe négatif (-5°) garantissant une coupe nette sur les scies à onglets et radiales.

أسنان كربيد التنجستين

ATB: أسنان مائلة متناوبة بزواوية خطافية موجبة.

ATB: أسنان مائلة متناوبة بزواوية خطافية سالبة (-5°) لأعمال قطع آمنة بمناشير التلسين.

TKS : entraxe des trous d'ergot

NL : diamètre des trous d'ergot

TKS: دائرة الخطوة

NL: ثقب المسمار

Fentes de dilatation

Elles diminuent les vibrations, atténuent le bruit et favorisent la dissipation de la chaleur.

جسم القرص والشقوق الممتدة

تعمل على تقليل الاهتزازات. وتخميده صوت الضجيج وتقليل السخونة المنبعثة.

أقراص Optiline Wood للمناشير الدائرية المحمولة باليد Optiline Wood pour scies circulaires portatives

▶ Lame de précision assurant une coupe de qualité dans tous les types de bois.

◀ القرص الأمثل لتنفيذ أعمال قطع عالية الجودة في جميع أنواع الأخشاب.

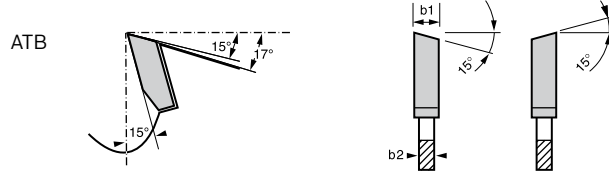

b1 : largeur de coupe
b2 : épaisseur du corps de lame
b1: عرض القطع
b2: سماكة الجزء القاعدي

| Caractéristiques du produit | | | | خصائص المنتج | | | | Informations concernant la commande | | | | معلومات الطلب | | | | | | | | | | | | | | | | | |
|-----------------------------|--------------------|-------------------------|------------------|------------------|--------------|--|--------------------------------------|-------------------------------------|------------------------------|-----------------------------|-------------------------------|-----------------|-------------|-------------------|-------------|-----------------|----------|-----------|-----------|------------------|-------------|---------------------------------------|-----------------|------------------------|-------------------|----------|------------|--------|------------|
| Standard Duty | | | | الاستخدام العادي | | | | | | | | | | | | | | | | | | | | | | | | | |
| Diamètre extérieur (pouces) | قطر الخارجي بالإنش | Diamètre extérieur (mm) | قطر الخارجي (mm) | Alésage (mm) | التجويف (mm) | Alésage avec bague de réduction (mm ou pouces) | التجويف مع حلقة التثبيت (مم أو بوصة) | Largeur de coupe (b1) (mm) | عرض التقطع القاعدي (b1) (mm) | Épaisseur de lame (b2) (mm) | سماكة الجسم القاعدي (b2) (mm) | Nombre de dents | عدد الأسنان | Résultat de coupe | نتيجة القطع | Forme des dents | شكل السن | Référence | رقم الجزء | Type d'emballage | نوع التغليف | MPPÉ : nombre de pièces par emballage | كمية عبوة البيع | UC : unité de commande | كمية عبوة التوريث | Code EAN | 3165140... | باركود | 3165140... |
| 4 1/4" | 100,0 | 20 | 16 | 2,2/1,4 | 40 | ••• | ATB | 2 608 640 838 | C1a | 1 | 1 | 276283 | | | | | | | | | | | | | | | | | |
| 4 1/4" | 110,0 | 20 | 16 | 2,4/1,5 | 20 | •• | ATB | 2 608 640 839 | C1a | 1 | 1 | 276290 | | | | | | | | | | | | | | | | | |
| 5 1/4" | 130,0 | 16 | 16 | 2,4/1,5 | 8 | • | ATB | 2 608 640 840 | C1a | 1 | 1 | 350624 | | | | | | | | | | | | | | | | | |
| | 150,0 | 16 | - | 2,4/1,5 | 12 | • | ATB | 2 608 640 841 | C1a | 1 | 1 | 350631 | | | | | | | | | | | | | | | | | |
| | 160,0 | 25 | 16 | 2,5/1,5 | 24 | •• | ATB | 2 608 640 842 | C1a | 1 | 1 | 350648 | | | | | | | | | | | | | | | | | |
| | 160,0 | 25 | 16 | 2,5/1,5 | 40 | ••• | ATB | 2 608 640 843 | C1a | 1 | 1 | 350655 | | | | | | | | | | | | | | | | | |
| 7 1/4" | 184,0 | 20 | 16 | 2,5/1,5 | 24 | • | ATB | 2 608 640 852 | C1a | 1 | 1 | 350747 | | | | | | | | | | | | | | | | | |
| 7 1/4" | 184,0 | 20 | 16 | 2,5/1,5 | 40 | ••• | ATB | 2 608 640 853 | C1a | 1 | 1 | 350754 | | | | | | | | | | | | | | | | | |
| 7 1/4" | 184,0 | 20 | 16 | 2,5/1,5 | 60 | •••• | ATB | 2 608 640 854 | C1a | 1 | 1 | 350761 | | | | | | | | | | | | | | | | | |
| 7 1/4" | 184,0 | 25 | 16 | 2,5/1,5 | 24 | • | ATB | 2 608 640 860 | C1a | 1 | 1 | 350822 | | | | | | | | | | | | | | | | | |
| 7 1/4" | 184,0 | 25 | 16 | 2,5/1,5 | 30 | •• | ATB | 2 608 640 861 | C1a | 1 | 1 | 350839 | | | | | | | | | | | | | | | | | |
| 7 1/4" | 184,0 | 25 | 16 | 2,5/1,5 | 40 | ••• | ATB | 2 608 640 862 | C1a | 1 | 1 | 350846 | | | | | | | | | | | | | | | | | |
| 7 1/4" | 184,0 | 25 | 16 | 2,5/1,5 | 60 | •••• | ATB | 2 608 640 863 | C1a | 1 | 1 | 350853 | | | | | | | | | | | | | | | | | |
| 8" | 203,0 | 30 | 20 | 2,5/1,5 | 40 | ••• | ATB | 2 608 640 871 | C1a | 1 | 1 | 350969 | | | | | | | | | | | | | | | | | |
| 8" | 203,0 | 30 | 20 | 2,5/1,5 | 60 | •••• | ATB | 2 608 640 872 | C1a | 1 | 1 | 350976 | | | | | | | | | | | | | | | | | |
| 8 1/4" | 210,0 | 25 | 16 | 2,5/1,5 | 40 | ••• | ATB | 2 608 640 876 | C1a | 1 | 1 | 351010 | | | | | | | | | | | | | | | | | |
| 8 1/4" | 210,0 | 25 | 16 | 2,5/1,5 | 60 | •••• | ATB | 2 608 640 877 | C1a | 1 | 1 | 351027 | | | | | | | | | | | | | | | | | |
| 9 1/4" | 235,0 | 25 | 16 | 2,5/1,8 | 24 | • | ATB | 2 608 640 885 | C1a | 1 | 1 | 351102 | | | | | | | | | | | | | | | | | |
| 9 1/4" | 235,0 | 25 | 16 | 2,5/1,8 | 40 | ••• | ATB | 2 608 640 886 | C1a | 1 | 1 | 351119 | | | | | | | | | | | | | | | | | |
| 9 1/4" | 235,0 | 25 | 16 | 2,5/1,8 | 60 | •••• | ATB | 2 608 640 887 | C1a | 1 | 1 | 351126 | | | | | | | | | | | | | | | | | |
| 9 1/4" | 235,0 | 35 | 25 | 2,5/1,8 | 40 | ••• | ATB | 2 608 640 894 | C1a | 1 | 1 | 351195 | | | | | | | | | | | | | | | | | |
| 9 1/4" | 235,0 | 35 | 25 | 2,5/1,8 | 60 | •••• | ATB | 2 608 640 895 | C1a | 1 | 1 | 351201 | | | | | | | | | | | | | | | | | |

* Coupe extra-fine, sans effort. Adaptation parfaite aux scies circulaires sans fil.

* لقطع رفيع للغاية بأقل مجهود. كما أنها مناسبة خصيصاً للمناشير الدائرية العاملة بالبطاريات.

أقراص Optiline Wood للمناشير الدائرية المحمولة باليد | **Optiline Wood pour scies circulaires portatives**

| Caractéristiques du produit | | خصائص المنتج | | Informations concernant la commande | | | | معلومات الطلب | | | | | | | | | |
|--|---|---------------------|---------------------|---|---------------------|---|-------------|------------------------|-------------|------------------------|----------|------------------------|---------------------------------|--|---|------------------------|--------|
| Diamètre extérieur (pouces) القطر الخارجي بالبوصة | Diamètre extérieur (mm) القطر الخارجي (مم) | التجويف مع أو بوضعة | التجويف مع أو بوضعة | Alésage avec bague de réduction (mm ou pouces) التجويف مع أو بوضعة | التخفيض مع أو بوضعة | Largeur de coupe (b1) de lame (b2) (mm) سمائة / سم (b2) | عدد الأسنان | عرض القطع القاعدي (b2) | نتيجة القطع | Forme des dents | شكل السن | Référence رقم الجزء | Type d'emballage نوع التغليف | MPP: nombre de pièces par emballage كمية حبات البيع | UC : unité de commande كمية حبات التوريد | Code EAN 3165140... | باركود |
| Heavy Duty | | | | | | | | | | الاستخدام الشاق | | | | | | | |
| 7 1/2" | 190,0 | 20 | 16 | 2,6/1,6 | 12 | ● | ATB | 2 608 641 182 | C1a | 1 | 1 | 373647 | | | | | |
| 7 1/2" | 190,0 | 20 | 16 | 2,6/1,6 | 24 | ●● | ATB | 2 608 640 612 | C1a | 1 | 1 | 194068 | | | | | |
| 7 1/2" | 190,0 | 20 | 16 | 2,6/1,6 | 48 | ●●●● | ATB | 2 608 640 614 | C1a | 1 | 1 | 194082 | | | | | |
| 7 1/2" | 190,0 | 20 | 16 | 2,6/1,6 | 60 | ●●●● | ATB | 2 608 641 183 | C1a | 1 | 1 | 373654 | | | | | |
| 7 1/2" | 190,0 | 30 | - | 2,0/1,3 | 24 | ●● | ATB | 2 608 641 185* | C1a | 1 | 1 | 373678 | | | | | |
| 7 1/2" | 190,0 | 30 | - | 2,0/1,3 | 48 | ●●●● | ATB | 2 608 641 186* | C1a | 1 | 1 | 373685 | | | | | |
| 7 1/2" | 190,0 | 30 | - | 2,6/1,6 | 36 | ●●● | ATB | 2 608 640 616 | C1a | 1 | 1 | 194105 | | | | | |
| 7 1/2" | 190,0 | 30 | - | 2,6/1,6 | 48 | ●●●● | ATB | 2 608 640 617 | C1a | 1 | 1 | 194112 | | | | | |
| 7 1/2" | 190,0 | 30 | - | 2,6/1,6 | 60 | ●●●● | ATB | 2 608 641 188 | C1a | 1 | 1 | 373708 | | | | | |

أقراص Optiline Wood لمناشير التلسين | **Optiline Wood pour scies à onglets**

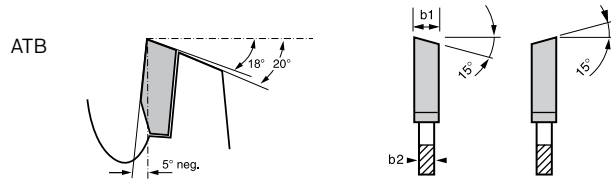

b1 : largeur de coupe
b2 : épaisseur du corps de lame
b1: عرض القطع
b2: سماكة الجزء القاعدي

| Standard Duty | | | | | | | | | | الاستخدام العادي | | | | | | |
|----------------------|-------|----|----------------|---------|-----|------|-----|----------------|-----|-------------------------|---|--------|--|--|--|--|
| 10" | 254,0 | 25 | 16 20 | 2,5/1,8 | 40 | ●● | ATB | 2 608 640 901 | C1a | 1 | 1 | 351263 | | | | |
| 10" | 254,0 | 25 | 16 20 | 2,5/1,8 | 60 | ●●● | ATB | 2 608 640 902 | C1a | 1 | 1 | 351270 | | | | |
| 10" | 254,0 | 30 | 25 | 2,5/1,8 | 40 | ●● | ATB | 2 608 640 907 | C1a | 1 | 1 | 351324 | | | | |
| 10" | 254,0 | 30 | 25 | 2,5/1,8 | 60 | ●●● | ATB | 2 608 640 908 | C1a | 1 | 1 | 351331 | | | | |
| 10" | 254,0 | 30 | 25 | 2,5/1,8 | 80 | ●●●● | ATB | 2 608 640 909 | C1a | 1 | 1 | 351348 | | | | |
| 10" | 254,0 | 30 | 25 | 2,5/1,8 | 100 | ●●●● | ATB | 2 608 640 910 | C1a | 1 | 1 | 351351 | | | | |
| 12" | 305,0 | 25 | 16 20 | 2,8/1,8 | 40 | ●● | ATB | 2 608 640 913 | C1a | 1 | 1 | 351386 | | | | |
| 12" | 305,0 | 25 | 16 20 | 2,8/1,8 | 60 | ●●● | ATB | 2 608 640 914 | C1a | 1 | 1 | 351393 | | | | |
| 12" | 305,0 | 30 | 20 25 | 2,8/1,8 | 40 | ●● | ATB | 2 608 640 920 | C1a | 1 | 1 | 351454 | | | | |
| 12" | 305,0 | 30 | 20 25 | 2,8/1,8 | 60 | ●●● | ATB | 2 608 640 921 | C1a | 1 | 1 | 351461 | | | | |
| 12" | 305,0 | 30 | 20 25 | 2,8/1,8 | 80 | ●●●● | ATB | 2 608 640 922 | C1a | 1 | 1 | 351478 | | | | |
| 12" | 305,0 | 30 | 20 25 1" | 2,8/1,8 | 100 | ●●●● | ATB | 2 608 640 923 | C1a | 1 | 1 | 351485 | | | | |
| Heavy Duty | | | | | | | | | | الاستخدام الشاق | | | | | | |
| 12" | 305,0 | 30 | - | 2,5/1,8 | 40 | ●● | ATB | 2 608 640 440* | C1a | 1 | 1 | 317382 | | | | |
| 12" | 305,0 | 30 | - | 2,5/1,8 | 60 | ●●● | ATB | 2 608 640 441* | C1a | 1 | 1 | 317399 | | | | |
| 12" | 305,0 | 30 | - | 2,5/1,8 | 96 | ●●●● | ATB | 2 608 640 442* | C1a | 1 | 1 | 317405 | | | | |

* Coupe extra-fine, sans effort. Adaptation parfaite aux scies circulaires sans fil.

* لقطع رفيع للغاية بأقل مجهود. كما أنها مناسبة خصيصا للمناشير الدائرية العاملة بالبطاريات.

Optiline Wood pour scies circulaires de table

أقراص Optiline Wood للمناشير الدائرية الثابتة

- ▶ UW : denture alternée, nombre de dents : petit.
- GW : denture alternée, nombre de dents : moyen.
- KW : denture alternée, pour matériaux synthétiques.
- VW : denture alternée, nombre de dents : élevé.

- ◀ UW : سن مائل متناوب للاستخدام العام.
- GW : سن مائل متناوب للقطع المستوي.
- KW : سن مائل متناوب للبلاستيك.
- VW : تصميم سن مائل متناوب بأسنان عديدة.



ATB

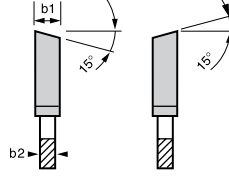
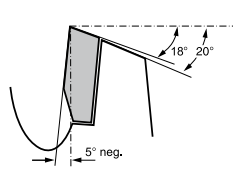

b1 : largeur de coupe
b2 : épaisseur du corps de
lame
b1: عرض القطع
b2: سماكة الجزء القاعدي

| Caractéristiques du produit | | | | خصائص المنتج | | | | Informations concernant la commande | | | | معلومات الطلب | | | | | | | | | | | |
|-----------------------------|-------------------------|--------------|--------------|--|--------------------------------------|----------------------------|----------------------|-------------------------------------|-------------|-------------------|--------------|-----------------|----------|-----------|-----------|------------------|-------------|---------------------------------------|-----------------|------------------------|-------------------|----------|--------|
| Standard Duty | | | | الاستخدام العادي | | | | | | | | | | | | | | | | | | | |
| Diamètre extérieur (pouces) | Diamètre extérieur (mm) | Alésage (mm) | التجويف (mm) | Alésage avec bague de réduction (mm, ou, pouces) | التجويف مع حلقة التضييق (mm أو بوصة) | Largeur de coupe (b1) (mm) | سماكة / سم (b1) (mm) | عرض النقطع القاعدي (b2) (mm) | عدد الأسنان | Résultat de coupe | نتيجة النقطع | Forme des dents | شكل السن | Référence | رقم الجزء | Type d'emballage | نوع التغليف | NPPZ : nombre de pièces par emballage | كمية عبوة البيع | UC : unité de commande | كمية عبوة التوريث | Code EAN | باركود |
| 8 1/2" | 216,0 | 30 | - | 2,5/1,5 | 24 | • | ATB | 2 608 640 881 | C1a | 1 | 1 | 351065 | | | | | | | | | | | |
| 8 1/2" | 216,0 | 30 | - | 2,5/1,5 | 48 | •• | ATB | 2 608 640 882 | C1a | 1 | 1 | 351072 | | | | | | | | | | | |
| 8 1/2" | 216,0 | 30 | - | 2,5/1,5 | 60 | ••• | ATB | 2 608 640 883 | C1a | 1 | 1 | 351089 | | | | | | | | | | | |
| 14" | 356,0 | 30 | 20 25 | 3,5/2,5 | 60 | ••• | ATB | 2 608 640 931 | C1a | 1 | 1 | 351560 | | | | | | | | | | | |
| 14" | 356,0 | 30 | 20 25 | 3,5/2,5 | 80 | ••• | ATB | 2 608 640 932 | C1a | 1 | 1 | 351577 | | | | | | | | | | | |
| 14" | 356,0 | 30 | 20 25 | 3,5/2,5 | 100 | •••• | ATB | 2 608 640 933 | C1a | 1 | 1 | 351584 | | | | | | | | | | | |



Etendue de la gamme
Ø 130-400 mm

نطاق الشغل
قطر 400 - 130 مم



● Coupe fine dans le bois dur

Bien adaptée au sciage occasionnel de matériaux composites, de panneaux agglomérés à revêtement 1 face ou 2 faces, de contreplaqué, de matériaux contenant des fibres, de panneaux de particules moyenne densité MDF et de panneaux lattés.

قطع ناعم في الخشب الصلب

كما أنها مناسبة جدا لأعمال القطع عرضية في الخامات المترابكة والخشب الحبيبي المكسي بالرفائق على جانب واحد أو الجانبين وخامات الفيبر وألواح أم دي أف والخشب الأبلكاج المحشو بالخشب.



●● Coupe très fine dans le bois dur et les matériaux composites

Bien adaptée au sciage occasionnel de plastique et de métaux NF comme l'alu, le laiton et le cuivre.

قطع ناعم للغاية في الخشب الصلب والخامات المترابكة

كما أنها مناسبة جدا لأعمال القطع العرضية في البلاستيك والمعادن اللاحديدية مثل الألومنيوم والنحاس الأصفر والنحاس الأحمر.



●●● Coupe fine dans le plastique et les métaux NF

Bien adaptée au sciage des parquets, des composés multi-couches, de l'époxy et (occasionnellement) du bois dur.

قطع ناعم في البلاستيك والمعادن اللاحديدية

كما أنها مناسبة جدا لأعمال القطع في الباركيه والرفائق والإيبوكسي والاستخدام العرضي في الخشب الصلب.



●●●● Coupe très fine dans le plastique et les métaux NF

Parfaitement adaptée au sciage des parquets, des composés multi-couches, de l'époxy, des matériaux renforcés de fibres de verre et des panneaux à liant ciment.

قطع ناعم للغاية في البلاستيك والمعادن اللاحديدية

مناسبة تماما للقطع في الباركيه والرفائق والإيبوكسي والفيبرجلاس وألواح الفيبر المترابطة بالأسمنت.



Corps de lame

Acier indéformable SK5, trempé (>40 HRC).

الجزء القاعدي

فولاذ SK5 ثابت الأبعاد. مقسى (>40 HRC).

Dents en carbure de tungstène

Coupes nettes grâce aux dents trapézoïdales/plates négatives (-5°) en carbure de tungstène de grande qualité

أسنان كربيد التنجستين

أعمال قطع آمنة بفضل الأسنان شبه المنحرفة بزوايا سالبة (-5°) / المستوية والمصنوعة من كربيد التنجستين عالي الجودة.

TKS : entraxe des trous d'ergot

NL : diamètre des trous d'ergot

TKS: دائرة الخطوة

NL: ثقب المسمار

Fentes de dilatation

Elles diminuent les vibrations, atténuent le bruit et favorisent la dissipation de la chaleur.

جسم القرص والشقوق الممتدة

تعمل على تقليل الاهتزازات. وتخمد صوت الضجيج وتقليل السخونة المنبعثة.

Multi Material pour scies circulaires portatives | أقراص Multi Material للمناشير الدائرية المحمولة باليد

► Une lame polyvalente permettant le sciage rapide et propre des matériaux les plus divers.

◀ القرص المثالي لتنفيذ أعمال قطع قوية بحواف قطع نظيفة في مختلف أنواع الخامات.

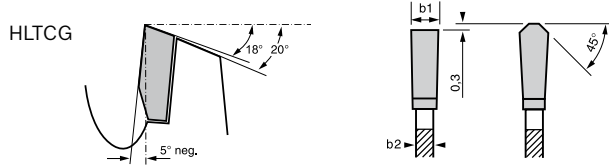

b1 : largeur de coupe
b2 : épaisseur du corps de lame

b1: عرض القطع
b2: سماكة الجزء القاعدي

| Caractéristiques du produit | | | | خصائص المنتج | | | Informations concernant la commande | | | معلومات الطلب | | | | | | | | | | | | |
|-----------------------------|-------------------------|--------------|--------------|--|--------------------------------------|----------------------------|-------------------------------------|-----------------------|---------------|-------------------|----------|-----------|-----------|------------------|-------------|--------------------------------------|--------------------------------------|----------|------------|--------|------------|--|
| Standard Duty | | | | الاستخدام العادي | | | الاستخدام الشاق | | | | | | | | | | | | | | | |
| Diamètre extérieur (pouces) | Diamètre extérieur (mm) | Alésage (mm) | التجويف (mm) | Alésage avec bague de réduction (mm ou pouces) | التجويف مع حلقة التضييق (mm أو بوصة) | Largeur de coupe (b1) (mm) | إسقاط القطع (b1) (mm) | سماكة الجسم (b2) (mm) | عدد الأسنان | Résultat de coupe | شكل السن | Référence | رقم الجزء | Type d'emballage | نوع التغليف | NPPE: nombre de pièces par emballage | UC: quantité de pièces par emballage | Code EAN | 3165140... | باركود | 3165140... | |
| 7 1/4" | 184,0 | 20 | 16 | 5/8" | 2,5/1,8 | 60 | ●●●● | HLTCG | 2 608 642 193 | C1a | 1 | 1 | 352277 | | | | | | | | | |
| 9 1/4" | 235,0 | 25 | 16 | 20 | 5/8" | 2,5/1,8 | 80 | ●●●● | HLTCG | 2 608 642 197 | C1a | 1 | 1 | 352420 | | | | | | | | |
| 7 1/4" | 184,0 | 16 | - | | 2,4/1,8 | 48 | ●●●● | HLTCG | 2 608 640 815 | C1a | 1 | 1 | 263405 | | | | | | | | | |
| 7 1/2" | 190,0 | 20 | 16 | | 2,4/1,8 | 54 | ●●●● | HLTCG | 2 608 640 508 | C1a | 1 | 1 | 192989 | | | | | | | | | |
| 7 1/2" | 190,0 | 30 | - | | 2,4/1,8 | 54 | ●●●● | HLTCG | 2 608 640 509 | C1a | 1 | 1 | 192996 | | | | | | | | | |
| 8 1/4" | 210,0 | 30 | - | | 2,4/1,8 | 54 | ●●●● | HLTCG | 2 608 640 511 | C1a | 1 | 1 | 193016 | | | | | | | | | |
| 9" | 230,0 | 30 | - | | 2,4/1,8 | 64 | ●●●● | HLTCG | 2 608 640 513 | C1a | 1 | 1 | 193030 | | | | | | | | | |
| 9 1/4" | 235,0 | 30 | 25 | | 2,4/1,8 | 64 | ●●●● | HLTCG | 2 608 640 514 | C1a | 1 | 1 | 193047 | | | | | | | | | |

Multi Material pour scies à onglet et scies radiales et scies circulaires de table | أقراص Multi Material للمناشير التلسين والمناشير الدائرية الثابتة

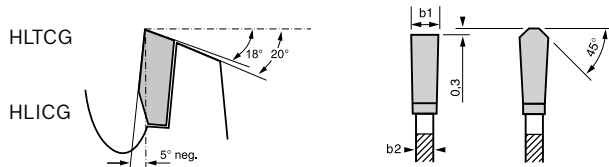

b1 : largeur de coupe
b2 : épaisseur du corps de lame

b1: عرض القطع
b2: سماكة الجزء القاعدي

| Caractéristiques du produit | | | | خصائص المنتج | | | Informations concernant la commande | | | معلومات الطلب | | | | | | | | | | | | |
|-----------------------------|-------------------------|--------------|--------------|--|--------------------------------------|----------------------------|-------------------------------------|-----------------------|---------------|-------------------|----------|-----------|-----------|------------------|-------------|--------------------------------------|--------------------------------------|----------|------------|--------|------------|--|
| Standard Duty | | | | الاستخدام العادي | | | | | | | | | | | | | | | | | | |
| Diamètre extérieur (pouces) | Diamètre extérieur (mm) | Alésage (mm) | التجويف (mm) | Alésage avec bague de réduction (mm ou pouces) | التجويف مع حلقة التضييق (mm أو بوصة) | Largeur de coupe (b1) (mm) | إسقاط القطع (b1) (mm) | سماكة الجسم (b2) (mm) | عدد الأسنان | Résultat de coupe | شكل السن | Référence | رقم الجزء | Type d'emballage | نوع التغليف | NPPE: nombre de pièces par emballage | UC: quantité de pièces par emballage | Code EAN | 3165140... | باركود | 3165140... | |
| 8 1/4" | 210,0 | 25 | 16 | 20 | 5/8" | 2,0/1,5 | 60 | ●●●● | TR-F | 2 608 642 195 | C1a | 1 | 1 | 602020 | | | | | | | | |
| 8 1/2" | 216,0 | 30 | 25 | | 2,0/1,5 | 80 | ●●●● | TR-F | 2 608 642 196 | C1a | 1 | 1 | 602037 | | | | | | | | | |
| 10" | 254,0 | 30 | 25 | 1" | 3,2/2,5 | 60 | ●● | HLTCG | 2 608 642 200 | C1a | 1 | 1 | 352536 | | | | | | | | | |
| 10" | 254,0 | 30 | 25 | 1" | 3,2/2,5 | 80 | ●● | HLTCG | 2 608 642 201 | C1a | 1 | 1 | 352543 | | | | | | | | | |
| 10" | 254,0 | 30 | 25 | 1" | 3,2/2,5 | 96 | ●●●● | HLTCG | 2 608 642 202 | C1a | 1 | 1 | 352550 | | | | | | | | | |
| 10" | 254,0 | 30 | 25 | 1" | 3,2/2,5 | 120 | ●●●● | HLTCG | 2 608 642 203 | C1a | 1 | 1 | 352567 | | | | | | | | | |

Multi Material pour scies à onglet et scies radiales et scies circulaires de table
أقراص Multi Material لمناشير التلسين والمناشير الدائرية الثابتة

| Diamètre extérieur (pouces) القطر الخارجي بالبوصة | | Diamètre extérieur (mm) القطر الخارجي (mm) | | Alésage (mm) التجويف (mm) | | Alésage avec bague de réduction (mm ou pouces) التجويف مع حلقة (mm أو بوصة) | | Largeur de coupe (b1) de lame (b2) (mm) التخفيض من سمك (b1) سماكة / سم (b2) سم | | Nombre de dents عدد الأسنان | | Résultat de coupe نتيجة القطع | | Forme des dents شكل السن | | Référence رقم الجزء | | Type d'emballage نوع التعبئة | | MPP: nombre de pièces par emballage كمية عبوة البيع | | UC: unité de commande كمية عبوة التوريد | | Code EAN 3165140... باركود | |
|--|-------|---|------------------|------------------------------|-----|--|-------|---|-----|-------------------------------------|---|----------------------------------|--|-----------------------------|--|------------------------|--|---------------------------------|--|--|--|--|--|----------------------------------|--|
| Caractéristiques du produit خصائص المنتج | | | | | | | | | | Informations concernant la commande | | | | معلومات الطلب | | | | | | | | | | | |
| Standard Duty | | | | | | | | | | الاستخدام العادي | | | | | | | | | | | | | | | |
| 12" | 305,0 | 30 | 20 25 1" | 3,2/2,5 | 60 | ●● | HLTCG | 2 608 640 981 | C1a | 1 | 1 | 352628 | | | | | | | | | | | | | |
| 12" | 305,0 | 30 | 20 25 1" | 3,2/2,5 | 80 | ●● | HLTCG | 2 608 642 208 | C1a | 1 | 1 | 352635 | | | | | | | | | | | | | |
| 12" | 305,0 | 30 | 20 25 1" | 2,7/2,0 | 100 | ●●●● | TR-F | 2 608 642 209 | C1a | 1 | 1 | 602167 | | | | | | | | | | | | | |
| 12" | 305,0 | 30 | 20 25 1" | 3,2/2,5 | 120 | ●●●● | HLTCG | 2 608 642 210 | C1a | 1 | 1 | 352659 | | | | | | | | | | | | | |
| 14" | 356,0 | 25 | 16 20 5/8" | 3,6/2,8 | 80 | ●● | HLTCG | 2 608 642 211 | C1a | 1 | 1 | 352666 | | | | | | | | | | | | | |
| 14" | 356,0 | 30 | 20 25 1" | 3,2/2,5 | 96 | ●●●● | HLTCG | 2 608 642 213 | C1a | 1 | 1 | 352703 | | | | | | | | | | | | | |
| 14" | 356,0 | 30 | 20 25 1" | 3,6/2,8 | 80 | ●● | HLTCG | 2 608 642 212 | C1a | 1 | 1 | 352697 | | | | | | | | | | | | | |
| 14" | 356,0 | 30 | 20 25 1" | 3,6/2,8 | 120 | ●●●● | HLTCG | 2 608 642 214 | C1a | 1 | 1 | 352710 | | | | | | | | | | | | | |
| Heavy Duty | | | | | | | | | | الاستخدام الشاق | | | | | | | | | | | | | | | |
| 8 1/2" | 216,0 | 30 | - | 2,5/1,8 | 60 | ●● | HLTCG | 2 608 640 446 | C1a | 1 | 1 | 317443 | | | | | | | | | | | | | |
| 8 1/2" | 216,0 | 30 | - | 2,5/1,8 | 80 | ●●● | HLTCG | 2 608 640 447 | C1a | 1 | 1 | 317450 | | | | | | | | | | | | | |
| | 250,0 | 30 | - | 3,2/2,5 | 80 | ●●● | HLTCG | 2 608 640 516 | C1a | 1 | 1 | 193061 | | | | | | | | | | | | | |
| 10" | 254,0 | 30 | - | 3,2/2,5 | 40 | ● | HLTCG | 2 608 640 448 | C1a | 1 | 1 | 317467 | | | | | | | | | | | | | |
| 10" | 254,0 | 30 | - | 3,2/2,5 | 60 | ●● | HLTCG | 2 608 640 449 | C1a | 1 | 1 | 317474 | | | | | | | | | | | | | |
| | 400,0 | 30 | - | 3,8/3,2 | 96 | ●●●● | HLTCG | 2 608 640 771 | C1a | 1 | 1 | 236942 | | | | | | | | | | | | | |



Etendue de la gamme
Ø 130-700 mm

نطاق الشغل
قطر 700 - 130 مم



Coupe grossière

Idéale pour bois de construction, panneaux de fibres à liant ciment, panneaux de coffrage (avec restes de béton), béton cellulaire (thermo-pierre), bois avec clous.

قطع خشن

مغالية لخشب الإنشاءات وألواح الفيدر المترابطة بالأسمت وألواح إنشءات التدعيم الهيكلية (المحتوية على بقايا خرسانة) والخرسانة المهواة والخشب المحتوي على مسامير.

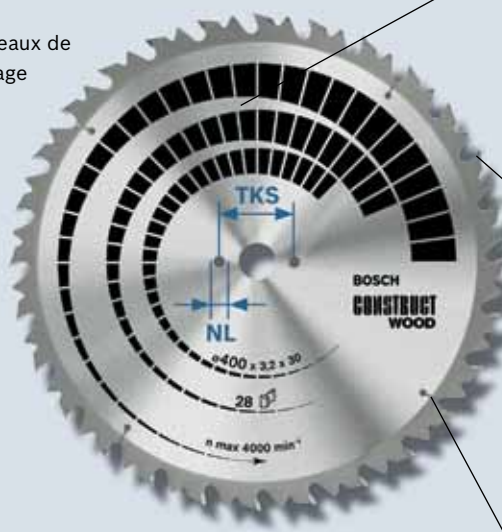

Corps de lame

Acier SK5 de dimensions stables, trempé (jusqu'à 40 HRC).

الجزء القاعدي

فولاذ SK5 ثابت الأبعاد، مقسى (حتى 40 HRC).

Dents en carbure de tungstène

FWF : denture plate chanfreinée positive.

ATB : denture alternée à angle de coupe positif.

أسنان كريد التنجستين

FWF: أسنان مستوية ومائلة الحواف بزاوية موجبة.

ATB: سن مائل متناوب بزاوية خطافية موجبة.

Fentes de dilatation

Elles diminuent les vibrations, atténuent le bruit et favorisent la dissipation de la chaleur.

TKS : entraxe des trous d'ergot

NL : diamètre des trous d'ergot

TKS: دائرة الخطوة

NL: ثقب المسامير

جسم القرص والشقوق الممتدة

تعمل على تقليل الاهتزازات، وتخفيف صوت الضجيج وتقليل سخونة المنبعدة.

أقراص Construct Wood للمناشير الدائرية المحمولة باليد Construct Wood pour scies circulaires portatives

- ▶ La denture spéciale et le dos large procurent une bonne résistance et permettent de scier sans problème le bois de chantier parsemé de corps étrangers (clous et restes de béton).
- ◀ التصميم الخاص للسن والتدعيم العريض لبنية السن يضمنان توفير مقاومة عالية والقطع في أخشاب مواقع الإنشاءات المحتوية على أجسام غريبة مثل المسامير وبقايا الخرسانة.



FWF

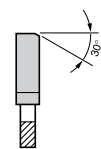
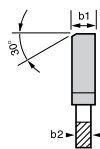
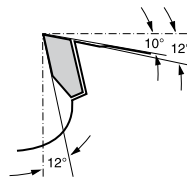

b1 : largeur de coupe

b2 : épaisseur du corps de lame

b1: عرض القطع

b2: سماكة الجزء القاعدي

Diamètre extérieur (pouces)
القطر الخارجي بالبوصة

Diamètre extérieur (mm)
القطر الخارجي (مم)

Alésage (mm)
التجويف (مم)

Alésage avec bague de réduction (mm ou pouces)
التجويف مع حلقة التخليص (مم أو بوصة)

Largeur de coupe (b1) (mm)
سماكة جسم اللام (b1) (مم)

Épaisseur de lame (b2) (mm)
سمك اللام (b2) (مم)

Nombre de dents
عدد الأسنان

Résultat de coupe
نتيجة القطع

Forme des dents
شكل السن

Référence
رقم الجزء

Type d'emballage
نوع التغليف

NPE : nombre de pièces par emballage
كمية عبوات البيع

UC : unité de commande
كمية عبوات التوزيع

Code EAN
باركود

3165140...
3165140...

Caractéristiques du produit

خصائص المنتج

Informations concernant la commande

معلومات الطلب

Heavy Duty

الاستخدام الشاق

| Diamètre extérieur (pouces) | Diamètre extérieur (mm) | Alésage (mm) | Alésage avec bague de réduction (mm ou pouces) | Largeur de coupe (b1) (mm) | Épaisseur de lame (b2) (mm) | Nombre de dents | Résultat de coupe | Forme des dents | Référence | Type d'emballage | NPE : nombre de pièces par emballage | UC : unité de commande | Code EAN |
|-----------------------------|-------------------------|--------------|--|----------------------------|-----------------------------|-----------------|-------------------|-----------------|-----------|------------------|--------------------------------------|------------------------|----------|
| 160,0 | 20 | 16 | 2,6/1,6 | 12 | ● | FWF | 2 608 640 630 | C1a | 1 | 1 | 194235 | | |
| 180,0 | 30 | 20 | 2,6/1,6 | 12 | ● | FWF | 2 608 640 632 | C1a | 1 | 1 | 194259 | | |
| 7 1/4" | 184,0 | 16 | - | 2,6/1,6 | 12 | ● | FWF | 2 608 641 200 | C1a | 1 | 1 | 373821 | |
| 7 1/2" | 190,0 | 20 | 16 | 2,6/1,6 | 12 | ● | FWF | 2 608 641 201 | C1a | 1 | 1 | 373838 | |
| 7 1/2" | 190,0 | 30 | - | 2,6/1,6 | 12 | ● | FWF | 2 608 640 633 | C1a | 1 | 1 | 194266 | |
| 8 1/4" | 210,0 | 30 | - | 2,8/1,8 | 14 | ● | FWF | 2 608 640 634 | C1a | 1 | 1 | 194273 | |
| 9" | 230,0 | 30 | - | 2,8/1,8 | 16 | ● | FWF | 2 608 640 635 | C1a | 1 | 1 | 194280 | |
| 9 1/4" | 235,0 | 30 | 25 | 2,8/1,8 | 16 | ● | FWF | 2 608 640 636 | C1a | 1 | 1 | 194297 | |

Construct
METAL

Etendue de la gamme
Ø 160-355 mm

نطاق الشغل
قطر 355 - 160 مم



Coupe grossière

Idéale pour profilés acier, tuyaux, cornières, tôles et chemins de câbles.

قطع خشن

مثالية للقطاعات الفولاذية والمواسير والحديد المثني والألواح المعدنية ومجاري الكابلات.



Coupe fine

Idéale pour profilés acier, tuyaux, cornières, tôles et chemins de câbles.

قطع ناعم

مثالية للقطاعات الفولاذية والمواسير والحديد المثني والألواح المعدنية ومجاري الكابلات.



Coupe très fine

Idéale pour profilés acier, tuyaux, cornières, tôles et chemins de câbles.

قطع ناعم للغاية

مثالية للقطاعات الفولاذية والمواسير والحديد المثني والألواح المعدنية ومجاري الكابلات.

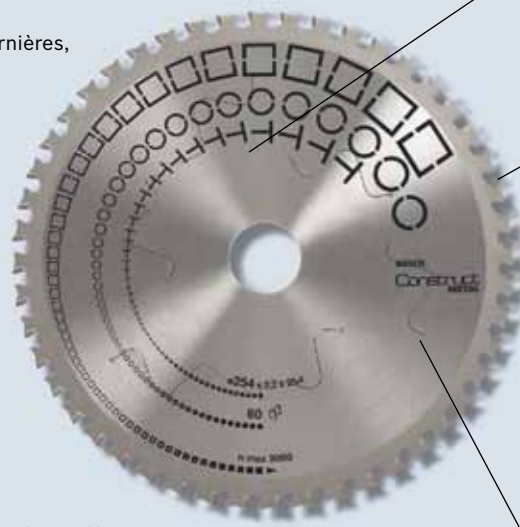

Corps de lame

Acier indéformable SK5, trempé (>40 HRC).

الجزء القاعدي

فولاذ SK5 ثابت الأبعاد، مقسى (>40 HRC).

Dents en carbure de tungstène

HLTCG : coupes propres grâce aux dents trapézoïdales/plates à angle de coupe neutre (0°)

FWF : denture plate chanfreinée à angle de coupe neutre (0°)

أسنان كربيد التنجستين

HLTCG: أعمال قطع نظيفة بفضل الأسنان شبه المنحرفة/المستوية ذات الزاوية الخطافية المحايدة (0°)
FWF: أسنان مستوية ومائلة الحواف ذات زاوية خطافية محايدة (0°)

Vibration Control

Réduction des vibrations et du bruit et amélioration de la précision.

جزء التحكم في الاهتزازات

يقلل الاهتزازات ويخمد صوت الضجيج ويزيد درجة الدقة.

Construct Metal pour scies circulaires à métaux portatives

أقراص Construct Metal الخاصة بالمناشير Hand Dry Cutter

Construct
METAL



HLTCG

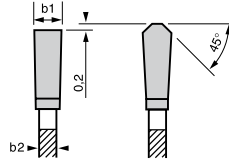
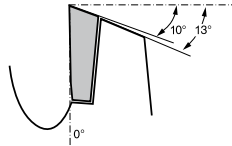

b1 : largeur de coupe

b2 : épaisseur du corps de lame

b1: عرض القطع

b2: سماكة الجزء القاعدي

| Caractéristiques du produit | | خصائص المنتج | | Informations concernant la commande | | معلومات الطلب | |
|--|---------|-----------------------------|---------|---------------------------------------|---------------|---------------------------------------|--------|
| Heavy Duty | | | | | | الاستخدام الشاق | |
| Diamètre extérieur (pouces) | 160,0 | قطر الخارجي بالبوصة | 2,0/1,6 | Référence | 2 608 641 720 | Type d'emballage | C1a |
| Diamètre extérieur (mm) | 20,0 | القطر الخارجي مم | 48 | رقم الجزء | 2 608 641 721 | نوع التغليف | 1 |
| Alésage (mm) | 20,0 | التجويف مم | 40 | Type d'emballage | 2 608 641 722 | MPPE : nombre de pièces par emballage | 1 |
| Alésage avec bague de réduction (mm ou pouces) | 30,0 | التجويف مع حلفة | 48 | نوع التغليف | 2 608 641 723 | كمية عبوة البيع | 1 |
| التجويف مع حلفة | 25,4 | التجويف مع حلفة | 48 | MPPE : nombre de pièces par emballage | 2 608 641 724 | كمية عبوة البيع | 1 |
| Largeur de coupe (b1) (mm) | 2,0/1,6 | عرض القطع القاعدي (b1) مم | 30 | UC : unité de commande | | كمية عبوة التوزيع | 1 |
| Largeur de coupe (b1) (mm) | 2,0/1,6 | عرض القطع القاعدي (b1) مم | 48 | Code EAN | 3165140... | باركود | 466493 |
| Sماكة (b2) (mm) | 2,2/1,8 | سماكة الجزء القاعدي (b2) مم | 48 | 3165140... | | | 466509 |
| عدد الأسنان | 48 | عدد الأسنان | 40 | | | | 466516 |
| Résultat de coupe | HLTCG | نتيجة القطع | HLTCG | | | | 466523 |
| Forme des dents | HLTCG | شكل السن | HLTCG | | | | 466530 |

Construct Metal pour scies à onglets Mitre Dry Cutter لمناشير التلسين أقراص Construct Metal

Construct
METAL

FWF

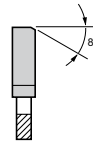
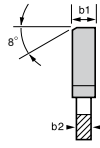
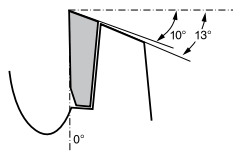

b1 : largeur de coupe
b2 : épaisseur du corps de
lame
b1: عرض القطع
b2: سماكة الجزء القاعدي

| | | | | | | | | | | | | | | |
|--|---|------------------------------|--|---|--|--------------------------------|----------------------------------|-----------------------------|------------------------|---------------------------------|--|---|------------------------|----------------------|
| Diamètre extérieur (pouces) القطر الخارجي بالبوصة | Diamètre extérieur (mm) القطر الخارجي (mm) | Alésage (mm) التجويف (mm) | Alésage avec bague de réduction (mm ou pouces) التجويف مع أو بوصة | Largeur de coupe (b1) (mm) التخفيض مع (b1) | Épaisseur de lame (b2) (mm) سماكة / سم (b2) | Nombre de dents عدد الأسنان | Résultat de coupe نتيجة القطع | Forme des dents شكل السن | Référence رقم الجزء | Type d'emballage نوع التعبئة | MPP: nombre de pièces par emballage كمية عبوة البيع | UC : unité de commande كمية عبوة التوريد | Code EAN 3165140... | باركود 3165140... |
|--|---|------------------------------|--|---|--|--------------------------------|----------------------------------|-----------------------------|------------------------|---------------------------------|--|---|------------------------|----------------------|

Caractéristiques du produit

خصائص المنتج

Informations concernant la commande

معلومات الطلب

Heavy Duty

الاستخدام الشاق

| 10" | 254,0 | 25,4 | - | 2,2/1,8 | 60 | ●●●● | FWF | 2 608 641 725 | C2a | 1 | 1 | 466547 |
|-----|-------|------|---|---------|----|------|-----|---------------|-----|---|---|--------|
| 12" | 305,0 | 25,4 | - | 2,2/1,8 | 60 | ●●●● | FWF | 2 608 641 727 | C2a | 1 | 1 | 474245 |
| 12" | 305,0 | 25,4 | - | 2,2/1,8 | 80 | ●●●● | FWF | 2 608 641 729 | C2a | 1 | 1 | 466554 |
| 14" | 355,0 | 25,4 | - | 2,2/1,8 | 80 | ●●●● | FWF | 2 608 641 730 | C2a | 1 | 1 | 466561 |
| 14" | 355,0 | 25,4 | - | 2,2/1,8 | 90 | ●●●● | FWF | 2 608 641 732 | C2a | 1 | 1 | 466578 |

Fraisage

التخديد



Un nouveau potentiel pour les défonceuses.

إمكانيات جديدة لمساحج التخذيد يدوية التوجيه.

Bosch propose une gamme de fraises bien étudiée et clairement structurée pour un grand nombre d'applications. Avec un rapport performances/prix défilant toute concurrence. Utilisées avec les défonceuses GOF-CE Bosch, puissantes et précises, les nouvelles fraises sont très efficaces pour toutes les utilisations standard.

تقدم بوش باقة مدمجة ببنية واضحة التصميم من ريش مساحج التخذيد التي تناسب العديد من مجالات الاستخدام. فكل واحدة تعتبر ثروة مالية كبيرة. والخصائص الفريدة التي تميز مساحج التخذيد GOF-CE من بوش هي القوة والدقة. وعند استخدامها مع ريش مساحج التخذيد الجديدة فإنها تشكل فريق عمل فعال وذو مهارة عالية لتنفيذ أي استخدام قياسي.

Les fraises Bosch

Pour applications standard en atelier et sur chantier. Toutes en qualité carbure de tungstène et avec queue de 8 et 12 mm. Offre comprenant des fraises à profiler et des fraises à assembler.

ريش مساحج التخذيد من بوش







للاستخدامات القياسية في الورشة وفي مواقع الإنشاءات. كلها مصنوعة من كربيد التنجستين المتين بسيفان طولها 8 أو 12 مم. بنية جلية للعرض: ريش مساحج التخذيد لتشكيل القطاعات وريش مساحج التخذيد لتشكيل قنوات التعشيق.

Des spécialistes du profilage et des belles formes

L'offre de fraises Bosch comporte les principaux profils. 38 dimensions au total.

ريش التشكيل: لتشكيل القطاعات

عرض ريش مساحج التخذيد من بوش تغطي جميع أشكال القطاعات الأكثر استخداماً. ويبلغ إجمالي عدد مقاساتها 38.

















| | | | | |
|--|---|---|---|---|
| 334 Fraises à arrondir ريش تدوير الحواف |  |  | | |
| 335 Fraises à canneler ريش التجاويف الدائرية |  |  |  |  |
| |  |  |  |  |
| |  |  |  |  |
| 337 Fraises à profiler ريش تشكيل الحواف |  |  |  |  |
| 340 Fraises à chanfreiner / araser ريش شطف الحواف / تشذيب الرفائق |  |  |  |  |
| | 25° | | 45° | |
| 341 Fraises à rainurer en V ريش سحج التجاويف على شكل V |  |  | | |

| | | | | |
|---|---|---|---|---|
| 342 Fraises à moulurer quart de rond ريش تحزير 342 |  |  | | |
| 343 Fraises à moulurer demi-rond ريش التحزير الزخرفي الموجهة وريش التحزير الزخرفي 343 |  |  |  |  |
| 344 Fraises à copier oc- culus ريش الألواح الدليلية 344 |  |  | | |

Des spécialistes de l'assemblage de précision

Fraises à rainurer, à bouveter, à feuillurer et fraises à queue d'aronde pour les assemblages les plus fréquents. Egalement disponibles : fraises pour charnières et fraises à araser. 40 dimensions au total.

الريش الدقيقة: لعمل قنوات التعشيق
الريش المستقيمة وريش ألسنة التعشيق وريش الأفاريز وريش مجاري التعشيق شائعة الاستخدام.
تتوافر أيضا ريش لنقر مواضع المفصلات وريش تشذيب الرفائق. ويبلغ إجمالي عدد مقاساتها 40.

| | | | | |
|---|---|---|---|---|
| 345 Fraises à rainurer ريش مستقيمة 345 |  |  |  |  |
| 347 Fraises circulaires à rainurer 347 قاطعات الشقوق |  |  | | |
| 348 Fraises à bouveter ريش ألسنة التعشيق 348 |  |  | | |
| 349 Fraises à rainurer pour charnières ريش نقر مواضع المفصلات 349 |  |  | | |
| 350 Fraises à feuillurer ريش الأفاريز 350 |  |  | | |
| 351 Fraises à araser ريش تشذيب الرفائق 351 |  |  | | |
| 352 Fraises à queue d'aronde ريش مجاري التعشيق 352 |  |  | | |



Fraises de profilage ريش تشكيل القطاعات

Fraises à arrondir ريش تدوير الحواف

- Pour adoucir les angles (fenêtres, armoires, plateaux de table, étagères, cheminées, etc.)
- Avec roulement à billes pour un guidage aisé, directement contre la pièce, sans gabarit

- ◀ لتدوير الحواف، مثلاً في النوافذ والخزانات وأقراص الطاولة والأرفف والأطر المحيطة بالمدفأة
- ◀ مزودة بمحمل كريات دليلي لسهولة التوجيه على قطعة العمل مباشرة دون الحاجة لاستخدام نموذج دليلي



Fraises à arrondir Bosch, pour des angles bien ronds

ريش تدوير الحواف من بوش لتشكيل حواف مستديرة أنيقة

Fraise à arrondir avec roulement à billes, à deux tranchants, carbure de tungstène

ريشة تدوير الحواف بمحمل كريات دليلي، ثنائية الحزوز، كربيد التنجستين

- Pour le bois massif (sapin, hêtre, chêne, aulne) et les matériaux abrasifs

◀ مناسبة للأخشاب المصمتة مثل خشب التنوب والخشب الزان والبلوط وخشب أشجار جار الماء والخامات الخشنة

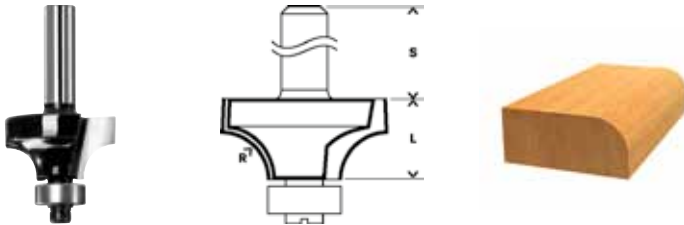

| Caractéristiques du produit | خصائص المنتج | | | Informations concernant la commande | | | | معلومات الطلب |
|-----------------------------|--|---|---|-------------------------------------|---------------------------------|--|---|---|
| Queue (mm) الساق (مم) | Rayon (R1) (mm) نصف القطر (R1) (مم) | Longueur de travail (L) (mm) طول قطاع العمل (L) (مم) | Longueur totale (G) (mm) الطول الإجمالي (G) (مم) | Référence رقم الجزء | Type d'emballage نوع التغليف | MPPE : nombre de pièces par emballage كمية عبوة البيع | UC : unité de commande كمية عبوة التوريد | Code EAN 3165140... الرمز 3165140... |
| 8 | 3 | 10,5 | 53 | 2 608 628 344 | P2a | 1 | 1 | 358057 |
| 8 | 4 | 12,7 | 53 | 2 608 628 339 | P2a | 1 | 1 | 358002 |
| 8 | 6 | 13,5 | 53 | 2 608 628 340 | P1a | 1 | 1 | 358019 |
| 8 | 8 | 15,5 | 53 | 2 608 628 341 | P1a | 1 | 1 | 358026 |
| 8 | 10 | 16,5 | 57 | 2 608 628 342 | P1a | 1 | 1 | 358033 |
| 8 | 12 | 19,0 | 60 | 2 608 628 343 | P1a | 1 | 1 | 358040 |
| 8 | 15 | 22,0 | 66 | 2 608 628 345 | P1a | 1 | 1 | 358064 |
| 12 | 12 | 19,0 | 70 | 2 608 628 471 | P2a | 1 | 1 | 420342 |

Fraises à canneler

ريش تخديد التجاويف الدائرية

- Pour la réalisation de moulures, de logements de charnière correspondant au profil de la fraise, de motifs décoratifs et de gouttières (sur les planches à découper, par exemple) ; pour le façonnage des surfaces. Possibilité d'utilisation sur fraiseuse à copier
- Avec roulement à billes pour un guidage aisé, directement contre la pièce, sans gabarit



Fraises à canneler Bosch pour le façonnage des surfaces

ريش التخديد الدائري من بوش لتصميمات الأسطح

- ◀ لتشكيل قطاعات الحواف، الوصلات المفصلية بقطاعات مجوفة دائرية، التجاويف زخرفية، تجويفات للصلصة في صواني تقديم الطعام، تشكيل الأسطح، وللاستخدام في ماكينات تخديد النماذج المتطابقة
- ◀ مزودة بمحمل كريات دليلي لسهولة التوجيه على قطعة العمل مباشرة دون الحاجة لاستخدام نموذج دليلي

Fraise à canneler, à deux tranchants, carbure de tungstène

ريشة تخديد التجاويف الدائرية، ثنائية الحزوز، كربيد التنجستين

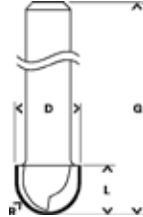

| Queue (mm) الساق (مم) | Diamètre (D) (mm) القطر (D) (مم) | Longueur totale (G) (mm) الطول الإجمالي (G) (مم) | Longueur de travail (L) (mm) طول قطاع العمل (L) (مم) | Rayon (R1) (mm) نصف القطر (R1) (مم) | Référence رقم الجزء | Type d'emballage نوع التعبئة | MPPE : nombre de pièces par emballage كمية عبوة البيع | UC : unité de commande كمية عبوة التوريد | Code EAN 3165140... باركود 3165140... |
|-----------------------------|-------------------------------------|---|---|--|-------------------------------------|---------------------------------|--|---|--|
| Caractéristiques du produit | خصائص المنتج | | | | Informations concernant la commande | | | | معلومات الطلب |
| 6 | 6,3 | 40 | 9,2 | 3,2 | 2 608 628 460 | P2a | 1 | 1 | 374330 |
| 6 | 9,5 | 40 | 9,2 | 4,7 | 2 608 628 451 | P2a | 1 | 1 | 374248 |
| 6 | 12,7 | 40 | 9,2 | 6,3 | 2 608 628 450 | P2a | 1 | 1 | 374231 |
| 6 | 16,0 | 45 | 12,3 | 8,0 | 2 608 628 452 | P2a | 1 | 1 | 374255 |
| 6 | 25,4 | 49 | 15,5 | 12,7 | 2 608 628 453 | P2a | 1 | 1 | 374262 |
| 8 | 8,0 | 40 | 9,5 | 4,0 | 2 608 628 367 | P2a | 1 | 1 | 358286 |
| 8 | 12,0 | 40 | 9,5 | 6,0 | 2 608 628 368 | P2a | 1 | 1 | 358293 |
| 8 | 16,0 | 45 | 12,7 | 8,0 | 2 608 628 369 | P2a | 1 | 1 | 358309 |
| 8 | 20,0 | 46 | 12,7 | 10,0 | 2 608 628 370 | P2a | 1 | 1 | 358316 |
| 12 | 16,0 | 54 | 12,7 | 8,0 | 2 608 628 472 | P2a | 1 | 1 | 420358 |
| 12 | 24,0 | 57 | 12,7 | 12,0 | 2 608 628 473 | P2a | 1 | 1 | 420365 |

Fraise à canneler avec roulement à billes, à deux tranchants, carbure de tungstène

ريشة تخديد التجاويف الدائرية بمحمل كريات دليلي، ثنائية الحزوز، كربيد التنجستين

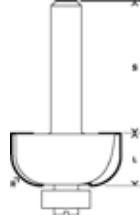

| Queue (mm) السطاق (مم) | Diamètre (D) (mm) القطر (D) (مم) | Longueur totale (G) (mm) الطول الإجمالي (G) (مم) | Longueur de travail (L) (mm) طول قطاع العمل (L) (مم) | Rayon (R1) (mm) نصف القطر (R1) (مم) | Référence رقم الجزء | Type d'emballage نوع التعبئة | MPPE : nombre de pièces par emballage كمية عبوة البيع | UC : unité de commande كمية عبوة التوريد | Code EAN 3165140... با كود 3165140... |
|---|-------------------------------------|---|---|--|-------------------------------------|---------------------------------|--|---|--|
| Caractéristiques du produit خصائص المنتج | | | | | Informations concernant la commande | | | معلومات الطلب | |
| 6 | 25,4 | 54 | 12,7 | 6,3 | 2 608 628 455 | P1a | 1 | 1 | 374286 |
| 8 | 20,7 | 53 | 9,0 | 4,0 | 2 608 628 361 | P2a | 1 | 1 | 358224 |
| 8 | 24,7 | 53 | 13,0 | 6,0 | 2 608 628 362 | P1a | 1 | 1 | 358231 |
| 8 | 28,7 | 54 | 13,0 | 8,0 | 2 608 628 363 | P1a | 1 | 1 | 358248 |
| 8 | 32,7 | 55 | 14,0 | 10,0 | 2 608 628 364 | P1a | 1 | 1 | 358255 |
| 8 | 36,7 | 58 | 16,0 | 12,0 | 2 608 628 365 | P1a | 1 | 1 | 358262 |
| 12 | 36,7 | 70 | 16,0 | 12,0 | 2 608 628 474 | P2a | 1 | 1 | 420372 |

Fraises multi-profils

ريشة تشكيل الحواف

- Pour l'usinage des arêtes (corps de meuble, étagère) et pour la réalisation de moulures (corniche, structure)
- Avec roulement à billes pour un guidage aisé contre la pièce



Fraises à profiler Bosch pour travaux de menuiserie de grande qualité

ريشة تشكيل الحواف من بوش لأداء مهارات نجارة الأثاث

- لعمل حواف زخرفية في الأرفف والأطر. ولتصميم أطر المدفأة وقطاعات الإطار
- مزودة بمحمل كريات دليبي لسهولة التوجيه على امتداد قطعة العمل

Fraise à profiler A avec roulement à billes, à deux tranchants, carbure de tungstène

ريشة تشكيل الحواف A بمحمل كريات دليبي، ثنائية الحزوز، كربيد التنجستين

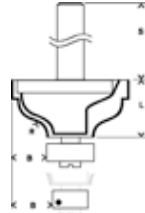

| Caractéristiques du produit | | | | | Informations concernant la commande | | | | | معلومات الطلب | |
|-----------------------------|------------------------------------|-------------------------------------|---|--|---|------------------------|---------------------------------|---|---|------------------------|----------------------|
| Queue (mm) السياق (مم) | Largeur (B) (mm) العرض (B) (مم) | Diamètre (D) (mm) القطر (D) (مم) | Longueur de travail (L) (mm) طول قطاع العمل (L) (مم) | Rayon (R1) (mm) نصف القطر (R1) (مم) | Longueur totale (G) (mm) الطول الإجمالي (G) (مم) | Référence رقم الجزء | Type d'emballage نوع التغليف | NPE : nombre de pièces par emballage كمية عبوة البيع | UC : unité de commande كمية عبوة التوريد | Code EAN 3165140... | باركود 3165140... |
| 8 | 11 | - | 14,3 | 4,8 | 57 | 2 608 628 393 | P1a | 1 | 1 | 358545 | |

Fraise à doucine avec roulement à billes, à deux tranchants, carbure de tungstène

ريشة رومان أوجيه بمحمل كريات دليبي، ثنائية الحزوز، كربيد التنجستين

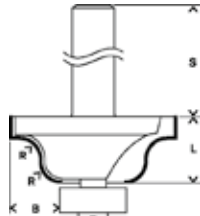

| Caractéristiques du produit | | | | | Informations concernant la commande | | | | | معلومات الطلب | |
|-----------------------------|------------------------------------|-------------------------------------|---|--|---|------------------------|---------------------------------|---|---|------------------------|----------------------|
| Queue (mm) السياق (مم) | Largeur (B) (mm) العرض (B) (مم) | Diamètre (D) (mm) القطر (D) (مم) | Longueur de travail (L) (mm) طول قطاع العمل (L) (مم) | Rayon (R1) (mm) نصف القطر (R1) (مم) | Longueur totale (G) (mm) الطول الإجمالي (G) (مم) | Référence رقم الجزء | Type d'emballage نوع التغليف | NPE : nombre de pièces par emballage كمية عبوة البيع | UC : unité de commande كمية عبوة التوريد | Code EAN 3165140... | باركود 3165140... |
| 6 | 8,0 | - | 12,4 | 4,0 | 54 | 2 608 628 454 | P1a | 1 | 1 | 374279 | |
| 8 | 8,0 | - | 12,7 | 4,0 | 54 | 2 608 628 394 | P1a | 1 | 1 | 358552 | |
| 8 | 12,7 | - | 17,4 | 6,3 | 61 | 2 608 628 395 | P1a | 1 | 1 | 358569 | |

Fraise à profiler C avec roulement à billes, à deux tranchants, carbure de tungstène

ريشة تشكيل الحواف C بمحمل كريات دليلي، ثنائية الحزوز، كربيد التنجستين

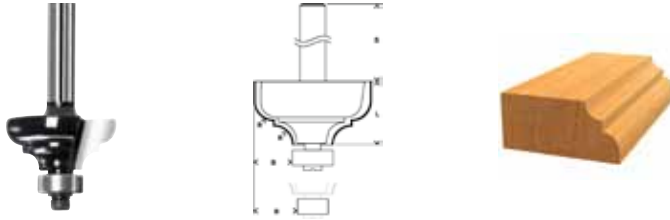

| Caractéristiques du produit | | | | | Informations concernant la commande | | | | معلومات الطلب | |
|-----------------------------|------------------------------------|-------------------------------------|---|--|---|------------------------|---------------------------------|--|---|--|
| Queue (mm) السااق (مم) | Largeur (B) (mm) العرض (B) (مم) | Diamètre (D) (mm) القطر (D) (مم) | Longueur de travail (L) (mm) طول قطاع العمل (L) (مم) | Rayon (R1) (mm) نصف القطر (R1) (مم) | Longueur totale (G) (mm) الطول الإجمالي (G) (مم) | Référence رقم الجزء | Type d'emballage نوع التعبئة | NPPE : nombre de pièces par emballage كمية عبوة البيع | UC : unité de commande كمية عبوة التوريد | Code EAN 3165140... يا كود 3165140... |
| 8 | 9,5 | - | 14,3 | 4,8 | 57 | 2 608 628 396 | P1a | 1 | 1 | 358576 |

Fraise à profiler D avec roulement à billes, à deux tranchants, carbure de tungstène

ريشة تشكيل الحواف D بمحمل كريات دليلي، ثنائية الحزوز، كربيد التنجستين

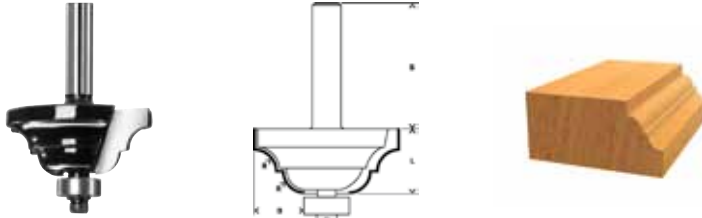

| Caractéristiques du produit | | | | | Informations concernant la commande | | | | معلومات الطلب | |
|-----------------------------|------------------------------------|-------------------------------------|---|--|---|------------------------|---------------------------------|--|---|--|
| Queue (mm) السااق (مم) | Largeur (B) (mm) العرض (B) (مم) | Diamètre (D) (mm) القطر (D) (مم) | Longueur de travail (L) (mm) طول قطاع العمل (L) (مم) | Rayon (R1) (mm) نصف القطر (R1) (مم) | Longueur totale (G) (mm) الطول الإجمالي (G) (مم) | Référence رقم الجزء | Type d'emballage نوع التعبئة | NPPE : nombre de pièces par emballage كمية عبوة البيع | UC : unité de commande كمية عبوة التوريد | Code EAN 3165140... يا كود 3165140... |
| 8 | 15 | - | 18 | 6,3 | 60 | 2 608 628 397 | P1a | 1 | 1 | 358583 |

Fraise à profiler E, à deux tranchants, carbure de tungstène

ريشة تشكيل الحواف E، ثنائية الحزوز، كربيد التنجستين

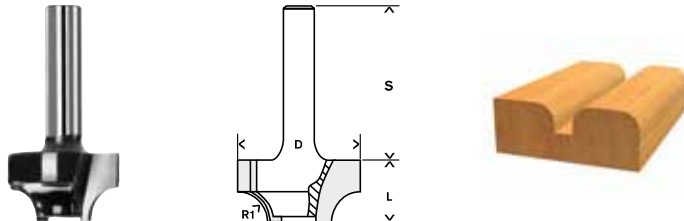

| Caractéristiques du produit | | | | | Informations concernant la commande | | | | معلومات الطلب | |
|-----------------------------|------------------------------------|-------------------------------------|---|--|---|------------------------|---------------------------------|--|---|--|
| Queue (mm) السااق (مم) | Largeur (B) (mm) العرض (B) (مم) | Diamètre (D) (mm) القطر (D) (مم) | Longueur de travail (L) (mm) طول قطاع العمل (L) (مم) | Rayon (R1) (mm) نصف القطر (R1) (مم) | Longueur totale (G) (mm) الطول الإجمالي (G) (مم) | Référence رقم الجزء | Type d'emballage نوع التعبئة | NPPE : nombre de pièces par emballage كمية عبوة البيع | UC : unité de commande كمية عبوة التوريد | Code EAN 3165140... يا كود 3165140... |
| 6 | - | 25,4 | 14,0 | 6,3 | 46 | 2 608 628 459 | P1a | 1 | 1 | 374323 |
| 8 | - | 25,4 | 14,3 | 6,3 | 46 | 2 608 628 355 | P1a | 1 | 1 | 358163 |

Fraise à profiler F avec roulement à billes, à deux tranchants, carbure de tungstène
ريشة تشكيل الحواف F بمحمل كريات دليلي، ثنائية الحزوز، كربيد التنجستين

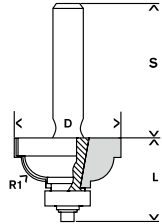

| Caractéristiques du produit / خصائص المنتج | | | | | | Informations concernant la commande / معلومات الطلب | | | | |
|--|-----------------------------------|------------------------------------|--|---------------------------------------|--|---|--------------------------------|--|--|---|
| Queue (mm) / الساق (مم) | Largeur (B) (mm) / العرض (B) (مم) | Diamètre (D) (mm) / القطر (D) (مم) | Longueur de travail (L) (mm) / طول قطاع العمل (L) (مم) | Rayon (R1) (mm) / نصف القطر (R1) (مم) | Longueur totale (G) (mm) / الطول الإجمالي (G) (مم) | Référence / رقم الجزء | Type d'emballage / نوع التعبئة | MPE : nombre de pièces par emballage / كمية عبوة البيع | UC : unité de commande / كمية عبوة التوريد | Code EAN 3165140... / باركود 3165140... |
| 8 | - | 28,5 | 13,5 | 6,3 | 54 | 2 608 628 356 | P1a | 1 | 1 | 358170 |
| 8 | - | 35,0 | 16,5 | 9,5 | 59 | 2 608 628 358 | P1a | 1 | 1 | 358194 |

Fraise à profiler H, à deux tranchants, carbure de tungstène
ريشة أوفدو، ثنائية الحزوز، كربيد التنجستين



| Caractéristiques du produit / خصائص المنتج | | | | | | Informations concernant la commande / معلومات الطلب | | | | |
|--|-----------------------------------|------------------------------------|--|---------------------------------------|--|---|--------------------------------|--|--|---|
| Queue (mm) / الساق (مم) | Largeur (B) (mm) / العرض (B) (مم) | Diamètre (D) (mm) / القطر (D) (مم) | Longueur de travail (L) (mm) / طول قطاع العمل (L) (مم) | Rayon (R1) (mm) / نصف القطر (R1) (مم) | Longueur totale (G) (mm) / الطول الإجمالي (G) (مم) | Référence / رقم الجزء | Type d'emballage / نوع التعبئة | MPE : nombre de pièces par emballage / كمية عبوة البيع | UC : unité de commande / كمية عبوة التوريد | Code EAN 3165140... / باركود 3165140... |
| 8 | - | 12,7 | 12,7 | 2,4 | 46 | 2 608 628 398 | P2a | 1 | 1 | 358590 |

Fraise à moulrer plein rond, à deux tranchants, carbure de tungstène
ريشة التحزيز الزخرفي، ثنائية الحزوز، نوع كربيد التنجستين

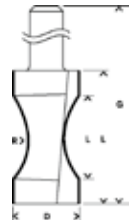

| Caractéristiques du produit / خصائص المنتج | | | | | | Informations concernant la commande / معلومات الطلب | | | | |
|--|-----------------------------------|------------------------------------|--|---------------------------------------|--|---|--------------------------------|--|--|---|
| Queue (mm) / الساق (مم) | Largeur (B) (mm) / العرض (B) (مم) | Diamètre (D) (mm) / القطر (D) (مم) | Longueur de travail (L) (mm) / طول قطاع العمل (L) (مم) | Rayon (R1) (mm) / نصف القطر (R1) (مم) | Longueur totale (G) (mm) / الطول الإجمالي (G) (مم) | Référence / رقم الجزء | Type d'emballage / نوع التعبئة | MPE : nombre de pièces par emballage / كمية عبوة البيع | UC : unité de commande / كمية عبوة التوريد | Code EAN 3165140... / باركود 3165140... |
| 8 | - | 20,6 | 32 | 18,3 | 63,5 | 2 608 628 354 | P1a | 1 | 1 | 358156 |

Fraises à chanfreiner - en V

ريش شطف الحواف

- ▶ Pour le chanfreinage des bords des pièces régulières ou chantournées
- ▶ Pour la réalisation de travaux calligraphiques et de rainures décoratives
- ▶ Avec roulement à billes pour un guidage aisé, directement contre la pièce, sans gabarit

- ◀ لشطف الحواف في قطع الشغل المستقيمة أو المقوسة
- ◀ للحفر الدقيق للحروف وعمل تجاويف زخرفية
- ◀ مزودة بمحمل كريات دليلي لسهولة التوجيه على قطعة الشغل مباشرة دون الحاجة لاستخدام نموذج دليلي



Fraises à chanfreiner pour chanfreins décoratifs discrets sur les meubles

ريش شطف الحواف لعمل شطوف زخرفية في قطع الأثاث

Fraise à chanfreiner avec roulement à billes, à deux tranchants, carbure de tungstène

ريشة شطف الحواف بمحمل كريات دليلي، ثنائية الحزوز، كربيد التنجستين

- ▶ Pour le bois massif et les panneaux

◀ مناسبة للخشب المصمت وخامات الألواح

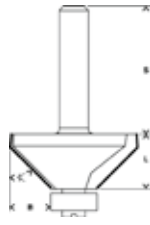

| Caractéristiques du produit | | خصائص المنتج | | | Informations concernant la commande | | | | معلومات الطلب | |
|--|----|--------------|------|----|-------------------------------------|---------------|-----|---|---------------|--------|
| Queue (mm) السدق (مم) | 11 | - | 14,6 | 56 | 45 | 2 608 628 448 | P1a | 1 | 1 | 374217 |
| Largeur (B) (mm) العرض (B) (مم) | 11 | - | 15,0 | 56 | 45 | 2 608 628 352 | P1a | 1 | 1 | 358132 |
| Diamètre (D) (mm) القطر (D) (مم) | | | | | | | | | | |
| Longueur de travail (L) (mm) طول قطع العمل (L) (مم) | | | | | | | | | | |
| Longueur totale (G) (mm) الطول الإجمالي (G) (مم) | | | | | | | | | | |
| Angle (degrés) الزاوية بالدرج | | | | | | | | | | |
| Référence رقم الجزء | | | | | | | | | | |
| Type d'emballage نوع التعبئة | | | | | | | | | | |
| MPPF : nombre de pièces par emballage كمية عبوة البيع | | | | | | | | | | |
| UC : unité de commande كمية عبوة التوريد | | | | | | | | | | |
| Code EAN 3165140... | | | | | | | | | | |
| باركود 3165140... | | | | | | | | | | |

Fraises à rainurer droit en V

ريش التجايف على شكل V

- ▶ Pour l'imitation de ciselures et la réalisation de travaux calligraphiques
- ▶ Pour le fraisage de rainures décoratives
- ▶ Possibilité de chanfreinage d'arêtes avec butée parallèle ou bague de copiage

- ◀ لمحاكاة أعمال نحت القطع الفنية وحفر الحروف
- ◀ لسحج التجايف الزخرفية
- ◀ أيضا لسشط الحواف في حالة الاستخدام مع موجه موازي أو نموذج توجيه

ريش التجايف على شكل V، ثنائية الحزوز، كربيد التنجستين / Fraises à rainurer en V, à deux tranchants, carbure de tungstène

- ▶ Angle de pointe de 60°/90°
- ▶ Pour le bois massif

- ◀ زاوية رأس الريشة 60°/90°
- ◀ مناسبة للخشب المصمت

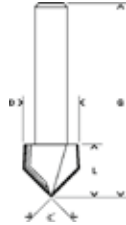

| Queue (mm) الساق (مم) | Diamètre (D) (mm) انقطر (D) (مم) | Longueur de travail (L) (mm) طول قطاع العمل (L) (مم) | Longueur totale (G) (mm) الطول الإجمالي (G) (مم) | Angle (dégrés) الزاوية بالدرجة | Référence رقم الجزء | Type d'emballage نوع التغليف | MPPE : nombre de pièces par emballage كمية عبوة البيع | UC : unité de commande كمية عبوة التوريد | Code EAN 3165140... يا كود 3165140... |
|---|-------------------------------------|---|---|-----------------------------------|-------------------------------------|---------------------------------|--|---|--|
| Caractéristiques du produit خصائص المنتج | | | | | Informations concernant la commande | | | معلومات الطلب | |
| 6 | 6,3 | 9,2 | 45 | 90 | 2 608 628 445 | P2a | 1 | 1 | 374187 |
| 6 | 9,5 | 12,3 | 45 | 90 | 2 608 628 446 | P1a | 1 | 1 | 374194 |
| 6 | 12,7 | 12,7 | 45 | 90 | 2 608 628 447 | P1a | 1 | 1 | 374200 |
| 8 | 11,0 | 14,0 | 45 | 60 | 2 608 628 406 | P2a | 1 | 1 | 358675 |
| 8 | 16,0 | 16,0 | 45 | 90 | 2 608 628 407 | P2a | 1 | 1 | 358682 |

Fraises à moulurer quart de rond

ريشة التحزيز

- ▶ Pour le profilage décoratif des surfaces en ébénisterie ou en aménagement d'intérieur
- ▶ Pour l'imitation des assemblages par emboîtement dans le bois massif (utilisation partielle de la longueur utile de la fraise)
- ▶ Pour l'imitation des assemblages cadre-panneau (utilisation complète de la longueur utile de la fraise)

◀ لعمل حواف زخرفية في صناعة الأثاث أو أعمال التركيبات الداخلية

◀ لمحاكاة وصلات الحز واللسان في الأسطح الخشبية المصمتة (إذا لم يكن الطول الكلي لقطاع عمل ريشة مسحاج التخديد مستخدماً)

◀ لمحاكاة تصميمات الأطر الحاوية (الطول الكلي لقطاع عمل ريشة مسحاج التخديد مستخدم)

Fraise à moulurer quart de rond, à un seul tranchant, carbure de tungstène

ريشة التحزيز، حز واحد، كربيد التنجستين

▶ Pour le bois massif et les matériaux abrasifs

◀ مناسبة للخشب المصمت والخامات الخادشة

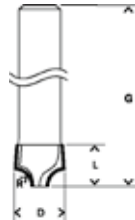

| Caractéristiques du produit | خصائص المنتج | Informations concernant la commande | | | معلومات الطلب | | | | |
|-----------------------------|-------------------------------------|---|--------------------------------------|---|------------------------|---------------------------------|---|--|---|
| Queue (mm) السايق (مم) | Diamètre (D) (mm) القطر (D) (مم) | Longueur de travail (L) (mm) طول قطاع العمل (L) (مم) | Rayon (R) (mm) نصف القطر (R) (مم) | Longueur totale (G) (mm) الطول الإجمالي (G) (مم) | Référence رقم الجزء | Type d'emballage نوع التغليف | PPPE: nombre de pièces par emballage كمية عبوة البيع | UC: unité de commande كمية عبوة التوريد | Code EAN 3165140... باي كود 3165140... |
| 6 | 25,4 | 13,0 | 6,3 | 54 | 2 608 628 456 | P1a | 1 | 1 | 374293 |
| 6 | 31,8 | 16,0 | 9,5 | 57 | 2 608 628 457 | P1a | 1 | 1 | 374309 |
| 6 | 38,1 | 18,5 | 12,7 | 60 | 2 608 628 458 | P2a | 1 | 1 | 374316 |
| 8 | 9,5 | 10,5 | 3,2 | 41 | 2 608 628 405 | P2a | 1 | 1 | 358668 |

Fraises à moulurer demi-rond

ريشة التفريز الزخرفي الموجهة

- ▶ Pour le profilage décoratif des chants en bois massif (ébénisterie, sellerie et aménagement intérieur)
- ▶ Parfaite pour le fraisage du profil « demi-rond »
- ▶ Avec roulement à billes pour un guidage aisé, directement contre la pièce, sans gabarit

- ◀ لتزيين حواف الخشب المصمت في صناعة الأثاث وتصميمات الإطارات وأعمال التركيبات الداخلية
- ◀ مناسبة بشكل خاص لتخديد القطاعات «التفريز الزخرفي الموجه»
- ◀ مزودة بمحمل كريات دليلي لسهولة توجيه ريشة مسح التخديد على امتداد قطعة العمل مباشرة دون الحاجة لاستخدام نموذج دليلي

Fraise à moulurer demi-rond avec roulement à billes, à deux tranchants, carbure de tungstène

ريشة التفريز الزخرفي الموجهة المزودة بمحمل كريات دليلي، ثنائية الحزوز، كريد التنجستين

▶ Pour le bois massif

◀ مناسبة للخشب المصمت

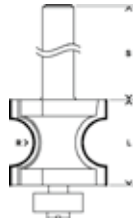

| Caractéristiques du produit | خصائص المنتج | Informations concernant la commande | معلومات الطلب |
|---|--------------|-------------------------------------|---------------|
| Queue (mm) تساق (مم) | 8 | 2 608 628 360 | 358217 |
| Rayon (R1) (mm) نصف القطر (R1) (مم) | 6 | P1a | |
| Longueur de travail (L) (mm) طول قطاع العمل (L) (مم) | 19 | 1 | |
| Longueur totale (G) (mm) الطول الإجمالي (G) (مم) | 63 | 1 | |
| Référence رقم الجزء | | | |
| Type d'emballage نوع التغليف | | | |
| MPP: nombre de pièces par emballage كمية عبوة البيع | | | |
| UC : unité de commande كمية عبوة التخريد | | | |
| Code EAN 3165140... | | | |
| باركود 3165140... | | | |

Fraises à copier – occulus

ريشة الألواح الدليلية

- Pour les fraisages traversants et la réalisation d'ouvertures (aménagement de magasins, de stands, de caravanes, etc.) et pour les travaux de finition dans les panneaux (découpes pour éclairages, prises, interrupteurs, etc.)

◀ للثقب النافذ أو عمل قطعيات سريعة للفتحات في تركيبات المحلات والمعارض وعربات الكرفان وأعمال التصميمات العامة. مثل عمل قطعيات لمفاتيح الضوء والمقابس الكهربائية وخلافه في الجدران الفاصلة

Fraise à copier, carbure de tungstène

ريشة الألواح الدليلية، كربيد التنجستين

- Fraise à tranchant en carbure de tungstène (« fraise d'ajourage »)
- La portion située entre le tranchant de perçage et le tranchant principal sert au guidage contre la pièce.
- **Pour** les pièces stratifiées (matériaux en bois ou bois massif)
 - ◀ ريشة مسحاج التخذيد بحافة قطع من كربيد التنجستين («ريشة عمل قطعية مفتاح الضوء»)
 - ◀ يقوم عمود الريشة بين القاطع الرئيسي وحافة القطع بتوجيه ريشة مسحاج التخذيد على امتداد قطعة العمل
 - ◀ مناسبة لقطع العمل الرقائقية المصنوعة من الخامات الخشبية أو الخشب المصمت



| Caractéristiques du produit | خصائص المنتج | Informations concernant la commande | معلومات الطلب |
|--|--------------|---|---------------|
| Queue (mm) الأساق (مم) | 8 | Référence رقم الجزء | 2 608 628 371 |
| Diamètre (D) (mm) القطر (D) (مم) | 8 | Type d'emballage نوع التغليف | P2a |
| Longueur de travail (L) (mm) طول قطع العمل (L) (مم) | 19 | MPE : nombre de pièces par emballage كمية عبوة البيع | 1 |
| Longueur totale (G) (mm) الطول الإجمالي (G) (مم) | 64 | UC : unité de commande كمية عبوة التوزيع | 1 |
| | | Code EAN 3165140... | 358323 |
| | | باركود 3165140... | |

Les fraises précises pour les assemblages

Fraises à rainurer droit

الريش الدقيقة لمجاري التعشيق ريش التجايف على شكل V

- ▶ Pour défonceuses ; usage universel (rainurage, feuillurage)
- ▶ Pour la mise à la forme des pièces régulières ou chantournées
- ▶ Fraises à un seul tranchant ou à deux tranchants
- ◀ للتخديد بشكل عام أو عمل حوز أو أفاريز باستخدام مساحج التخديد
- ◀ لتشكيل قطع العمل المستقيمة أو المقوسمة
- ◀ ريش مساحج تخديد أحادية أو ثنائية الحوز

Fraises à rainurer droit, à un seul tranchant, carbure de tungstène

الريش المستقيمة، أحادية الحز، كربيد التنجستين

- ▶ **Pour** le bois massif et les panneaux
- ▶ Pour le fraisage de petites rainures (assemblages par languette et rainure de panneaux d'aggloméré), de motifs décoratifs et de rainures pour joints en caoutchouc

◀ مناسبة للخشب المصمت وخامات الألواح

◀ لسحج تجايف صغيرة لوصلات اللسان بالخشب الحبيبي أو لعمل تجايف زخرفية في الأسطح أو عمل تجايف في قطاعات عناصر الإحكام المطاطية

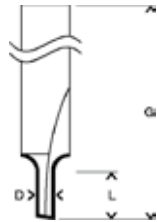

| Caractéristiques du produit | خصائص المنتج | | | Informations concernant la commande | | | | معلومات الطلب | |
|-----------------------------|-------------------------------------|---------------------------------|---------------------------|---|------------------------|---------------------------------|---|---|--|
| Queue (mm) الساق (مم) | Diamètre (D) (mm) القطر (D) (مم) | Longueur de travail (L) (mm) | طول قطع العمل (L) (مم) | Longueur totale (G) (mm) الطول الإجمالي (G) (مم) | Référence رقم الجزء | Type d'emballage نوع التعبئة | MPPF: nombre de pièces par emballage كمية عبوة البيع | UC : unité de commande كمية عبوة التوريد | Code EAN 3165140... يا كود 3165140... |
| 6 | 3,2 | 7,7 | 51 | 2 608 628 438 | P2a | 1 | 1 | 374118 | |
| 6 | 4,8 | 12,4 | 51 | 2 608 628 439 | P2a | 1 | 1 | 374125 | |
| 8 | 3,0 | 8,0 | 51 | 2 608 628 376 | P2a | 1 | 1 | 358378 | |
| 8 | 4,0 | 8,0 | 51 | 2 608 628 377 | P2a | 1 | 1 | 358385 | |
| 8 | 5,0 | 12,7 | 51 | 2 608 628 378 | P2a | 1 | 1 | 358392 | |

الريش المستقيمة، ثنائية الحزوز، كربيد التنجستين Fraises à rainurer, à deux tranchants, carbure de tungstène

- **Pour** le bois massif, les panneaux (panneaux d'aggloméré, médium), les plastiques et les matériaux abrasifs comme le Corian
- ◀ مناسبة للخشب الصلب وخامات الألواح مثل الخشب الحبيبي أو ألواح أم دي أف أو البلاستيك أو المواد الخادشة مثل الكوريان

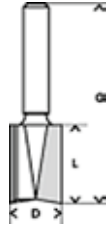

| Queue (mm) الساوق (مم) | Diamètre (D) (mm) القطر (D) (مم) | Longueur de travail (L) (mm) طول قطاع العمل (L) (مم) | Longueur totale (G) (mm) الطول الإجمالي (G) (مم) | Informations concernant la commande | معلومات الطلب |
|---------------------------|-------------------------------------|--|---|-------------------------------------|----------------|
| 8 | 6 | 16 | 48 | 2 608 628 379 | P2a 1 1 358408 |
| 8 | 8 | 20 | 51 | 2 608 628 381 | P2a 1 1 358422 |
| 8 | 10 | 20 | 51 | 2 608 628 383 | P2a 1 1 358446 |
| 8 | 12 | 20 | 51 | 2 608 628 385 | P2a 1 1 358460 |
| 8 | 14 | 20 | 51 | 2 608 628 375 | P2a 1 1 358361 |
| 8 | 16 | 20 | 51 | 2 608 628 388 | P2a 1 1 358491 |
| 8 | 18 | 25 | 56 | 2 608 628 389 | P2a 1 1 358507 |
| 8 | 20 | 25 | 56 | 2 608 628 390 | P2a 1 1 358514 |
| 8 | 22 | 25 | 56 | 2 608 628 391 | P2a 1 1 358521 |
| 8 | 25 | 20 | 51 | 2 608 628 392 | P1a 1 1 358538 |

الريش المستقيمة بطول إضافي، ثنائية الحزوز، كربيد التنجستين Fraises à rainurer droit à queue rallongée, à deux tranchants, carbure de tungstène

- **Pour** le bois massif, les panneaux (panneaux d'aggloméré, médium), les plastiques et les matériaux abrasifs comme le Corian
- **Importante** longueur utile pour une grande souplesse d'utilisation
- ◀ مناسبة للخشب المصمت وخامات الألواح مثل الخشب الحبيبي أو ألواح أم دي إف أو البلاستيك أو المواد الخادشة مثل الكوريان
- ◀ طول أكبر لقطاع العمل لتحقيق مزيد من المرونة في الاستخدام



| Queue (mm) الساوق (مم) | Diamètre (D) (mm) القطر (D) (مم) | Longueur de travail (L) (mm) طول قطاع العمل (L) (مم) | Longueur totale (G) (mm) الطول الإجمالي (G) (مم) | Informations concernant la commande | معلومات الطلب |
|---------------------------|-------------------------------------|--|---|-------------------------------------|----------------|
| 8 | 8 | 25,4 | 56 | 2 608 628 372 | P2a 1 1 358330 |
| 8 | 10 | 25,4 | 56 | 2 608 628 373 | P2a 1 1 358347 |
| 8 | 12 | 32,0 | 62 | 2 608 628 374 | P2a 1 1 358354 |
| 12 | 10 | 40,0 | 81 | 2 608 628 464 | P2a 1 1 420273 |
| 12 | 12 | 40,0 | 81 | 2 608 628 465 | P2a 1 1 420280 |
| 12 | 16 | 40,0 | 81 | 2 608 628 466 | P2a 1 1 420297 |
| 12 | 18 | 40,0 | 81 | 2 608 628 467 | P2a 1 1 420303 |
| 12 | 20 | 40,0 | 81 | 2 608 628 468 | P2a 1 1 420310 |
| 12 | 25 | 40,0 | 81 | 2 608 628 469 | P2a 1 1 420327 |
| 12 | 30 | 40,0 | 81 | 2 608 628 470 | P2a 1 1 420334 |

Fraises circulaires à rainurer

قاطعات الشقوق

- Pour le rainurage de chants étroits (en vue du logement de joints ou de languettes)

◀ لتحديد التجاويف في الحواف الضيقة، مثلًا لتثبيت عناصر الإحكام أو لعمل وصلات الحز واللسان



Fraises circulaires pour le rainurage de chants étroits

قاطعات الشقوق لعمل التجاويف في الحواف الضيقة

Fraises circulaires à rainurer avec roulement à billes, à deux tranchants, carbure de tungstène

قاطعات الشقوق بمحمل كريات دليبي، ثنائية الحزوز، كربيد التنجستين

- Pour le bois massif et les panneaux

- **Remarque :** le guidage de la défonceuse sur la surface de la pièce exclut tout basculement de l'outil.

◀ مناسبة للخشب المصمت وخامات الألواح

◀ ملحوظة: الحاجز الدليبي لمسحاح التخديد الذي تكونه قطعة العمل يحول دون تعرض الأداة للانقلاب

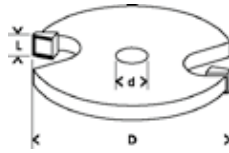

| Queue (mm) السدق (مم) | Diamètre (D) (mm) القطر (D) (مم) | Longueur de travail (L) (mm) طول قطاع العمل (L) (مم) | Longueur totale (G) (mm) الطول الإجمالي (G) (مم) | Référence رقم الجزء | Type d'emballage نوع التعبئة | MPPÉ : nombre de pièces par emballage كمية عبوة البيع | UC : unité de commande كمية عبوة التوريد | Code EAN 3165140... الباركود 3165140... |
|---|-------------------------------------|--|---|------------------------|---------------------------------|--|---|--|
| Caractéristiques du produit خصائص المنتج | Informations concernant la commande | | | معلومات الطلب | | | | |
| 8 | 32 | 3 | 51 | 2 608 628 401 | P1a | 1 | 1 | 358620 |
| 8 | 32 | 4 | 51 | 2 608 628 402 | P1a | 1 | 1 | 358637 |
| 8 | 32 | 5 | 51 | 2 608 628 403 | P1a | 1 | 1 | 358644 |
| 8 | 32 | 6 | 51 | 2 608 628 404 | P1a | 1 | 1 | 358651 |

Fraises à bouveter

ريشة أسنة التعشيق

- Pour le fraisage de profils de type rainure et languette dans le bois massif en association avec une fraise circulaire à rainurer de longueur utile 5 mm

◀ لتخذيد قطاعات الحزوللسان الكلاسيكية في حواف الخشب المصمت بالارتباط مع قاطعة شقوق مقاس 5 مم

Fraises à bouveter, à deux tranchants, carbure de tungstène

ريشة أسنة التعشيق، ثنائية الحزوز، كربيد التنجستين

► Pour le bois massif

◀ مناسبة للخشب المصمت

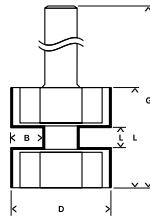

| Caractéristiques du produit | خصائص المنتج | Informations concernant la commande | معلومات الطلب |
|--|--------------|-------------------------------------|---------------|
| Queue (mm) الساق (مم) | 8 | 2 608 628 353 | 358149 |
| Diamètre (D) (mm) القطر (D) (مم) | 25 | P1a | |
| Longueur de travail (L) (mm) | 5 | 1 | |
| Longueur totale (G) (mm) الطول الإجمالي (G) (مم) | 58 | 1 | |
| Référence رقم الجزء | | | |
| Type d'emballage نوع التعبئة | | | |
| MPP: nombre de pièces par emballage كمية عبوة البيع | | | |
| UC : unité de commande كمية عبوة التوريد | | | |
| Code EAN 3165140... | | | |
| باركود 3165140... | | | |

Fraises à rainurer pour charnières

ريشة نقر مواضع المفصلات

- Pour le fraisage de logements destinés à accueillir des charnières ou des ferrures

◀ لنقر التجاويف قليلة العمق للمفصلات أو عناصر التركيب الأخرى للأثاث

Fraise à rainurer pour charnières, à deux tranchants, carbure de tungstène

ريشة نقر مواضع المفصلات، ثنائية الحزوز، كربيد التنجستين

- **Pour** le bois massif et les panneaux
- La forme particulière de la fraise garantit une bonne éjection des copeaux, une progression régulière et une très bonne qualité de coupe.

◀ مناسبة للخشب المصمت أو خامات الألواح

◀ التصميم الخاص لهذه الريشة يضمن الإزالة الجيدة للنشارة والدوران الهادئ والقطع عالي الجودة

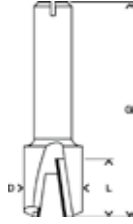

| Caractéristiques du produit | خصائص المنتج | | | Informations concernant la commande | | | معلومات الطلب | |
|-----------------------------|-------------------------------------|--|---|-------------------------------------|---------------------------------|---|---|---------------------------------|
| Queue (mm) الساق (مم) | Diamètre (D) (mm) القطر (D) (مم) | Longueur de travail (L) (mm) طول قطاع العمل (L) (مم) | Longueur totale (G) (mm) الطول الإجمالي (G) (مم) | Référence رقم الجزء | Type d'emballage نوع التعبئة | MPP : nombre de pièces par emballage كمية عبوة البيع | UC : unité de commande كمية عبوة التوريد | Code EAN 3165140... الرمز |
| 8 | 12,7 | 12,7 | 50,8 | 2 608 628 399 | P2a | 1 | 1 | 358606 |

Fraises à feuillurer

ريش الأفاريز

- Pour la confection de meubles et la construction de bâtis (fenêtres, portes, cadres)
- Avec roulement à billes pour un guidage aisé, directement contre la pièce, sans gabarit

- ◀ لتصنيع الأثاث والأطر (النوافذ والأبواب ولوحات الصور)
- ◀ مزودة بمحمل كريات دليلي لسهولة التوجيه على قطعة العمل مباشرة دون الحاجة لاستخدام نموذج دليلي



Fraises à feuillurer avec roulement à billes, à deux tranchants, carbure de tungstène

ريش الأفاريز بمحمل كريات دليلي، ثنائية الحزوز، كربيد التنجستين

- Pour le bois massif et les panneaux

◀ مناسبة للخشب المصمت وخامات الألواح

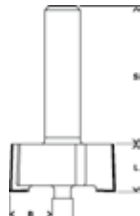

| Caractéristiques du produit | خصائص المنتج | | | | Informations concernant la commande | | | | معلومات الطلب |
|-----------------------------|------------------------------------|-------------------------------------|--|---|-------------------------------------|---------------------------------|--|---|--|
| Queue (mm) السيقان (مم) | Largeur (B) (mm) العرض (B) (مم) | Diamètre (D) (mm) القطر (D) (مم) | Longueur de travail (L) (mm) طول قطع العمل (L) (مم) | Longueur totale (G) (mm) الطول الإجمالي (G) (مم) | Référence رقم الجزء | Type d'emballage نوع التعبئة | MPPE : nombre de pièces par emballage كمية عبوة البيع | UC : unité de commande كمية عبوة التوريث | Code EAN 3165140... يا كود 3165140... |
| 6 | 25,4 | - | 12,4 | 54 | 2 608 628 449 | P2a | 1 | 1 | 374224 |
| 8 | 9,5 | - | 12,7 | 54 | 2 608 628 350 | P2a | 1 | 1 | 358118 |

Fraises à araser

ريش تشذيب الرقائق

- Pour l'arasage et le chanfreinage de panneaux, de planches et de baguettes d'angle stratifiés (menuiserie, aménagement de magasins)
- Avec roulement à billes pour un guidage aisé, directement contre la pièce, sans gabarit



- ◀ للتشذيب المستوي وشطب الحواف للألواح المغطاة بطبقة رقائقية والعارضات الخشبية والحواف الركنية البارزة في صناعة الأثاث وتركيبات المحلات
- ◀ مزودة بمحمل كريات دليلي لسهولة التوجيه على قطعة العمل مباشرة دون الحاجة لاستخدام نموذج دليلي

Fraises à araser avec roulement à billes, à deux tranchants, carbure de tungstène

ريش تشذيب الرقائق بمحمل كريات دليلي، ثنائية الحزوز، كربيد التنجستين

- Pour le bois massif et les panneaux abrasifs

◀ مناسبة للخشب المصمت وخامات الألواح الخادشة

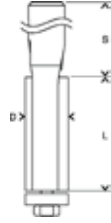

| Caractéristiques du produit | خصائص المنتج | | | Informations concernant la commande | | | | معلومات الطلب | |
|-----------------------------|-------------------------------------|--|-------------------------|---|------------------------|---------------------------------|---|--|--|
| Queue (mm) اللساق (مم) | Diamètre (D) (mm) القطر (D) (مم) | Longueur de travail (L) (mm) العمل (L) (مم) | طول قطاع العمل (L) (مم) | Longueur totale (G) (mm) الطول الإجمالي (G) (مم) | Référence رقم الجزء | Type d'emballage نوع التغليف | NPPF: nombre de pièces par emballage كمية عبوة البيع | UC: unité de commande كمية عبوة التوريد | Code EAN 3165140... يا كود 3165140... |
| 6 | 6,3 | 16,1 | 54 | 2 608 628 461 | P2a | 1 | 1 | 374347 | |
| 6 | 9,5 | 12,6 | 56 | 2 608 628 462 | P2a | 1 | 1 | 374354 | |
| 6 | 12,7 | 12,7 | 56 | 2 608 628 463 | P2a | 1 | 1 | 374361 | |
| 8 | 9,5 | 25,4 | 68 | 2 608 628 346 | P2a | 1 | 1 | 358071 | |
| 8 | 12,7 | 13,0 | 56 | 2 608 628 347 | P2a | 1 | 1 | 358088 | |
| 8 | 12,7 | 25,4 | 68 | 2 608 628 348 | P2a | 1 | 1 | 358095 | |

Fraises à araser et à chanfreiner avec roulement à billes, à deux tranchants, carbure de tungstène

ريش شطب الحواف/تشذيب الرقائق بمحمل كريات دليلي، ثنائية الحزوز، كربيد التنجستين

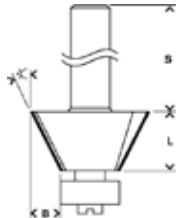

| Caractéristiques du produit | خصائص المنتج | | | | Informations concernant la commande | | | | معلومات الطلب | | |
|-----------------------------|------------------------------------|-------------------------------------|--|-------------------------|---|------------------------------------|------------------------|---------------------------------|---|--|--|
| Queue (mm) اللساق (مم) | Largeur (B) (mm) العرض (B) (مم) | Diamètre (D) (mm) القطر (D) (مم) | Longueur de travail (L) (mm) العمل (L) (مم) | طول قطاع العمل (L) (مم) | Longueur totale (G) (mm) الطول الإجمالي (G) (مم) | Angle (degrés) الزاوية بالدرجات | Référence رقم الجزء | Type d'emballage نوع التغليف | NPPF: nombre de pièces par emballage كمية عبوة البيع | UC: unité de commande كمية عبوة التوريد | Code EAN 3165140... يا كود 3165140... |
| 8 | 5,5 | 23,7 | 12 | 54 | 25 | 2 608 628 351 | P1a | 1 | 1 | 358125 | |

Fraises à queue d'aronde

ريشة مجاري التعشيق

- ▶ Pour les assemblages à queue d'aronde
- ▶ Pour les assemblages visibles et invisibles
- ▶ Pour les assemblages semi-invisibles en association avec le dispositif d'assemblage
- ▶ Pour le fraisage précis de rainures (par exemple pour éviter le gauchissement des tables en bois massif)



- ◀ لعمل مجاري تعشيق
- ◀ لعمل مجاري تعشيق مفتوحة أو كامنة
- ◀ لعمل مجاري تعشيق كامنة جزئياً بالارتباط مع موجه عمل مجاري التعشيق
- ◀ لسحج تجاويف دقيقة، مثلاً في طاولة من الخشب الصلب لمنع الالتواء

Fraise à queue d'aronde, à deux tranchants, carbure de tungstène

ريشة مجاري التعشيق، ثنائية الحزوز، كربيد التنجستين

▶ Pour le bois massif

◀ مناسبة للخشب المصمت

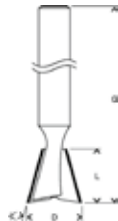

| Caractéristiques du produit | خصائص المنتج | Informations concernant la commande | معلومات الطلب |
|---|--------------|--|---------------|
| Queue (mm) السياق (مم) | 8 | Référence رقم الجزء | 2 608 628 408 |
| Diamètre (D) (mm) القطر (D) (مم) | 14 | Type d'emballage نوع التغليف | P1a |
| Longueur de travail (L) (mm) الطول (L) (مم) | 15 | MPPF : nombre de pièces par emballage كمية عبوة البيع | 1 |
| Longueur totale (G) (mm) الطول الإجمالي (G) (مم) | 55 | UC : unité de commande كمية عبوة التوريد | 1 |
| Angle (dégrés) الزاوية بالدرجات | 15 | Code EAN 3165140... | 358699 |
| | | Code EAN 3165140... | 3165140... |

Travail

sans fil

التشغيل
بالبطاريات



Une technologique qui séduit : les batteries Li-Ion.

► Pas d'effet mémoire :

rechargez sans hésitation, que la batterie soit aux trois quarts vide ou à moitié vide.

► Faible autodécharge :

après 30 jours, la batterie Li-Ion possède encore 96 % de sa capacité nominale, alors qu'une batterie NiCd/NiMH a perdu environ 25 % de sa capacité nominale.

► ECP (protection électronique des éléments) sur les outils sans fil :

les éléments de la batterie sont surveillés électroniquement. La puissance de sortie de l'appareil est réduite automatiquement dans les cas suivants :

- surcharge
- décharge totale
- surchauffe

Ces trois phénomènes peuvent endommager les éléments et restreindre significativement la durée de vie de la batterie.

► HCH (boîtier thermoconducteur) et ouïes d'aération latérales :

autorisent une évacuation optimale de la chaleur depuis l'intérieur de la batterie. La batterie Li-Ion Bosch refroidit plus vite que les modèles traditionnels de batterie (elle demande 45 % de temps en moins).

► Nervures de protection latérales et capuchons caoutchouc :

protègent la batterie des chocs.

► Affichage du niveau de charge :

renseigne l'utilisateur sur l'énergie encore disponible.



Quand on appuie sur le bouton « ON », les LED s'allument pendant 5 secondes pour indiquer l'état de charge de la batterie.

LED rouge : si la LED rouge s'allume, la batterie est trop chaude ou trop froide pour être chargée.

LED verte : affiche l'état de chargement. LED allumées en permanence :

3 LED : charge de la batterie comprise entre

100 % et 66 %

66 % et 33 %

33 % et 5 %

2 LED : charge de la batterie comprise entre

1 LED : charge de la batterie comprise entre

1 LED clignote : état de charge inférieur à 5 %

Aucune LED allumée : batterie défectueuse.

Charge en cours : les 3 LED clignent

Charge terminée : toutes les LED s'allument pendant 15 minutes



تكنولوجيا فائقة - بطاريات أيونات الليثيوم.

- ◀ وداعاً لتأثير الذاكرة على شحنة البطارية:
شحن يريح البال سواء كانت البطارية مشحونة بمقدار نصف أو ثلاثة أرباع شحنتها.
- ◀ تفريغ ذاتي منخفض للشحن:
بعد 30 يوماً تظل بطارية أيونات الليثيوم محتفظة بنسبة 96% من السعة الاسمية المقدره، في حين تفقد بطارية NiCd/NiMH حوالي 25% من السعة الاسمية.
- ◀ خاصية الحماية الإلكترونية للخلايا (ECP) في العدد العاملة بالبطاريات:
يتم إلكترونيا مراقبة خلايا البطارية، ويتم خفض خرج قدرة العدة أوتوماتيكيا في المواقف التالية:
- الحمل الزائد
- التفريغ الكامل للشحن
- السخونة المفرطة
وجميع هذه العوامل الثلاثة يمكن أن تلحق الضرر بالخلية وتؤثر على العمر الافتراضي للبطارية بدرجة كبيرة.
- ◀ الجسم الطارد للحرارة (HCH) وزعانف التبريد:
يتيحان تصريف السخونة من داخل البطارية بطريقة فعالة.
بطارية أيونات الليثيوم من بوش تبرد في وقت أقل بمقدار 45% من أنواع البطاريات التقليدية.
- ◀ أضع الحماية والأغطية المطاطية المركبة على الجوانب:
تحمي البطارية من الصدمات الخارجية.
- ◀ مبيّن مستوى الشحن:
يوضح للمستخدم مقدار الطاقة المتبقية في البطارية.

عند الضغط على الزر "On" تضيء لمبات LED لمدة 5 ثوان لتبين مقدار الطاقة المتبقية في البطارية.

لمبة LED الحمراء:
إذا أضاءت لمبة LED الحمراء، فهذا يعني أن البطارية ساخنة للغاية أو باردة للغاية بدرجة غير مناسبة للقيام بالشحن. توضح حالة الشحن.

لمبة LED الخضراء:
إضاءة لمبات LED باستمرار يعني ما يلي:
3 لمبات LED: حالة الشحن ما بين 100 و 66%
لمبتان LED: حالة الشحن ما بين 66 و 33%
لمبة LED واحدة: حالة الشحن ما بين 33 و 5%
تومض لمبة LED واحدة: حالة الشحن أقل من 5%
البطارية بها عطل.

لا تضيء أية لمبة LED:
أثناء الشحن:
تومض جميع لمبات LED الثلاث
تضيء جميع لمبات LED لمدة 15 دقيقة
اكتمال الشحن:



Batteries

بطاريات

عدد بوش العاملة بالبطاريات pour outils sans fil Bosch

La bonne solution pour chaque utilisateur.

الحل الأنسب لكل مستخدم.

| المستويات الثلاثة لجودة بطاريات بوش. | |
|--|--|
| <p>▶ DIY = Do it yourself = DIY = اعمل بنفسك</p> | <p>▶ Pour le travail occasionnel à la maison. للأعمال المنزلية العابرة.</p> |
| <p>▶ SD = Standard Duty = SD = الاستخدام العادي</p> | <p>▶ Pour le vissage et le perçage léger dans le secteur professionnel. للأعمال الخفيفة الخاصة بربط وفك البراغي والثقب بمعرفة المحترفين.</p> |
| <p>▶ HD = Heavy Duty = HD = الاستخدام الشاق</p> | <p>▶ Pour le travail professionnel régulier, exigeant performance et capacité. للأعمال الدورية الاحترافية التي تتطلب قوة وكفاءة.</p> |

Batteries 9,6 V بطاريات 9,6 فولت



| Type d'utilisation الاستخدام | Capacité batterie Ah سعة البطارية أمبير ساعة | Éléments تفنية الخلية | Référence رقم الجزء | Type d'emballage نوع التغليف | NPPE : nombre de pièces par emballage كمية عبوة البيع | UC : unité de commande كمية عبوة التوريد | Code EAN 3165140... باركود 3165140... |
|---|---|--------------------------|-------------------------------------|---------------------------------|--|---|--|
| Caractéristiques du produit خصائص المنتج | | | Informations concernant la commande | | | معلومات الطلب | |
| Batterie O-Pack 9,6 V بطارية O 9,6 فولت | | | | | | | |
| DIY | 1,2 | NiCd | 2 607 335 524 | C1a | 1 | 1 | 308144 |
| SD | 1,5 | NiCd | 2 607 335 540 | C1a | 1 | 1 | 309363 |
| Batterie O-Pack 9,6 V بطارية O 9,6 فولت | | | | | | | |
| SD | 2,0 | NiCd | 2 607 335 260 | C1a | 1 | 1 | 206648 |
| HD | 2,4 | NiCd | 2 607 335 674 | C1a | 1 | 1 | 334617 |
| HD | 2,6 | NiMH | 2 607 335 682 | C1a | 1 | 1 | 334655 |

Batteries 10,8 V بطاريات 10,8 فولت



Batterie de forme droite 10,8 V avec système ECP (protection électronique des éléments)
بطارية مستقيمة 10,8 فولت بخاصية ECP (الحماية الإلكترونية للخلايا)

| | | | | | | | |
|----|-----|--------|---------------|-----|---|---|--------|
| SD | 1,3 | Li-Ion | 2 607 336 014 | C1a | 1 | 1 | 379441 |
|----|-----|--------|---------------|-----|---|---|--------|

Batteries 12 V بطاريات 12 فولت



| | | | | | | | |
|---------------------------------------|-----|------|---------------|-----|---|---|--------|
| Batterie O-Pack 12 V بطارية O 12 فولت | | | | | | | |
| DIY | 1,2 | NiCd | 2 607 335 526 | C1a | 1 | 1 | 308151 |
| SD | 1,5 | NiCd | 2 607 335 542 | C1a | 1 | 1 | 309370 |

Batteries 12 V

بطاريات 12 فُلت



| Type d'utilisation الاستخدام | Capacité batterie Ah سعة البطارية / أمبير ساعة | Eléments نوعية الخلية | Informations concernant la commande | معلومات الطلب |
|---------------------------------|---|--------------------------|-------------------------------------|----------------|
| SD | 2,0 | NiCd | 2 607 335 262 | C1a 1 1 206624 |
| HD | 2,4 | NiCd | 2 607 335 676 | C1a 1 1 334624 |
| HD | 2,6 | NiMH | 2 607 335 684 | C1a 1 1 334662 |
| HD | 3,0 | NiMH | 2 607 335 692 | C1a 1 1 334693 |

Batteries 14,4 V

بطاريات 14,4 فُلت



Batterie coulissante 14,4 V

بطارية نفاثة 14,4 فُلت

| | | | | |
|-----|-----|--------|---------------|----------------|
| DIY | 1,3 | Li-Ion | 2 607 336 038 | C1a 1 1 438711 |
|-----|-----|--------|---------------|----------------|



Batterie coulissante 14,4 V avec système ECP (protection électronique des éléments)

بطارية نفاثة 14,4 فُلت بخاصية ECP (الحماية الإلكترونية للخلايا)

| | | | | |
|----|-----|--------|---------------|----------------|
| SD | 1,3 | Li-Ion | 2 607 336 150 | C1a 1 1 522960 |
|----|-----|--------|---------------|----------------|



Batterie O-Pack 14,4 V

بطارية O 14,4 فُلت

| | | | | |
|-----|-----|------|---------------|----------------|
| DIY | 1,2 | NiCd | 2 607 335 528 | C1a 1 1 308168 |
| SD | 1,5 | NiCd | 2 607 335 534 | C1a 1 1 308199 |



| | | | | |
|----|-----|------|---------------|----------------|
| SD | 2,0 | NiCd | 2 607 335 264 | C1a 1 1 206631 |
| HD | 2,4 | NiCd | 2 607 335 678 | C1a 1 1 334631 |
| HD | 2,6 | NiMH | 2 607 335 686 | C1a 1 1 334679 |
| HD | 3,0 | NiMH | 2 607 335 694 | C1a 1 1 334709 |

Batteries 18 V

بطاريات 18 فُلت



Batterie coulissante 18 V

بطارية نفاثة 18 فُلت

| | | | | |
|-----|-----|--------|---------------|----------------|
| DIY | 1,3 | Li-Ion | 2 607 336 040 | C1a 1 1 438728 |
|-----|-----|--------|---------------|----------------|



Batterie coulissante 18 V avec système ECP (protection électronique des éléments)

بطارية نفاثة 18 فُلت بخاصية ECP (الحماية الإلكترونية للخلايا)

| | | | | |
|----|-----|--------|---------------|----------------|
| SD | 1,3 | Li-Ion | 2 607 336 170 | C1a 1 1 522977 |
|----|-----|--------|---------------|----------------|



| | | | | |
|----|-----|--------|---------------|----------------|
| HD | 2,6 | Li-Ion | 2 607 336 092 | C1a 1 1 480895 |
|----|-----|--------|---------------|----------------|



Batteries 18 V

بطاريات 18 فلت

| Type d'utilisation الاستخدام | Capacité batterie Ah سعة البطارية أمبير ساعة | Éléments نظية الخلية | Informations concernant la commande | معلومات الطلب |
|---------------------------------|---|-------------------------|-------------------------------------|---------------|
|---------------------------------|---|-------------------------|-------------------------------------|---------------|

Batterie O-Pack 18 V

بطارية O 18 فلت



| | | | | | | | |
|----|-----|------|---------------|-----|---|---|--------|
| SD | 1,5 | NiCd | 2 607 335 536 | C1a | 1 | 1 | 308205 |
|----|-----|------|---------------|-----|---|---|--------|



| | | | | | | | |
|----|-----|------|---------------|-----|---|---|--------|
| SD | 2,0 | NiCd | 2 607 335 266 | C1a | 1 | 1 | 198479 |
| HD | 2,4 | NiCd | 2 607 335 680 | C1a | 1 | 1 | 334648 |
| HD | 2,6 | NiMH | 2 607 335 688 | C1a | 1 | 1 | 334686 |
| HD | 3,0 | NiMH | 2 607 335 696 | C1a | 1 | 1 | 334716 |

Batteries 24 V

بطاريات 24 فلت

Batterie O-Pack 24 V

بطارية O 24 فلت

Ne peut pas être utilisée sur GBH 24 V.

لا يمكن استخدامها للجهاز GBH 24 فلت.



| | | | | | | | |
|----|-----|------|---------------|-----|---|---|--------|
| SD | 1,5 | NiCd | 2 607 335 538 | C1a | 1 | 1 | 308212 |
|----|-----|------|---------------|-----|---|---|--------|

Batterie O-Pack 24 V

بطارية O 24 فلت

Batteries de forme O-pack.

يمكن استخدامها لجميع العدد العاملة ببطارية O.



| | | | | | | | |
|----|-----|------|---------------|-----|---|---|--------|
| HD | 2,4 | NiCd | 2 607 335 448 | C1a | 1 | 1 | 281387 |
| HD | 2,6 | NiMH | 2 607 335 562 | C1a | 1 | 1 | 316118 |
| HD | 3,0 | NiMH | 2 607 335 510 | C1a | 1 | 1 | 297189 |

Batterie coulissante 24 V

بطارية نقالة 24 فلت

Avec indicateur d'état de charge

بمؤشر بيان مستوى الشحن

Pour GBH 24 VRE Professional

ملائمة للجهاز GBH 24 VRE Professional



| | | | | | | | |
|----|-----|------|---------------|-----|---|---|--------|
| HD | 1,7 | NiCd | 2 607 335 082 | C1a | 1 | 1 | 100571 |
| HD | 3,0 | NiCd | 2 607 335 216 | C1a | 1 | 1 | 146555 |

Batteries 36 V

بطاريات 36 فلت

Batterie coulissante 36 V avec système ECP (protection électronique des éléments)

بطارية نقالة 36 فلت بخاصية ECP (الحماية الإلكترونية للخلايا)



| | | | | | | | |
|----|-----|--------|---------------|-----|---|---|--------|
| HD | 1,3 | Li-Ion | 2 607 336 002 | C1a | 1 | 1 | 365352 |
|----|-----|--------|---------------|-----|---|---|--------|

Batterie coulissante 36 V avec système ECP (protection électronique des éléments)











بطارية نقالة 36 فلت بخاصية ECP (الحماية الإلكترونية للخلايا)















































| | | | | | | | |
|----|-----|--------|---------------|-----|---|---|--------|
| HD | 2,6 | Li-Ion | 2 607 336 108 | C1a | 1 | 1 | 451437 |
|----|-----|--------|---------------|-----|---|---|--------|



Présentation générale des batteries et chargeurs Bosch

| Éléments | Tension de la batterie | 3,6 V | 10,8 V | 14,4 V | 18,0 V | 36,0 V | | | | |
|--------------|--------------------------|---|---|---|---|--|--------------------------------|--|--|--|
| تقنية الخلية | فلطية البطارية | فلط 3,6 | فلط 10,8 | فلط 14,4 | فلط 18,0 | فلط 36,0 | | | | |
| Li-Ion | Capacité batterie | سعة البطارية | | Batteries (référence 2 607...) | | | البطاريات (رقم الجزء 2 607...) | | | |
| | 1,3 Ah 1,3 أمبير ساعة |  336 242 |  336 014 |  336 038 |  336 040 | | | | | |
| | | | |  336 150 |  336 170 | | | | | |
| | | | | | |  336 002 | | | | |
| | 2,6 Ah 2,6 أمبير ساعة | | |  336 078 |  336 092 | | | | | |
| | | | | | |  336 108 | | | | |
| | | | | | | | | | | |
| | | | | | | | | | | |
| | | | | | | | | | | |
| | | | | | | | | | | |







| Éléments | Tension de la batterie | 3,6 V | 7,2 V | 9,6 V | 12,0 V | 14,4 V | 18,0 V | 24,0 V | | |
|--------------------------|--------------------------|---|---|---|---|--|---|---|---|--|
| تقنية الخلية | فلطية البطارية | فلط 3,6 | فلط 7,2 | فلط 9,6 | فلط 12,0 | فلط 14,4 | فلط 18,0 | فلط 24,0 | | |
| NiCd | Capacité batterie | سعة البطارية | | Batteries (référence 2 607...) | | | البطاريات (رقم الجزء 2 607...) | | | |
| | 1,2 Ah 1,2 أمبير ساعة |  335 062 | | | | | | | | |
| | |  335 484 | | | | | | | | |
| | |  335 790 | | | | | | | | |
| | | | |  335 524 |  335 526 |  335 528 | | | | |
| | 1,5 Ah 1,5 أمبير ساعة | |  1 300 001 |  1 300 002 |  1 335 021 | | | | | |
| | | |  335 033 |  335 037 |  335 055 |  335 160 | | | | |
| | | | |  335 540 |  335 542 |  335 534 |  335 536 |  335 538 | | |
| | 1,7 Ah 1,7 أمبير ساعة | | | | | | |  335 082 | | |
| | 2,0 Ah 2,0 أمبير ساعة | |  1 335 175 |  335 152 |  335 151 |  335 210 | | | | |
| | | | |  335 260 |  335 262 |  335 264 |  335 266 | | | |
| | 2,4 Ah 2,4 أمبير ساعة | | |  335 674 |  335 676 |  335 678 |  335 680 |  335 448 | | |
| | 3,0 Ah 3,0 أمبير ساعة | | | | | | |  335 216 | | |
| | NiMH | 2,6 Ah 2,6 أمبير ساعة | | |  335 230 |  335 250 |  335 252 | | | |
| | | | | |  335 682 |  335 684 |  335 686 |  335 688 |  335 562 | |
| 3,0 Ah 3,0 أمبير ساعة | | | | |  335 692 |  335 694 |  335 696 |  335 510 | | |







¹ Chargement possible uniquement avec un adaptateur intermédiaire.

¹ لا يمكن إجراء عملية الشحن إلا باستخدام مهاين وسيط.



عرض عام للبطاريات وأجهزة الشحن من بوش

| AL 1115 CV  225 514 | AL 1130 CV  225 134 | AL 1820 CV  225 424 | AL 1860 CV  225 322 | AL 2204 CV  225 274 | AL 2215 CV  225 472 | AL 3640 CV  225 100 | Chargeurs (référence 2 607...) أجهزة الشحن (رقم الجزء... 2 607...) |
|---|---|---|---|---|---|---|---|
| Temps de charge (min) أزمنة الشحن (دقيقة) | | | | | | | Capacité batterie سعة البطارية |
| 55 | | | | | | | 1,3 Ah 1,3 أمبير ساعة |
| 55 | 30 | | | | | | |
| | | | | 180 | 55 | | |
| | | 45 | 24 | | | | |
| | | | | | | 45 | |
| | | 80 | 30 | | | | 2,6 Ah 2,6 أمبير ساعة |
| | | | | | | 68 | |

|  224 902 |  224 790 | AL 2404  225 184 | AL 2422 DC  224 410 | AL 2425 DV  224 426 | AL 2450 DV  225 028 | Chargeurs (référence 2 607...) أجهزة الشحن (رقم الجزء... 2 607...) |
|---|---|--|---|---|---|---|
| Temps de charge (min) ² أزمنة الشحن (دقيقة) | | | | | | Capacité batterie سعة البطارية |
| 240 | | | | | | 1,2 Ah 1,2 أمبير ساعة |
| | 300 | | | | | |
| | | 200 | 38 | 36 | 15 | |
| | | 250 | 47 | 44 | 19 | 1,5 Ah 1,5 أمبير ساعة |
| | | | 53 | 50 | 22 | 1,7 Ah 1,7 أمبير ساعة |
| | | 333 | 62 | 58 | 27 | 2,0 Ah 2,0 أمبير ساعة |
| | | 400 | 74 | 70 | 30 | 2,4 Ah 2,4 أمبير ساعة |
| | | | 93 | 87 | 38 | 3,0 Ah 3,0 أمبير ساعة |
| | | 433 | 80 | 76 | 33 | 2,6 Ah 2,6 أمبير ساعة |
| | | 500 | 93 | 90 | 38 | 3,0 Ah 3,0 أمبير ساعة |

² Les temps de charge indiqués en minutes sont des valeurs approximatives, mesurées à une température ambiante de 20 °C/68 °F. Le niveau de charge, l'âge et la température de la batterie influent considérablement sur les temps de charge.

² أزمنة الشحن المحددة بالدقائق تعتبر قيما تقريبية، وهي مفاصة في درجة حرارة غرفة تبلغ 20°م/68°ف. حالة شحن البطارية وعمرها ودرجة حرارتها كلها عوامل تؤثر على أزمنة الشحن.



Chargeurs

pour batteries Bosch

أجهزة شحن

لبطاريات بوش



Le chargeur AL 2404 charge toutes les batteries à extrémité d'enclenchage APT de 7,2 à 24 V. Un affichage à LED informe de l'état du chargeur et du niveau de charge de la batterie.

الشاحن AL 2404 يقوم بشحن جميع البطاريات مع إدخال APT من 7,2 إلى 24 فولت. مع مبيّن بلمبات LED يوضح حالة تشغيل جهاز الشحن وحالة شحن البطارية.



Le chargeur AL 60 DC 2422 est spécialement conçu pour une utilisation dans les voitures et les camions (12/24 V). Avec coupure de courant de charge Delta Voltage. Fonctionne sur courant continu (allume-cigare).

شاحن البطاريات AL 60 DC 2422 مصمم خصيصا للاستخدام في السيارات/الشاحنات (12/24 فولت). مزود بخاصية لإيقاف تيار الشحن عند تغير الجهد الكهربائي. ويتم التشغيل عن طريق مصدر تيار مستمر (ولاعة السجائر).



Le chargeur AL 3640 CV est conçu pour toutes les batteries 36 V Li-Ion Bosch. Un procédé de charge spécial permet d'atteindre 80 % de la capacité de la batterie en 25 minutes.

الشاحن AL 3640 CV لكافة بطاريات أيونات الليثيوم 36 فولت من بوش. طريقة شحن خاصة تتيح شحن 80% من سعة البطارية في خلال 25 دقيقة.

أجهزة الشحن أحادية الفلظية لبطاريات أيونات الليثيوم 10,8 فولت Chargeurs monotensions 10,8 V Li-Ion

| Courant de charge A تيار الشحن أمبير | Tension(s) d'entrée V جهد الدخل فولت | Version pays طراز دول | Référence رقم الجزء | Type d'emballage نوع التعبئة | IPPE : nombre de pièces par emballage كمية عبوة البيع | UC : unité de commande كمية عبوة القيادة | Code EAN 3165140... باركود |
|---|---|--------------------------|---|---------------------------------|--|---|----------------------------------|
| Caractéristiques du produit | | | Informations concernant la commande | | | معلومات الطلب | |
| Chargeur rapide Li-Ion AL 1130 CV | | | شاحن سريع AL 1130 CV لبطاريات أيونات الليثيوم | | | | |
| 3,0 | 230 | الاتحاد الأوروبي EU | 2 607 225 134 | C0a | 1 | 1 | 379434 |

أجهزة الشحن أحادية الفلظية لبطاريات أيونات الليثيوم 36 فولت Chargeurs monotensions 36 V Li-Ion

| | | | | | | | |
|-----------------------------------|-----|---------------------|---|-----|---|---|--------|
| Chargeur rapide Li-Ion AL 3640 CV | | | شاحن سريع AL 3640 CV لبطاريات أيونات الليثيوم | | | | |
| 4,0 | 230 | الاتحاد الأوروبي EU | 2 607 225 100 | C0a | 1 | 1 | 365482 |

أجهزة الشحن متعددة الفلظية لبطاريات أيونات الليثيوم 3,6 - 10,8 فولت Chargeurs multitensions 3,6-10,8 V Li-Ion

| | | | | | | | |
|-------------------------------------|-----|---------------------|--|-----|---|---|--------|
| Chargeur standard Li-Ion AL 1115 CV | | | شاحن قياسي AL 1115 CV لبطاريات أيونات الليثيوم | | | | |
| 1,5 | 230 | الاتحاد الأوروبي EU | 2 607 225 514 | C0a | 1 | 1 | 522465 |

Chargeurs multitenions 7,2-14,4 V

أجهزة الشحن متعددة الفلطية 7,2 - 14,4 فلت

| Courant de charge A تيار الشحن أمبير | Tension(s) d'entrée V جهد الدخل فلت | Versión pays طراز دول | Informations concernant la commande | معلومات الطلب |
|---|--|--------------------------|-------------------------------------|----------------|
| Caractéristiques du produit خصائص المنتج | | | | |
| Chargeur standard AL 1411 DV | | | | |
| شاحن قياسي AL 1411 DV | | | | |
| 1 | 230 | الاتحاد الأوروبي EU | 2 607 224 392 | C0a 1 1 211208 |
| Chargeur rapide AL 1450 DV | | | | |
| شاحن سريع AL 1450 DV | | | | |
| 5 | 230 | الاتحاد الأوروبي EU | 2 607 224 702 | C1a 1 1 257701 |



Chargeurs multitenions 7,2-24 V

أجهزة الشحن متعددة الفلطية 7,2 - 24 فلت

| | | | | |
|------------------------------|-----|---------------------|---------------|----------------|
| Chargeur standard AL 2404 | | | | |
| شاحن قياسي AL 2404 | | | | |
| 0,4 | 230 | الاتحاد الأوروبي EU | 2 607 225 184 | C0a 1 1 425872 |
| Chargeur standard AL 2425 DV | | | | |
| شاحن قياسي AL 2425 DV | | | | |
| 2,5 | 230 | الاتحاد الأوروبي EU | 2 607 224 426 | C0a 1 1 204651 |
| Chargeur rapide AL 2450 DV | | | | |
| شاحن سريع AL 2450 DV | | | | |
| 5,0 | 230 | الاتحاد الأوروبي EU | 2 607 225 028 | C1a 1 1 357050 |



أجهزة الشحن متعددة الفلطية لبطاريات أيونات الليثيوم 14,4 - 18 فلت

| Courant de charge A تيار الشحن أمبير | Tension(s) d'entrée V جهد الدخل فلت | Version pays طراز دول | Informations concernant la commande | معلومات الطلب | | | |
|---|--|--------------------------|-------------------------------------|---------------------------------|---|---|--|
| Caractéristiques du produit خصائص المنتج | | | Référence رقم الجزء | Type d'emballage نوع التعبئة | MPPF: nombre de pièces par emballage كمية عبوة البيع | UC : unité de commande كمية عبوة التوريد | Code EAN 3165140... باركود 3165140... |
|  | Chargeur rapide AL 1820 CV | | AL 1820 CV | | شاحن سريع | | |
| - | - | - | 2 607 225 424 | C0a | 1 | 1 | 522984 |
|  | Chargeur rapide AL 1860 | | AL 1860 | | شاحن سريع | | |
| 6,0 | 230 | EU الاتحاد الأوروبي | 2 607 225 322 | C0a | 1 | 1 | 480864 |
|  | Chargeur standard AL 2204 CV | | AL 2204 CV | | شاحن قياسي | | |
| - | - | - | 2 607 225 274 | C0a | 1 | 1 | 438735 |

Adaptateur pour chargeurs

المهايئ الوسيط لأجهزة شحن البطاريات

- ▶ Permet de charger les batteries de forme droite et les batteries de forme L sans extrémité d'enfichage APT.

◀ يستخدم لشحن البطاريات الأنبوبية والبطاريات المسطحة دون إدخال APT.

| Caractéristiques du produit خصائص المنتج | Informations concernant la commande | معلومات الطلب |
|---|--|-----------------|
| Adaptateur pour chargeurs AL 60 DV 1411 / 1419 / 2411 / 2422 / 2425, AL 30 DV 1450 / 2450 | 2450 / AL 30 DV 1450,2425 / 2422 / 2411 / 1419 / AL 60 DV 1411 | مهايئ أجهزة شحن |
|  | 2 607 000 198 | C0a |
| | 1 | 1 |
| | | 109239 |

Coffrets Robust Line Robust Line أَطقم



Les coffrets Robust Line :

robustes, compacts et pratiques

أطقم Robust Line : متين ومدمج

وسهل الاستخدام.



Robustes et résistants :

- ▶ Cadre extérieur antichoc innovant
- ▶ Résistance aux chocs les plus rudes

Compacts et toujours à portée de main :

- ▶ Format de poche maniable et pratique
- ▶ Toujours à portée de main et prêts à l'emploi
- ▶ Contenu reconnaissable en un coup d'œil

Mise en position verticale pratique :

- ▶ La garantie de retirer et de ranger facilement et rapidement les accessoires

متين وقوي:

- ▶ إطار خارجي مبتكر ممتص للصدمات.
- ▶ مرين. حتى لو تعرض لأقصى درجات الطرق

مدمج ودائما في متناول اليد:

- ▶ تصميم مريح وعملي في حجم الجيب.
- ▶ في متناول اليد وجاهز للاستخدام في جميع الأوقات.
- ▶ يمكن رؤية المحتويات بنظرة سريعة.

آلية طي عملية:

- ▶ تضمن إخراج وتخزين الملحقات بسرعة وسهولة.

أطقم ريش ثقب المعادن HSS-G من نوع Robust Line Robust Line Coffrets de forets à métaux HSS-G, Robust Line

| القطر (mm) | طول (الطول) قطع العمل (mm) | مقاس الطقم | رقم الجزء | نوع التعبئة | كمية عبوة البيع | كمية عبوة التوزيع | Code EAN | با كود |
|--|----------------------------|------------|-------------------------------------|-------------|-----------------|-------------------|----------|--------|
| Caractéristiques du produit خصائص المنتج | | | Informations concernant la commande | | | معلومات الطلب | | |

Coffret de 6 forets à métaux HSS-G, 118°, Robust Line

أطقم ريش ثقب المعادن 6 قطع HSS-G من نوع Robust Line 118°

| | | | | | | | | |
|-----|----|---|---------------|-----|---|---|--------|--|
| 2,0 | 24 | A | 2 607 010 528 | P1k | 6 | 1 | 446129 | |
| 3,0 | 33 | | | | | | | |
| 4,0 | 43 | | | | | | | |
| 5,0 | 52 | | | | | | | |
| 6,0 | 57 | | | | | | | |
| 8,0 | 75 | | | | | | | |



Taille du coffret A :

156,5 x 69,5 x 21,5 mm

مقاس الطقم A:

21,5 x 69,5 x 156,5 مم

Coffret de 10 forets à métaux HSS-G, 118°, Robust Line

أطقم ريش ثقب المعادن 10 قطع HSS-G من نوع Robust Line 118°

| | | | | | | | | |
|------|----|---|---------------|-----|----|---|--------|--|
| 1,0 | 12 | B | 2 607 010 534 | P1k | 10 | 1 | 446181 | |
| 2,0 | 24 | | | | | | | |
| 3,0 | 33 | | | | | | | |
| 4,0 | 43 | | | | | | | |
| 5,0 | 52 | | | | | | | |
| 6,0 | 57 | | | | | | | |
| 7,0 | 69 | | | | | | | |
| 8,0 | 75 | | | | | | | |
| 9,0 | 81 | | | | | | | |
| 10,0 | 87 | | | | | | | |



Taille du coffret B :

156,5 x 106,5 x 21,5 mm

مقاس الطقم B:

21,5 x 106,5 x 156,5 مم

أطقم ريش ثقب المعادن HSS-G من نوع Robust Line Coffrets de forets à métaux HSS-G, Robust Line

| Caractéristiques du produit | خصائص المنتج | Informations concernant la commande | معلومات الطلب |
|-----------------------------|--------------|-------------------------------------|---------------|
|-----------------------------|--------------|-------------------------------------|---------------|

Coffret de 13 forets à métaux HSS-G, 118°, Robust Line
 طقم ريش ثقب المعادن HSS-G. 13 قطعة من نوع Robust Line. 118°



Taille du coffret C :
 124,0 x 106,5 x 21,5
 مقاس الطقم C
 21,5 x 106,5 x 124,5 مم

| Diamètre (mm) | القطر (مم) | Longueur de travail (mm) | طول (الطول) قطاع العمل (مم) | Taille du coffret | مقاس الطقم | Référence | رقم الجزء | Type d'emballage | نوع التغليف | MPPE : nombre de pièces par emballage | كمية حبة البيع | UC : unité de commande | كمية حبة التوريد | Code EAN | 3165140... | باركود | 3165140... |
|---------------|------------|--------------------------|-----------------------------|-------------------|------------|-----------|-----------|------------------|-------------|---------------------------------------|----------------|------------------------|------------------|----------|------------|--------|------------|
| 1,5 | 18 | C | 2 607 010 537 | P1k | 13 | 1 | 446211 | | | | | | | | | | |
| 2,0 | 24 | | | | | | | | | | | | | | | | |
| 2,5 | 30 | | | | | | | | | | | | | | | | |
| 3,0 | 33 | | | | | | | | | | | | | | | | |
| 3,2 | 36 | | | | | | | | | | | | | | | | |
| 3,5 | 39 | | | | | | | | | | | | | | | | |
| 4,0 | 43 | | | | | | | | | | | | | | | | |
| 4,5 | 47 | | | | | | | | | | | | | | | | |
| 4,8 | 52 | | | | | | | | | | | | | | | | |
| 5,0 | 52 | | | | | | | | | | | | | | | | |
| 5,5 | 57 | | | | | | | | | | | | | | | | |
| 6,0 | 57 | | | | | | | | | | | | | | | | |
| 6,5 | 63 | | | | | | | | | | | | | | | | |

Coffret de forets à métaux HSS-Co Topline, DIN 338, Robust Line ريش ثقب المعادن HSS-Co المتميزة من نوع Robust Line. المطابقة للمواصفة DIN 338

Coffret de 6 forets à métaux HSS-Co Robust Line
 طقم ريش ثقب المعادن HSS-Co. 6 قطع من نوع Robust Line



Taille du coffret A :
 156,5 x 69,5 x 21,5 mm
 مقاس الطقم A:
 21,5 x 69,5 x 156,5 مم

| Diamètre (mm) | القطر (مم) | Longueur de travail (mm) | طول (الطول) قطاع العمل (مم) | Taille du coffret | مقاس الطقم | Référence | رقم الجزء | Type d'emballage | نوع التغليف | MPPE : nombre de pièces par emballage | كمية حبة البيع | UC : unité de commande | كمية حبة التوريد | Code EAN | 3165140... | باركود | 3165140... |
|---------------|------------|--------------------------|-----------------------------|-------------------|------------|-----------|-----------|------------------|-------------|---------------------------------------|----------------|------------------------|------------------|----------|------------|--------|------------|
| 2,0 | 29 | A | 2 607 019 924 | P1k | 6 | 1 | 517041 | | | | | | | | | | |
| 3,0 | 33 | | | | | | | | | | | | | | | | |
| 4,0 | 43 | | | | | | | | | | | | | | | | |
| 5,0 | 52 | | | | | | | | | | | | | | | | |
| 6,0 | 57 | | | | | | | | | | | | | | | | |
| 8,0 | 75 | | | | | | | | | | | | | | | | |

Coffret de 10 forets à métaux HSS-Co Robust Line
 طقم ريش ثقب المعادن HSS-Co. 10 قطع من نوع Robust Line



Taille du coffret B :
 156,5 x 106,5 x 21,5
 مقاس الطقم B:
 21,5 x 106,5 x 156,5 مم

| Diamètre (mm) | القطر (مم) | Longueur de travail (mm) | طول (الطول) قطاع العمل (مم) | Taille du coffret | مقاس الطقم | Référence | رقم الجزء | Type d'emballage | نوع التغليف | MPPE : nombre de pièces par emballage | كمية حبة البيع | UC : unité de commande | كمية حبة التوريد | Code EAN | 3165140... | باركود | 3165140... |
|---------------|------------|--------------------------|-----------------------------|-------------------|------------|-----------|-----------|------------------|-------------|---------------------------------------|----------------|------------------------|------------------|----------|------------|--------|------------|
| 1,0 | 12 | B | 2 607 019 925 | P1k | 10 | 1 | 517058 | | | | | | | | | | |
| 2,0 | 24 | | | | | | | | | | | | | | | | |
| 3,0 | 33 | | | | | | | | | | | | | | | | |
| 4,0 | 43 | | | | | | | | | | | | | | | | |
| 5,0 | 52 | | | | | | | | | | | | | | | | |
| 6,0 | 57 | | | | | | | | | | | | | | | | |
| 7,0 | 59 | | | | | | | | | | | | | | | | |
| 8,0 | 75 | | | | | | | | | | | | | | | | |
| 9,0 | 81 | | | | | | | | | | | | | | | | |
| 10,0 | 87 | | | | | | | | | | | | | | | | |



Assortiments de forets à béton Blue Granite Robust Line

أطقم ريش ثقب الخرسانة Blue Granite من نوع Robust Line

| Diamètre (mm) القطر (مم) | Longueur de travail (mm) طول (أطول) قطاع العمل (مم) | Taille du coffret مقاس الطقم | Référence رقم الجزء | Type d'emballage نوع التغليف | NPE: nombre de pièces par emballage كمية عبوة البيع | UC: unité de commande كمية عبوة التوريد | Code EAN 3165140... | باركود 3165140... |
|---|--|---------------------------------|--|---------------------------------|--|--|------------------------|----------------------|
| Caractéristiques du produit خصائص المنتج | | | Informations concernant la commande معلومات الطلب | | | | | |

Coffret de 5 forets à béton Blue Granite Robust Line

أطقم ريش ثقب الخرسانة Blue Granite. 5 قطع من نوع Robust Line

| | | | | | | | |
|------|----|---|---------------|-----|---|---|--------|
| 4,0 | 40 | A | 2 607 010 523 | P1k | 5 | 1 | 446075 |
| 5,0 | 50 | | | | | | |
| 6,0 | 60 | | | | | | |
| 8,0 | 80 | | | | | | |
| 10,0 | 80 | | | | | | |



Taille du coffret A :

156,5 x 69,5 x 21,5 mm

مقاس الطقم A:

مقاس الطقم A: 156,5 x 69,5 x 21,5 مم

Coffret de 7 forets à béton Blue Granite Robust Line

أطقم ريش ثقب الخرسانة Blue Granite. 7 قطع من نوع Robust Line

| | | | | | | | |
|------|----|---|---------------|-----|---|---|--------|
| 4,0 | 40 | D | 2 607 010 544 | P1k | 7 | 1 | 446280 |
| 5,0 | 50 | | | | | | |
| 6,0 | 60 | | | | | | |
| 6,0 | 60 | | | | | | |
| 8,0 | 80 | | | | | | |
| 10,0 | 80 | | | | | | |
| 12,0 | 90 | | | | | | |



Taille du coffret D :

197,0 x 87,5 x 21,5

مقاس الطقم D:

مقاس الطقم D: 197,5 x 87,5 x 21,5 مم

Coffrets de forets à béton Silver Percussion, Robust Line

أطقم ريش ثقب الخرسانة Silver Percussion من نوع Robust Line

Coffret de 5 forets à béton Silver Percussion Robust Line

أطقم ريش ثقب الخرسانة Silver Percussion. 5 قطع من نوع Robust Line

| | | | | | | | |
|------|----|---|---------------|-----|---|---|--------|
| 4,0 | 40 | A | 2 607 010 524 | P1k | 5 | 1 | 446082 |
| 5,0 | 50 | | | | | | |
| 6,0 | 60 | | | | | | |
| 8,0 | 80 | | | | | | |
| 10,0 | 80 | | | | | | |



Taille du coffret A :

156,5 x 69,5 x 21,5 mm

مقاس الطقم A:

مقاس الطقم A: 156,5 x 69,5 x 21,5 مم

Coffret de 7 forets à béton Silver Percussion Robust Line

أطقم ريش ثقب الخرسانة Silver Percussion. 7 قطع من نوع Robust Line

| | | | | | | | |
|------|----|---|---------------|-----|---|---|--------|
| 4,0 | 40 | D | 2 607 010 545 | P1k | 7 | 1 | 446297 |
| 5,0 | 50 | | | | | | |
| 6,0 | 60 | | | | | | |
| 6,0 | 60 | | | | | | |
| 8,0 | 80 | | | | | | |
| 10,0 | 80 | | | | | | |
| 12,0 | 90 | | | | | | |



Taille du coffret D :

197,0 x 87,5 x 21,5

مقاس الطقم D:

مقاس الطقم D: 197,5 x 87,5 x 21,5 مم

Coffrets de forets polyvalents Multi Construction, Robust Line

أطقم ريش الثقب متعددة الاستخدامات Multi Construction من نوع Robust Line



Taille du coffret A :
156,5 x 69,5 x 21,5 mm
مفاس الطقم A:
21,5 x 69,5 x 156,5 مم

| Diamètre (mm) القطر مم | Longueur de travail (mm) طول (الطول) قطع العمل مم | Taille du coffret مفاس الطقم | Référence رقم الجزء | Type d'emballage نوع التغليف | NPPE : nombre de pièces par emballage كمية عبوة البيع | UC : unité de commande كمية عبوة التوريد | Code EAN 3165140... | باركود 3165140... |
|---------------------------|--|---------------------------------|------------------------|---------------------------------|--|---|------------------------|----------------------|
|---------------------------|--|---------------------------------|------------------------|---------------------------------|--|---|------------------------|----------------------|

Coffret de 4 forets polyvalents Multi Construction, Robust Line

أطقم ريش الثقب متعددة الاستخدامات Multi Construction. 4 قطع من نوع Robust Line

| Diamètre (mm) | Longueur de travail (mm) | Taille du coffret | Référence | Type d'emballage | NPPE | UC | Code EAN | باركود |
|---------------|--------------------------|-------------------|---------------|------------------|------|----|----------|--------|
| 4,0 | 40 | A | 2 607 010 521 | P1k | 4 | 1 | 446051 | |
| 5,0 | 50 | | | | | | | |
| 6,0 | 60 | | | | | | | |
| 8,0 | 80 | | | | | | | |



Taille du coffret D :
197,0 x 87,5 x 21,5 mm
مفاس الطقم D:
21,5 x 87,5 x 197,5 مم

Coffret de 7 forets polyvalents Multi Construction, Robust Line

أطقم ريش الثقب متعددة الاستخدامات Multi Construction. 7 قطع من نوع Robust Line

| Diamètre (mm) | Longueur de travail (mm) | Taille du coffret | Référence | Type d'emballage | NPPE | UC | Code EAN | باركود |
|---------------|--------------------------|-------------------|---------------|------------------|------|----|----------|--------|
| 4,0 | 40 | D | 2 607 010 543 | P1k | 7 | 1 | 446273 | |
| 5,0 | 50 | | | | | | | |
| 6,0 | 60 | | | | | | | |
| 6,0 | 60 | | | | | | | |
| 8,0 | 80 | | | | | | | |
| 10,0 | 80 | | | | | | | |
| 12,0 | 90 | | | | | | | |

Coffrets de forets diamantés Diamond for Hard Ceramics, Robust Line

أطقم ريش الثقب الماسية Diamond for Hard Ceramics من نوع Robust Line



Taille du coffret A :
156,5 x 69,5 x 21,5 mm
مفاس الطقم A:
21,5 x 69,5 x 156,5 مم

| Diamètre (mm) القطر مم | Longueur de travail (mm) طول (الطول) قطع العمل مم | Taille du coffret مفاس الطقم | Référence رقم الجزء | Type d'emballage نوع التغليف | NPPE : nombre de pièces par emballage كمية عبوة البيع | UC : unité de commande كمية عبوة التوريد | Code EAN 3165140... | باركود 3165140... |
|---------------------------|--|---------------------------------|------------------------|---------------------------------|--|---|------------------------|----------------------|
|---------------------------|--|---------------------------------|------------------------|---------------------------------|--|---|------------------------|----------------------|

Coffret de 4 forets diamantés Robust Line

أطقم ريش الثقب الماسية 4 قطع Robust Line

| Diamètre (mm) | Longueur de travail (mm) | Taille du coffret | Référence | Type d'emballage | NPPE | UC | Code EAN | باركود |
|---------------|--------------------------|-------------------|---------------|------------------|------|----|----------|--------|
| 6,0 | 35 | A | 2 607 019 880 | P1k | 4 | 1 | 495790 | |
| 8,0 | | | | | | | | |
| 10,0 | | | | | | | | |
| 14,0 | | | | | | | | |



Taille du coffret A :
156,5 x 69,5 x 21,5 mm
مفاس الطقم A:
21,5 x 69,5 x 156,5 مم

| Diamètre (mm) | Longueur de travail (mm) | Taille du coffret | Référence | Type d'emballage | NPPE | UC | Code EAN | باركود |
|---------------|--------------------------|-------------------|---------------|------------------|------|----|----------|--------|
| 5,0 | 30 | A | 2 607 019 881 | P1k | 4 | 1 | 495806 | |
| 6,0 | 35 | | | | | | | |
| 7,0 | | | | | | | | |
| 8,0 | | | | | | | | |

ملحقات بوش 11-12

Accessoires Bosch 11-12



Lames de scie sauteuse, coffrets 6 pièces Robust Line | أطقم صفائح منشار الأركت 6 قطع Robust Line

| Contenu du coffret محتويات الطقم | Taille du coffret مقاس الطقم | Informations concernant la commande | معلومات الطلب |
|---|---|-------------------------------------|--|
| Caractéristiques du produit خصائص المنتج | Référence رقم الجزء | Type d'emballage نوع التغليف | MPPE : nombre de pièces par emballage كمية عبوة التوزيع |
| | UC : unité de commande كمية عبوة التوزيع | Code EAN 3165140... | باركود 3165140... |

Coffret de 6 lames de scie sauteuse Progressor, Robust Line

طقم صفائح منشار الأركت Progressor. 6 قطع من نوع Robust Line



Taille du coffret A :

157 x 70 x 22 mm

مقاس الطقم A:

22 x 70 x 157 مم

| | | | | | | |
|---|---|---------------|-----|---|---|--------|
| T 123 X Progressor for Metal T 234 X Progressor for Wood T 345 XF Progressor for Wood and Metal | A | 2 607 010 531 | P1k | 2 | 1 | 446150 |
|---|---|---------------|-----|---|---|--------|

Lames de scie sauteuse, coffrets 10 pièces Robust Line | أطقم صفائح المنشار الأركت 10 قطع Robust Line

Coffret de 10 lames de scie sauteuse Wood Expert, Robust Line

طقم صفائح منشار الأركت 10 قطع Robust Line. لخبراء التصميمات الخشبية



Taille du coffret C :

124 x 107 x 22

مقاس الطقم C

22 x 107 x 124 مم

| | | | | | | |
|---|---|---------------|-----|---|---|--------|
| T 101 AO Clean for Wood T 101 B Clean for Wood T 101 BR Clean for Wood T 101 AOF Clean for Hard Wood T 101 BF Clean for Hard Wood T 101 BRF Clean for Hard Wood T 244 D Speed for Wood T 144 D Speed for Wood T 144 DF Speed for Hard Wood T 144 DP Precision for Wood | C | 2 607 010 540 | P1k | 1 | 1 | 446242 |
|---|---|---------------|-----|---|---|--------|

Coffret de 10 lames de scie sauteuse Metal Expert, Robust Line

طقم صفائح منشار الأركت 10 قطع Robust Line. لخبراء التصميمات المعدنية



Taille du coffret C :

124 x 107 x 22

مقاس الطقم C

22 x 107 x 124 مم

| | | | | | | |
|---|---|---------------|-----|---|---|--------|
| T 118 G Basic for Metal T 118 A Basic for Metal T 118 B Basic for Metal T 118 EOF Flexible for Metal T 118 AF Flexible for Metal T 118 BF Flexible for Metal T 118 GFS Basic for Inox T 227 D Special for Alu T 127 D Special for Alu T 123 X Progressor for Metal | C | 2 607 010 541 | P1k | 1 | 1 | 446259 |
|---|---|---------------|-----|---|---|--------|

Coffret de 10 lames de scie sauteuse Wood & Metal, Robust Line

طقم صفائح منشار الأركت 10 قطع Robust Line. للأخشاب والمعادن



Taille du coffret C :

124 x 107 x 22

مقاس الطقم C

22 x 107 x 124 مم

| | | | | | | |
|--|---|---------------|-----|---|---|--------|
| T 244 D Speed for Wood T 144 D Speed for Wood T 101 AO Clean for Wood T 101 B Clean for Wood T 101 AOF Clean for Hard Wood T 101 BF Clean for Hard Wood T 118 EOF Flexible for Metal T 118 AF Flexible for Metal T 118 BF Flexible for Metal T 123 X Progressor for Metal | C | 2 607 010 542 | P1k | 1 | 1 | 446266 |
|--|---|---------------|-----|---|---|--------|

Coffrets d'embouts de vissage Robust Line, version Max Grip

أطقم رؤوس المفكات Robust Line، شديدة الصلابة Max Grip



Taille du coffret S1-3 :
90 x 65 x 21,5 mm
مقاس الطقم S1-3 :
21,5 x 65 x 90 مم

| Contenu du coffret محتويات الطقم | Taille du coffret مقاس الطقم | Référence رقم الجزء | Type d'emballage نوع التغليف | MPPF : nombre de pièces par emballage كمية عبوة البيع | UC : unité de commande كمية عبوة التوريد | Code EAN 3165140... باركود | 3165140... |
|---|-------------------------------------|------------------------|---------------------------------|--|---|----------------------------------|------------|
| Caractéristiques du produit خصائص المنتج | Informations concernant la commande | | | معلومات الطلب | | | |
| Coffret d'embouts de vissage Robust Line (jeu de 8 pièces + 1, taille S), version Max Grip Embouts longueur 25 mm, ISO 1173 C6.3, avec porte-embout universel à changement rapide طقم رؤوس المفكات S.1+8 قطع Robust Line، شديدة الصلابة Max Grip طول 25 مم، المواصفة ISO 1173 C6.3، مع قابض متعدد الاستخدامات للتغيير السريع | | | | | | | |
| PH1 (x 2), PH2 (x 4), PH3 (x 2) + PEUCR | S1 | 2 607 002 574 | P1k | 9 | 1 | 401579 | |
| PZ1 (x 2), PZ2 (x 4), PZ3 (x 2) + PEUCR | S2 | 2 607 002 575 | P1k | 9 | 1 | 401586 | |
| T10, T15, T20 (x 2), T25 (x 2), T30, T40 + PEUCR | S3 | 2 607 002 576 | P1k | 9 | 1 | 401593 | |

Coffrets d'embouts de vissage Robust Line, version extra-dure

أطقم رؤوس المفكات Robust Line، عالية القساوة Extra Hard



Taille du coffret S1-3 :
90 x 65 x 21,5 mm
مقاس الطقم S1-3 :
21,5 x 65 x 90 مم

| | | | | | | | |
|---|----|---------------|-----|---|---|--------|--|
| Coffret d'embouts de vissage Robust Line (jeu de 8 pièces + 1, taille S), version extra-dure Embouts longueur 25 mm, ISO 1173 C6.3, avec porte-embout universel à changement rapide طقم رؤوس المفكات S.1+8 قطع Robust Line، عالية القساوة Extra Hard طول 25 مم، المواصفة ISO 1173 C6.3، مع قابض متعدد الاستخدامات للتغيير السريع | | | | | | | |
| PH1 (x 2), PH2 (x 4), PH3 (x 2) + PEUCR | S1 | 2 607 002 560 | P1k | 9 | 1 | 401432 | |
| PZ1 (x 2), PZ2 (x 4), PZ3 (x 2) + PEUCR | S2 | 2 607 002 561 | P1k | 9 | 1 | 401449 | |
| T10, T15, T20 (x 2), T25 (x 2), T30, T40 + PEUCR | S3 | 2 607 002 562 | P1k | 9 | 1 | 401456 | |



























Informations des emballages.

نظام معلومات التعبئة.

Informations techniques / Applications

المعلومات الفنية/الاستخدامات

| Perçage / burinage | | الثقب/العمل بالإزميل | |
|---|---|---|---|
|  | Mèche au carbure de tungstène, mèche à façonner ريش الثقب المفصلية المصعدة بكربيد التنجستين، ريش القاطعات المفصلية الكابولية |  | Symbole SDS-plus رمز SDS-plus |
|  | Power Change مهايئ تغيير الريشة السريع |  | Symbole SDS-max رمز SDS-max |
| | |  | Emmanchement six pans 28 mm ساق سداسية 28 مم |
| | |  | Emmanchement six pans 30 mm ساق سداسية 30 مم |

| Ponçage | | السنفرة | |
|---|--|---|---|
|  | Système auto-agrippant نظام التدعيم من النوع velcro |  | Décapage des vieilles peintures إزالة الدهان |
|  | Dérivage إزالة الصدأ |  | Ponçage de la peinture et du vernis سنفرة الدهان/الورنيش |
|  | Confection / reprise de la peinture سنفرة الدهان |  | Décapage des peintures sur métaux إزالة الدهان من المعادن أو التلميع |
|  | Ponçage de la peinture, petites surfaces سنفرة الدهان، الأسطح الصغيرة |  | Plancher, parquet الأرضيات الخشبية، الباركيه |
|  | Ponçage de la peinture, grandes surfaces سنفرة الدهان، الأسطح الكبيرة |  | Ebarbage des rebords إزالة الرايش من الحواف |
|  | Ponçage du bois, grandes surfaces سنفرة الخشب، الأسطح الكبيرة |  | Ponçage du bois, petites surfaces سنفرة الخشب، الأسطح الصغيرة |
| | |  | Ponçage du plastique سنفرة البلاستيك |
| | |  | Ponçage du marbre, coupe سنفرة الرخام، القطع |
| | |  | Ponçage du métal سنفرة المعادن |
| | |  | Cordons de soudure, tuyaux الوصلات الملحومة، المواسير |
| | |  | Ponçage du mastic سنفرة الملاط الخشن |
| | |  | Ponçage du marbre سنفرة الرخام |

| Screwheads | | رؤوس البراغي | |
|---|------------------------------------|---|--------------------------------------|
|  | Six pans creux رأس مجوفة سداسية |  | Pozidriv® رأس Pozidriv® |
|  | Carré femelle رأس مجوفة مربعة |  | Tête fendue برغي مشقوق الرأس |
|  | Phillips رأس Phillips |  | Security Torx® رأس أمان Torx® |
| | |  | Tête 2 trous (spanner) رأس مشبكية |
| | |  | Torx® رأس Torx® |
| | |  | Tri-Wing® رأس ثلاثية الأجنحة® |

Scier

النشر



Pas

شوط الأسنان

Coupe angulaire précise
القطع الزاوي الدقيقMise en carbure de
tungstène
أطراف من كربيد التنجستين

Pas, progressif

شوط الأسنان، تعاقبي

Angle de coupe, 90°
القطع الزاوي، 90°Revêtement en carbure
de tungstène
مغطى بطبقة من كربيد
التنجستينNombre de dents par
pouce (TPI) + pasعدد الأسنان في البوصة
(TPI) وشوط الأسنانMatériau, mince à épais
الخامات، الرفيعة والسميكةMise en carbure de
tungstène (barrette)
أطراف من كربيد التنجستين (صف)

Pas, réversible

شوط الأسنان، معكوس

Bois tendre, sciage trans-
versal fin
الخشب المرن، قطع
مستعرض ناعمGrande longévité (bi-
métal / carbure)
عمر افتراضي طويل (ثنائي
المعدن/كربيد التنجستين)

Grain 30 Riff

حبيبات 30

Bois dur, sciage
transversal fin
الخشب الصلب، قطع
مستعرض ناعمCoupe grossière, perfor-
mante
قطع قوي خشن

Coupe droite, fine

قطع مستقيم، ناعم

Bois tendre, longitudinal
+ transversal, grossier
الخشب المرن، قطع طولي +
مستعرض، خشنCoupe fine, sans effort
قطع ناعم، بدون مجهود

Coupe circulaire, fine

قطع دائري، ناعم

Bois dur, longitudinal +
transversal, grossier
الخشب الصلب، قطع طولي
+ مستعرض، خشنCoupe propre
قطع نظيف

Coupe droite, grossière

قطع مستقيم، خشن

Lame flexible pour coupe
affleurante (bimétal)
صفيحة نشر مرنة (ثنائية
المعدن) للقطع المتحاذيCoupe très nette
قطع نظيف جدا

Coupe circulaire, grossière

قطع دائري، خشن

Pour coupe-tube
لأجهزة قطع المواسيرCoupe rapide
قطع سريع

Coupes sans éclats

قطع بدون شذرات

Dents rectifiées très
acérées
أسنان مجلحة، حادة للغايةPour les travaux de
démolition
لأعمال التكسير والإنقاذSpécialement adapté aux
coupes courbes avec lames
de scie sabreخصيصا للقطع المقوس
باستخدام صفائح المنشار
الترديLame de couteau
نصل السكينGéométrie des dents 2x2
التصميم الهندسي للسن 2x2Spéciale pour plongée
précise

خصيصا للقطع الغاطس

Employer un lubrifiant, refroidir
استخدم وسيط تبريد، بارد

Sécurité

السلامة



Porter les lunettes de protection
ارتد نظارة واقية



Se protéger
وفر لنفسك عناصر الحماية



Informations au dos (TSVP)
من فضلك اقلب الصفحة للمزيد من المعلومات



Porter un masque anti-poussières
ارتد كمامة واقية من الأتربة



Débrancher la fiche secteur
انزع القابس من المقبس الكهربائي



Point vert (recyclage)
النقطة الخضراء (إعادة التدوير)



Porter un casque de protection acoustique
ارتد واقبات للأذن



Outil sans fil (sur batterie/ non relié au secteur)
عدة عاملة بالبطارية (لا تحتاج لمصدر كهربائي ثابت)



Recyclage PET 01
إعادة تدوير البوليثلين PET 01 تيريفتالات



Porter des gants de travail
ارتد قفازات واقية



Informations importantes
معلومات هامة



Recyclable, réutilisable
يمكن إعادة تدويره، إعادة التدوير



Porter des chaussures de sécurité
ارتد حذاء واقيا



Lire la notice d'utilisation
اقرأ تعليمات التشغيل

Matériaux

المواد

Bois

الخشب



Bois de construction
خشب الإنشاءات



Poutres de bois
العارضة الخشبية



Panneau de particules, revêtu sur une face
الخشب الحبيبي، المغطى بطبقة على جانب واحد



Panneau de fibres, panneaux de particules moyenne densité (MDF)
مادة فيبر، أم دي أف



Panneaux mélaminés
لوح خشبي، مغطى بطبقة



Panneau de particules, revêtu sur deux faces
الخشب الحبيبي، المغطى بطبقة على الجانبين



Bois, dur et tendre
الخشب، الصلب والمرن



Composés multi-couches (parquets stratifiés)
الرقائق
±1,5-15mm



Contreplaqué, lamellé densifié
الخشب الرقائقي، الخشب الرقائقي المضغوط



Bois dur
الخشب الصلب



Matériaux sandwich
مادة شطيرية
<120mm



Panneaux lattés
الخشب الرقائقي ذو المحتوى الخشبي



Bois tendre
الخشب المرن



Planche de coffrage
لوح التغطية



Matériaux composites
المادة المركبة



Bois avec clous
الخشب الموجود به مسامير



Panneaux de particules durs
الخشب الحبيبي، غير المعالج



Métaux

المعادن



Aluminium

ألومنيوم



Métaux, acier doux

معادن، فولاذ مطاوع



Acier inoxydable

استانلس ستيل



Tôles

ألواح معدنية



Tôles métalliques

صفائح معدنية



Métaux non-ferreux

معادن لآحديدية



Métaux non-ferreux

معادن لآحديدية

Pierre

الأحجار



Brique de terre cuite

طوب



Granit

جرانيت



Mur de brique

جدار من الطوب



Brique silico-calcaire

حجر جيرى



Béton armé

خرسانة مسلحة



Pierre naturelle

أحجار طبيعية



Béton

خرسانة



Béton armé

خرسانة مسلحة

Autres matériaux

خامات أخرى



Plastiques renforcés de

fibres de verre, époxy

البلاستيك المقوى

بالفيبرجلاس، الإيبوكسي



Céramique / Carrelage

السيراميك / البلاط



Thermopierre

(scies sabres)

الخرسانة المسامية

(منشار ترددية)



Verre

الزجاج



Matières plastiques en général

البلاستيك، بشكل عام



Bois et plastique

combinés

توليفة الخشب

والبلاستيك



Thermopierre

(scie circulaire)

الخرسانة المسامية

(منشار دائري)

Index des références

فهرس أرقام الأجزاء

| Référence | Page | Emb.* كمية عبوة التوريد* | Référence | Page | Emb.* كمية عبوة التوريد* | Référence | Page | Emb.* كمية عبوة التوريد* | Référence | Page | Emb.* كمية عبوة التوريد* |
|---------------|------|-----------------------------|---------------|------|-----------------------------|---------------|------|-----------------------------|---------------|------|-----------------------------|
| رقم الجزء | صفحة | التوريد* | رقم الجزء | صفحة | التوريد* | رقم الجزء | صفحة | التوريد* | رقم الجزء | صفحة | التوريد* |
| 1 607 950 028 | 75 | C1d | 1 618 596 187 | 56 | P2e | 1 618 598 124 | 64 | P0h | 2 600 116 068 | 201 | P0b |
| 1 607 950 041 | 75 | C1d | 1 618 596 188 | 56 | P2e | 1 618 598 159 | 64 | P1e | 2 600 116 069 | 201 | P0b |
| 1 607 950 042 | 75 | C1d | 1 618 596 189 | 55 | P2e | 1 618 600 012 | 125 | P1e | 2 600 116 069 | 201 | P0b |
| 1 607 950 044 | 75 | C1d | 1 618 596 203 | 56 | P2e | 1 618 600 019 | 128 | U0 | 2 600 116 070 | 201 | P0b |
| 1 607 950 045 | 75 | C1d | 1 618 596 204 | 56 | P2e | 1 618 600 023 | 125 | P1e | 2 600 116 070 | 201 | P0b |
| 1 607 950 053 | 75 | C1d | 1 618 596 205 | 56 | P2e | 1 618 600 203 | 125 | P1e | 2 600 116 071 | 203 | P0b |
| 1 608 571 045 | 73 | C1a | 1 618 596 207 | 56 | P2e | 1 618 600 206 | 128 | U0 | 2 600 116 071 | 203 | P0b |
| 1 608 571 048 | 73 | C1a | 1 618 596 224 | 56 | P2e | 1 618 600 210 | 125 | P1e | 2 600 116 072 | 203 | P0b |
| 1 608 571 053 | 73 | C1a | 1 618 596 225 | 56 | P2e | 1 618 601 004 | 124 | P1e | 2 600 116 072 | 203 | P0b |
| 1 608 571 054 | 73 | C1a | 1 618 596 226 | 56 | P2e | 1 618 601 007 | 125 | P1e | 2 600 116 073 | 203 | P0b |
| 1 608 571 056 | 73 | C0a | 1 618 596 231 | 54 | P2e | 1 618 601 008 | 125 | P1e | 2 600 116 073 | 203 | P0b |
| 1 608 571 057 | 73 | C1a | 1 618 596 232 | 56 | P2e | 1 618 601 011 | 128 | U0 | 2 600 116 074 | 203 | P0b |
| 1 608 571 061 | 73 | C1a | 1 618 596 233 | 56 | P2e | 1 618 601 019 | 126 | P1e | 2 600 116 074 | 203 | P0b |
| 1 608 571 062 | 73 | C1a | 1 618 596 236 | 56 | P2e | 1 618 601 101 | 126 | P1e | 2 600 116 075 | 203 | P0b |
| 1 608 571 066 | 73 | C1a | 1 618 596 237 | 56 | P2e | 1 618 601 102 | 126 | P1e | 2 600 116 075 | 203 | P0b |
| 1 609 200 160 | 77 | C1c | 1 618 596 238 | 57 | P2e | 1 618 601 302 | 126 | P1e | 2 600 116 076 | 203 | P0b |
| 1 609 200 161 | 77 | C1c | 1 618 596 239 | 57 | P2e | 1 618 609 003 | 127 | P1e | 2 600 116 076 | 203 | P0b |
| 1 609 200 162 | 77 | C1c | 1 618 596 240 | 57 | P2e | 1 618 609 006 | 128 | U0 | 2 600 116 077 | 203 | P0b |
| 1 609 200 163 | 77 | C1c | 1 618 596 241 | 57 | P2e | 1 618 623 205 | 127 | PC1c | 2 600 116 077 | 203 | P0b |
| 1 609 200 164 | 77 | C1c | 1 618 596 257 | 56 | P2e | 1 618 623 206 | 127 | PC1c | 2 600 116 078 | 203 | P0b |
| 1 609 200 165 | 77 | C1c | 1 618 596 259 | 56 | P2e | 1 618 633 102 | 127 | PC1c | 2 600 116 078 | 203 | P0b |
| 1 609 200 240 | 77 | C1c | 1 618 596 260 | 56 | P2e | 1 618 660 000 | 128 | U0 | 2 600 116 081 | 207 | P0b |
| 1 609 200 286 | 78 | C1d | 1 618 596 261 | 56 | P2e | 1 618 661 000 | 128 | U0 | 2 600 116 081 | 207 | P0b |
| 1 609 200 286 | 278 | C1d | 1 618 596 262 | 56 | P2e | 1 618 662 000 | 128 | U0 | 2 600 116 082 | 203 | P0b |
| 1 609 200 287 | 78 | C1d | 1 618 596 263 | 56 | P2e | 2 600 116 053 | 201 | P0b | 2 600 116 082 | 203 | P0b |
| 1 609 200 287 | 279 | C1d | 1 618 596 264 | 55 | P2e | 2 600 116 053 | 201 | P0b | 2 602 025 063 | 76 | P0b |
| 1 609 200 288 | 78 | C1d | 1 618 596 265 | 55 | P2e | 2 600 116 054 | 201 | P0b | 2 602 025 076 | 76 | P0b |
| 1 609 200 288 | 279 | C1d | 1 618 596 266 | 55 | P2e | 2 600 116 054 | 201 | P0b | 2 605 438 184 | 88 | U0 |
| 1 610 795 007 | 128 | C0a | 1 618 596 267 | 55 | P2e | 2 600 116 055 | 201 | P0b | 2 607 000 157 | 105 | PC1a |
| 1 617 000 132 | 64 | C1c | 1 618 596 268 | 56 | P2e | 2 600 116 055 | 201 | P0b | 2 607 000 198 | 364 | C0a |
| 1 618 596 164 | 55 | P2e | 1 618 596 269 | 56 | P2e | 2 600 116 057 | 201 | P0b | 2 607 000 201 | 105 | PC1a |
| 1 618 596 165 | 55 | P2e | 1 618 596 270 | 56 | P2e | 2 600 116 057 | 201 | P0b | 2 607 000 202 | 106 | PC1a |
| 1 618 596 166 | 55 | P2e | 1 618 596 271 | 56 | P2e | 2 600 116 058 | 201 | P0b | 2 607 000 206 | 106 | PC1a |
| 1 618 596 167 | 55 | P2e | 1 618 596 315 | 55 | P2e | 2 600 116 058 | 201 | P0b | 2 607 000 533 | 105 | P0b |
| 1 618 596 168 | 55 | P2e | 1 618 596 316 | 55 | P2e | 2 600 116 059 | 201 | P0b | 2 607 000 534 | 106 | P0b |
| 1 618 596 169 | 55 | P2e | 1 618 596 318 | 56 | P2e | 2 600 116 059 | 201 | P0b | 2 607 000 744 | 210 | C0a |
| 1 618 596 170 | 55 | P2e | 1 618 596 319 | 56 | P2e | 2 600 116 060 | 201 | P0b | 2 607 000 744 | 210 | C0a |
| 1 618 596 171 | 55 | P2e | 1 618 596 320 | 56 | P2e | 2 600 116 060 | 201 | P0b | 2 607 000 745 | 210 | C0a |
| 1 618 596 172 | 55 | P2e | 1 618 596 321 | 56 | P2e | 2 600 116 061 | 201 | P0b | 2 607 000 745 | 210 | C0a |
| 1 618 596 173 | 55 | P2e | 1 618 596 455 | 68 | P1e | 2 600 116 061 | 201 | P0b | 2 607 000 746 | 210 | C0a |
| 1 618 596 174 | 55 | P2e | 1 618 596 456 | 68 | P1e | 2 600 116 062 | 201 | P0b | 2 607 000 746 | 210 | C0a |
| 1 618 596 175 | 55 | P2e | 1 618 596 457 | 68 | P1e | 2 600 116 062 | 201 | P0b | 2 607 000 747 | 210 | C0a |
| 1 618 596 176 | 55 | P2e | 1 618 596 458 | 68 | P1e | 2 600 116 063 | 201 | P0b | 2 607 000 747 | 210 | C0a |
| 1 618 596 177 | 55 | P2e | 1 618 596 459 | 68 | P1e | 2 600 116 063 | 201 | P0b | 2 607 000 747 | 210 | C0a |
| 1 618 596 178 | 55 | P2e | 1 618 596 460 | 68 | P1e | 2 600 116 063 | 201 | P0b | 2 607 001 316 | 74 | C1a |
| 1 618 596 179 | 55 | P2e | 1 618 596 461 | 68 | P1e | 2 600 116 064 | 201 | P0b | 2 607 001 409 | 86 | M0b |
| 1 618 596 180 | 55 | P2e | 1 618 596 462 | 68 | P1e | 2 600 116 064 | 201 | P0b | 2 607 001 409 | 89 | M0b |
| 1 618 596 181 | 56 | P2e | 1 618 596 502 | 67 | P1h | 2 600 116 065 | 201 | P0b | 2 607 001 457 | 113 | PC1d |
| 1 618 596 182 | 56 | P2e | 1 618 596 503 | 67 | P1h | 2 600 116 065 | 201 | P0b | 2 607 001 458 | 113 | P0b |
| 1 618 596 183 | 56 | P2e | 1 618 596 504 | 67 | P1h | 2 600 116 066 | 201 | P0b | 2 607 001 459 | 113 | PC1d |
| 1 618 596 184 | 56 | P2e | 1 618 596 504 | 67 | P1h | 2 600 116 066 | 201 | P0b | 2 607 001 460 | 113 | P0b |
| 1 618 596 185 | 56 | P2e | 1 618 596 505 | 67 | P1h | 2 600 116 067 | 201 | P0b | 2 607 001 461 | 113 | PC1d |
| 1 618 596 186 | 56 | P2e | 1 618 596 506 | 67 | P1h | 2 600 116 067 | 201 | P0b | 2 607 001 462 | 113 | PC1d |
| | | | 1 618 596 507 | 67 | P1h | 2 600 116 068 | 201 | P0b | 2 607 001 463 | 113 | P0b |

| Référence | Page | Emb.* كمية عبوة التوريد |
|---------------|------|----------------------------------|
| رقم الجزء | صفحة | التوريد |
| 2 607 001 464 | 113 | PC1d |
| 2 607 001 465 | 113 | P0b |
| 2 607 001 466 | 113 | PC1d |
| 2 607 001 467 | 113 | P0b |
| 2 607 001 468 | 113 | PC1d |
| 2 607 001 469 | 113 | PC1d |
| 2 607 001 470 | 113 | P0b |
| 2 607 001 471 | 113 | PC1d |
| 2 607 001 472 | 113 | P0b |
| 2 607 001 473 | 114 | PC1d |
| 2 607 001 475 | 114 | PC1d |
| 2 607 001 477 | 114 | PC1d |
| 2 607 001 479 | 114 | PC1d |
| 2 607 001 481 | 114 | PC1d |
| 2 607 001 483 | 114 | PC1d |
| 2 607 001 485 | 114 | PC1d |
| 2 607 001 487 | 114 | PC1d |
| 2 607 001 490 | 113 | PC1d |
| 2 607 001 491 | 113 | PC1d |
| 2 607 001 492 | 113 | PC1d |
| 2 607 001 495 | 113 | PC1d |
| 2 607 001 496 | 113 | PC1d |
| 2 607 001 497 | 113 | PC1d |
| 2 607 001 511 | 107 | PC1d |
| 2 607 001 512 | 107 | PC1d |
| 2 607 001 513 | 107 | P0b |
| 2 607 001 514 | 107 | P0b |
| 2 607 001 522 | 107 | PC1d |
| 2 607 001 528 | 108 | PC1d |
| 2 607 001 535 | 108 | PC1d |
| 2 607 001 540 | 108 | PC1d |
| 2 607 001 546 | 107 | PC1d |
| 2 607 001 547 | 107 | PC1d |
| 2 607 001 552 | 107 | PC1d |
| 2 607 001 558 | 109 | PC1d |
| 2 607 001 559 | 109 | PC1d |
| 2 607 001 560 | 109 | P0b |
| 2 607 001 561 | 109 | P0b |
| 2 607 001 571 | 109 | PC1d |
| 2 607 001 577 | 110 | PC1d |
| 2 607 001 583 | 110 | PC1d |
| 2 607 001 588 | 110 | PC1d |
| 2 607 001 593 | 109 | PC1d |
| 2 607 001 594 | 109 | PC1d |
| 2 607 001 599 | 109 | PC1d |
| 2 607 001 601 | 111 | PC1d |
| 2 607 001 604 | 111 | PC1d |
| 2 607 001 607 | 111 | PC1d |
| 2 607 001 608 | 111 | PC1d |
| 2 607 001 611 | 111 | PC1d |
| 2 607 001 612 | 111 | PC1d |
| 2 607 001 615 | 111 | PC1d |
| 2 607 001 616 | 111 | PC1d |
| 2 607 001 619 | 111 | PC1d |
| 2 607 001 622 | 111 | PC1d |
| 2 607 001 625 | 111 | PC1d |

*type d'emballage

| Référence | Page | Emb.* كمية عبوة التوريد |
|---------------|------|----------------------------------|
| رقم الجزء | صفحة | التوريد |
| 2 607 001 628 | 112 | PC1d |
| 2 607 001 630 | 112 | PC1d |
| 2 607 001 632 | 112 | PC1d |
| 2 607 001 634 | 112 | PC1d |
| 2 607 001 636 | 112 | PC1d |
| 2 607 001 638 | 112 | PC1d |
| 2 607 001 640 | 112 | PC1d |
| 2 607 001 642 | 112 | PC1d |
| 2 607 001 644 | 112 | PC1d |
| 2 607 001 646 | 112 | PC1d |
| 2 607 001 648 | 112 | PC1d |
| 2 607 001 650 | 112 | PC1d |
| 2 607 001 652 | 112 | PC1d |
| 2 607 001 654 | 112 | PC1d |
| 2 607 001 656 | 112 | PC1d |
| 2 607 001 658 | 112 | PC1d |
| 2 607 001 660 | 112 | PC1d |
| 2 607 001 662 | 112 | PC1d |
| 2 607 001 664 | 112 | PC1d |
| 2 607 001 666 | 112 | PC1d |
| 2 607 001 668 | 112 | PC1d |
| 2 607 001 670 | 112 | PC1d |
| 2 607 001 672 | 112 | PC1d |
| 2 607 001 674 | 112 | PC1d |
| 2 607 001 676 | 112 | PC1d |
| 2 607 001 740 | 114 | PC1d |
| 2 607 001 919 | 107 | P0a |
| 2 607 001 920 | 107 | P0a |
| 2 607 001 921 | 109 | P0a |
| 2 607 001 922 | 109 | P0a |
| 2 607 002 488 | 107 | P0b |
| 2 607 002 491 | 109 | P0b |
| 2 607 002 493 | 111 | P0b |
| 2 607 002 494 | 111 | P0b |
| 2 607 002 495 | 111 | P0b |
| 2 607 002 496 | 111 | P0b |
| 2 607 002 497 | 111 | P0b |
| 2 607 002 498 | 111 | P0b |
| 2 607 002 499 | 111 | P0b |
| 2 607 002 500 | 111 | P0b |
| 2 607 002 506 | 110 | P0b |
| 2 607 002 508 | 112 | P0b |
| 2 607 002 509 | 112 | P0b |
| 2 607 002 510 | 112 | P0b |
| 2 607 002 511 | 112 | P0b |
| 2 607 002 512 | 112 | P0b |
| 2 607 002 513 | 112 | P0b |
| 2 607 002 514 | 112 | P0b |
| 2 607 002 515 | 112 | P0b |
| 2 607 002 544 | 113 | P0b |
| 2 607 002 545 | 113 | P0b |
| 2 607 002 560 | 115 | P1k |
| 2 607 002 560 | 371 | P1k |
| 2 607 002 561 | 115 | P1k |
| 2 607 002 561 | 371 | P1k |
| 2 607 002 562 | 115 | P1k |

| Référence | Page | Emb.* كمية عبوة التوريد |
|---------------|------|----------------------------------|
| رقم الجزء | صفحة | التوريد |
| 2 607 002 562 | 371 | P1k |
| 2 607 002 574 | 115 | P1k |
| 2 607 002 574 | 371 | P1k |
| 2 607 002 575 | 115 | P1k |
| 2 607 002 575 | 371 | P1k |
| 2 607 002 576 | 115 | P1k |
| 2 607 002 576 | 371 | P1k |
| 2 607 002 626 | 220 | C1a |
| 2 607 002 626 | 220 | C1a |
| 2 607 010 521 | 48 | P1k |
| 2 607 010 521 | 369 | P1k |
| 2 607 010 523 | 38 | P1k |
| 2 607 010 523 | 368 | P1k |
| 2 607 010 524 | 41 | P1k |
| 2 607 010 524 | 368 | P1k |
| 2 607 010 528 | 27 | P1k |
| 2 607 010 528 | 366 | P1k |
| 2 607 010 531 | 303 | P1k |
| 2 607 010 531 | 370 | P1k |
| 2 607 010 534 | 27 | P1k |
| 2 607 010 534 | 366 | P1k |
| 2 607 010 537 | 27 | P1k |
| 2 607 010 537 | 367 | P1k |
| 2 607 010 540 | 303 | P1k |
| 2 607 010 540 | 370 | P1k |
| 2 607 010 541 | 304 | P1k |
| 2 607 010 541 | 370 | P1k |
| 2 607 010 542 | 304 | P1k |
| 2 607 010 542 | 370 | P1k |
| 2 607 010 543 | 48 | P1k |
| 2 607 010 543 | 369 | P1k |
| 2 607 010 544 | 38 | P1k |
| 2 607 010 544 | 368 | P1k |
| 2 607 010 545 | 42 | P1k |
| 2 607 010 545 | 368 | P1k |
| 2 607 010 592 | 303 | C1b |
| 2 607 010 593 | 303 | C1b |
| 2 607 018 389 | 99 | U0 |
| 2 607 018 390 | 99 | U0 |
| 2 607 018 400 | 21 | C0f |
| 2 607 018 401 | 21 | C0f |
| 2 607 018 402 | 21 | C0f |
| 2 607 018 405 | 21 | C0f |
| 2 607 018 406 | 21 | C0f |
| 2 607 018 407 | 21 | C0f |
| 2 607 018 408 | 21 | C0f |
| 2 607 018 409 | 21 | C0f |
| 2 607 018 410 | 21 | C0f |
| 2 607 018 411 | 21 | C0f |
| 2 607 018 413 | 21 | C0f |
| 2 607 018 415 | 21 | C0f |
| 2 607 018 417 | 21 | C0f |
| 2 607 018 419 | 21 | C0f |
| 2 607 018 420 | 21 | C0f |
| 2 607 018 421 | 21 | C0f |
| 2 607 018 424 | 21 | C0f |

| Référence | Page | Emb.* كمية عبوة التوريد |
|---------------|------|----------------------------------|
| رقم الجزء | صفحة | التوريد |
| 2 607 018 425 | 21 | C0f |
| 2 607 018 427 | 21 | C0f |
| 2 607 018 429 | 22 | C0f |
| 2 607 018 430 | 22 | C0f |
| 2 607 018 431 | 22 | C0f |
| 2 607 018 432 | 22 | C0f |
| 2 607 018 433 | 22 | C0f |
| 2 607 018 434 | 22 | C0f |
| 2 607 018 436 | 22 | C0f |
| 2 607 018 437 | 22 | C0f |
| 2 607 018 438 | 22 | C0f |
| 2 607 018 439 | 22 | C0f |
| 2 607 018 440 | 22 | C0f |
| 2 607 018 442 | 22 | C0f |
| 2 607 018 682 | 99 | U0 |
| 2 607 018 683 | 99 | U0 |
| 2 607 019 051 | 123 | C0a |
| 2 607 019 052 | 123 | C0a |
| 2 607 019 114 | 26 | P1k |
| 2 607 019 115 | 26 | M1a |
| 2 607 019 116 | 26 | M1a |
| 2 607 019 159 | 124 | P1c |
| 2 607 019 880 | 95 | P1k |
| 2 607 019 880 | 213 | P1k |
| 2 607 019 880 | 213 | P1k |
| 2 607 019 880 | 369 | P1k |
| 2 607 019 881 | 95 | P1k |
| 2 607 019 881 | 213 | P1k |
| 2 607 019 881 | 213 | P1k |
| 2 607 019 881 | 369 | P1k |
| 2 607 019 924 | 30 | P1k |
| 2 607 019 924 | 367 | P1k |
| 2 607 019 925 | 30 | P1k |
| 2 607 019 925 | 367 | P1k |
| 2 607 224 392 | 363 | C0a |
| 2 607 224 426 | 363 | C0a |
| 2 607 224 484 | 363 | C1a |
| 2 607 224 702 | 363 | C1a |
| 2 607 225 028 | 363 | C1a |
| 2 607 225 100 | 362 | C0a |
| 2 607 225 134 | 362 | C0a |
| 2 607 225 184 | 363 | C0a |
| 2 607 225 274 | 364 | C0a |
| 2 607 225 322 | 364 | C0a |
| 2 607 225 424 | 364 | C0a |
| 2 607 225 514 | 362 | C0a |
| 2 607 335 082 | 358 | C1a |
| 2 607 335 216 | 358 | C1a |
| 2 607 335 260 | 356 | C1a |
| 2 607 335 262 | 357 | C1a |
| 2 607 335 264 | 357 | C1a |
| 2 607 335 266 | 358 | C1a |
| 2 607 335 448 | 358 | C1a |
| 2 607 335 510 | 358 | C1a |
| 2 607 335 524 | 356 | C1a |
| 2 607 335 526 | 356 | C1a |

*كمية عبوة التوريد

| Référence | Page | Emb.* كمية عبوة التوريد | Référence | Page | Emb.* كمية عبوة التوريد | Référence | Page | Emb.* كمية عبوة التوريد | Référence | Page | Emb.* كمية عبوة التوريد |
|---------------|------|-------------------------------|---------------|------|-------------------------------|---------------|------|-------------------------------|---------------|------|-------------------------------|
| رقم الجزء | صفحة | | رقم الجزء | صفحة | | رقم الجزء | صفحة | | رقم الجزء | صفحة | |
| 2 607 335 528 | 357 | C1a | 2 608 550 568 | 205 | C0a | 2 608 580 095 | 91 | PC1b | 2 608 580 317 | 212 | PC1b |
| 2 607 335 534 | 357 | C1a | 2 608 550 569 | 204 | C0a | 2 608 580 095 | 94 | PC1b | 2 608 580 318 | 93 | PC1b |
| 2 607 335 536 | 358 | C1a | 2 608 550 569 | 204 | C0a | 2 608 580 095 | 206 | PC1b | 2 608 580 318 | 212 | PC1b |
| 2 607 335 538 | 358 | C1a | 2 608 550 570 | 205 | C0a | 2 608 580 095 | 206 | PC1b | 2 608 580 318 | 212 | PC1b |
| 2 607 335 540 | 356 | C1a | 2 608 550 570 | 205 | C0a | 2 608 580 095 | 213 | PC1b | 2 608 580 319 | 93 | PC1b |
| 2 607 335 542 | 356 | C1a | 2 608 550 571 | 204 | C0a | 2 608 580 095 | 213 | PC1b | 2 608 580 319 | 212 | PC1b |
| 2 607 335 562 | 358 | C1a | 2 608 550 571 | 204 | C0a | 2 608 580 301 | 93 | PC1b | 2 608 580 319 | 212 | PC1b |
| 2 607 335 674 | 356 | C1a | 2 608 550 574 | 205 | C0a | 2 608 580 301 | 211 | PC1b | 2 608 580 320 | 93 | PC1b |
| 2 607 335 676 | 357 | C1a | 2 608 550 574 | 205 | C0a | 2 608 580 301 | 211 | PC1b | 2 608 580 320 | 212 | PC1b |
| 2 607 335 678 | 357 | C1a | 2 608 550 575 | 205 | C0a | 2 608 580 302 | 93 | PC1b | 2 608 580 320 | 212 | PC1b |
| 2 607 335 680 | 358 | C1a | 2 608 550 575 | 205 | C0a | 2 608 580 302 | 211 | PC1b | 2 608 580 321 | 93 | PC1b |
| 2 607 335 682 | 356 | C1a | 2 608 550 576 | 205 | C0a | 2 608 580 302 | 211 | PC1b | 2 608 580 321 | 212 | PC1b |
| 2 607 335 684 | 357 | C1a | 2 608 550 576 | 205 | C0a | 2 608 580 303 | 93 | PC1b | 2 608 580 321 | 212 | PC1b |
| 2 607 335 686 | 357 | C1a | 2 608 550 577 | 205 | C0a | 2 608 580 303 | 211 | PC1b | 2 608 580 322 | 95 | C1a |
| 2 607 335 688 | 358 | C1a | 2 608 550 577 | 205 | C0a | 2 608 580 303 | 211 | PC1b | 2 608 580 327 | 214 | C1a |
| 2 607 335 692 | 357 | C1a | 2 608 550 605 | 94 | P1a | 2 608 580 304 | 93 | PC1b | 2 608 580 327 | 214 | C1a |
| 2 607 335 694 | 357 | C1a | 2 608 550 605 | 212 | P1a | 2 608 580 304 | 211 | PC1b | 2 608 580 394 | 93 | PC1b |
| 2 607 335 696 | 358 | C1a | 2 608 550 605 | 212 | P1a | 2 608 580 304 | 211 | PC1b | 2 608 580 394 | 212 | PC1b |
| 2 607 336 002 | 358 | C1a | 2 608 550 606 | 94 | P1a | 2 608 580 305 | 93 | PC1b | 2 608 580 394 | 212 | PC1b |
| 2 607 336 014 | 356 | C1a | 2 608 550 606 | 212 | P1a | 2 608 580 305 | 211 | PC1b | 2 608 580 396 | 96 | C1a |
| 2 607 336 038 | 357 | C1a | 2 608 550 606 | 212 | P1a | 2 608 580 305 | 211 | PC1b | 2 608 580 397 | 96 | C1a |
| 2 607 336 040 | 357 | C1a | 2 608 550 607 | 94 | P1a | 2 608 580 306 | 93 | PC1b | 2 608 580 398 | 96 | C1a |
| 2 607 336 092 | 357 | C1a | 2 608 550 607 | 212 | P1a | 2 608 580 306 | 211 | PC1b | 2 608 580 399 | 96 | C1a |
| 2 607 336 108 | 358 | C1a | 2 608 550 607 | 212 | P1a | 2 608 580 306 | 211 | PC1b | 2 608 580 400 | 96 | C1a |
| 2 607 336 150 | 357 | C1a | 2 608 550 608 | 94 | P1a | 2 608 580 307 | 93 | PC1b | 2 608 580 401 | 96 | C1a |
| 2 607 336 170 | 357 | C1a | 2 608 550 608 | 212 | P1a | 2 608 580 307 | 212 | PC1b | 2 608 580 402 | 96 | C1a |
| 2 607 690 125 | 125 | C0a | 2 608 550 608 | 212 | P1a | 2 608 580 307 | 212 | PC1b | 2 608 580 403 | 96 | C1a |
| 2 608 000 353 | 312 | PC1b | 2 608 550 609 | 94 | P1a | 2 608 580 308 | 93 | PC1b | 2 608 580 404 | 96 | C1a |
| 2 608 190 048 | 95 | C1a | 2 608 550 609 | 212 | P1a | 2 608 580 308 | 212 | PC1b | 2 608 580 405 | 96 | C1a |
| 2 608 190 048 | 214 | C1a | 2 608 550 609 | 212 | P1a | 2 608 580 308 | 212 | PC1b | 2 608 580 406 | 96 | C1a |
| 2 608 190 048 | 214 | C1a | 2 608 550 610 | 94 | P1a | 2 608 580 309 | 93 | PC1b | 2 608 580 407 | 97 | C1a |
| 2 608 550 057 | 62 | P1e | 2 608 550 610 | 212 | P1a | 2 608 580 309 | 212 | PC1b | 2 608 580 408 | 97 | C1a |
| 2 608 550 057 | 207 | P1e | 2 608 550 610 | 212 | P1a | 2 608 580 309 | 212 | PC1b | 2 608 580 409 | 97 | C1a |
| 2 608 550 057 | 207 | P1e | 2 608 550 611 | 94 | P1a | 2 608 580 310 | 93 | PC1b | 2 608 580 410 | 97 | C1a |
| 2 608 550 064 | 61 | PC1b | 2 608 550 611 | 212 | P1a | 2 608 580 310 | 212 | PC1b | 2 608 580 411 | 97 | C1a |
| 2 608 550 065 | 61 | PC1b | 2 608 550 611 | 212 | P1a | 2 608 580 310 | 212 | PC1b | 2 608 580 412 | 97 | C1a |
| 2 608 550 074 | 61 | P1e | 2 608 571 020 | 73 | C0a | 2 608 580 311 | 93 | PC1b | 2 608 580 413 | 97 | C1a |
| 2 608 550 075 | 61 | P1e | 2 608 571 056 | 75 | C1a | 2 608 580 311 | 212 | PC1b | 2 608 580 414 | 97 | C1a |
| 2 608 550 076 | 61 | P1e | 2 608 571 068 | 75 | C1a | 2 608 580 311 | 212 | PC1b | 2 608 580 415 | 97 | C1a |
| 2 608 550 077 | 61 | P1e | 2 608 572 034 | 72 | C1a | 2 608 580 312 | 93 | PC1b | 2 608 580 416 | 97 | C1a |
| 2 608 550 078 | 62 | P1e | 2 608 572 059 | 74 | C0a | 2 608 580 312 | 212 | PC1b | 2 608 580 417 | 97 | C1a |
| 2 608 550 078 | 207 | P1e | 2 608 572 062 | 72 | C1a | 2 608 580 312 | 212 | PC1b | 2 608 580 418 | 97 | C1a |
| 2 608 550 078 | 207 | P1e | 2 608 572 105 | 72 | C1a | 2 608 580 313 | 93 | PC1b | 2 608 580 419 | 97 | C1a |
| 2 608 550 079 | 207 | PC1d | 2 608 572 110 | 75 | C1a | 2 608 580 313 | 212 | PC1b | 2 608 580 420 | 97 | C1a |
| 2 608 550 079 | 207 | PC1d | 2 608 572 112 | 74 | C1a | 2 608 580 313 | 212 | PC1b | 2 608 580 421 | 97 | C1a |
| 2 608 550 140 | 208 | P1h | 2 608 572 146 | 74 | C1a | 2 608 580 314 | 93 | PC1b | 2 608 580 422 | 97 | C1a |
| 2 608 550 140 | 208 | P1h | 2 608 572 149 | 75 | C1a | 2 608 580 314 | 212 | PC1b | 2 608 580 423 | 97 | C1a |
| 2 608 550 141 | 208 | P1h | 2 608 572 150 | 75 | C1a | 2 608 580 314 | 212 | PC1b | 2 608 580 424 | 97 | C1a |
| 2 608 550 141 | 208 | P1h | 2 608 572 159 | 74 | C1a | 2 608 580 315 | 93 | PC1b | 2 608 580 425 | 97 | C1a |
| 2 608 550 142 | 208 | P1h | 2 608 572 182 | 72 | C1a | 2 608 580 315 | 212 | PC1b | 2 608 580 426 | 97 | C1a |
| 2 608 550 142 | 208 | P1h | 2 608 572 183 | 72 | C1a | 2 608 580 315 | 212 | PC1b | 2 608 580 427 | 97 | C1a |
| 2 608 550 143 | 208 | P1h | 2 608 572 212 | 74 | C0a | 2 608 580 316 | 93 | PC1b | 2 608 580 428 | 97 | C1a |
| 2 608 550 143 | 208 | P1h | 2 608 572 213 | 74 | C0a | 2 608 580 316 | 212 | PC1b | 2 608 580 429 | 97 | C1a |
| 2 608 550 554 | 207 | P1e | 2 608 572 218 | 72 | C1a | 2 608 580 316 | 212 | PC1b | 2 608 580 430 | 97 | C1a |
| 2 608 550 554 | 207 | P1e | 2 608 580 095 | 86 | PC1b | 2 608 580 317 | 93 | PC1b | 2 608 580 431 | 97 | C1a |
| 2 608 550 568 | 205 | C0a | 2 608 580 095 | 89 | PC1b | 2 608 580 317 | 212 | PC1b | 2 608 580 432 | 97 | C1a |

| Référence | Page | Emb.* كمية عبوة التوريد |
|---------------|------|-------------------------------|
| رقم الجزء | صفحة | |
| 2 608 580 433 | 97 | C1a |
| 2 608 580 434 | 97 | C1a |
| 2 608 580 435 | 98 | C1a |
| 2 608 580 436 | 98 | C1a |
| 2 608 580 437 | 98 | C1a |
| 2 608 580 438 | 98 | C1a |
| 2 608 580 439 | 98 | C1a |
| 2 608 580 440 | 98 | C1a |
| 2 608 580 441 | 98 | C1a |
| 2 608 580 442 | 98 | C1a |
| 2 608 580 443 | 98 | C1a |
| 2 608 580 444 | 98 | C1a |
| 2 608 580 445 | 98 | C1a |
| 2 608 580 446 | 98 | C1a |
| 2 608 580 447 | 98 | C1a |
| 2 608 580 448 | 98 | C1a |
| 2 608 580 518 | 70 | C2h |
| 2 608 580 519 | 70 | C2h |
| 2 608 580 520 | 70 | C2h |
| 2 608 580 521 | 70 | C2h |
| 2 608 580 522 | 70 | C2h |
| 2 608 580 523 | 70 | C2h |
| 2 608 580 524 | 70 | C2h |
| 2 608 580 525 | 70 | C2h |
| 2 608 580 526 | 70 | C2h |
| 2 608 580 527 | 70 | P1e |
| 2 608 580 528 | 70 | P1e |
| 2 608 580 529 | 95 | PC1a |
| 2 608 580 542 | 199 | C0a |
| 2 608 580 542 | 199 | C0a |
| 2 608 580 543 | 199 | C0a |
| 2 608 580 543 | 199 | C0a |
| 2 608 580 543 | 199 | C0a |
| 2 608 580 544 | 199 | C0a |
| 2 608 580 544 | 199 | C0a |
| 2 608 580 545 | 199 | C0a |
| 2 608 580 545 | 199 | C0a |
| 2 608 580 546 | 199 | C0a |
| 2 608 580 546 | 199 | C0a |
| 2 608 580 547 | 199 | C0a |
| 2 608 580 547 | 199 | C0a |
| 2 608 580 548 | 199 | C0a |
| 2 608 580 548 | 199 | C0a |
| 2 608 580 549 | 199 | C0a |
| 2 608 580 549 | 199 | C0a |
| 2 608 580 550 | 199 | C0a |
| 2 608 580 550 | 199 | C0a |
| 2 608 580 551 | 199 | C0a |
| 2 608 580 551 | 199 | C0a |
| 2 608 580 552 | 199 | C0a |
| 2 608 580 552 | 199 | C0a |
| 2 608 580 553 | 200 | C0a |
| 2 608 580 553 | 200 | C0a |
| 2 608 580 554 | 200 | C0a |
| 2 608 580 554 | 200 | C0a |
| 2 608 580 555 | 200 | C0a |
| 2 608 580 555 | 200 | C0a |

*type d'emballage

| Référence | Page | Emb.* كمية عبوة التوريد |
|---------------|------|-------------------------------|
| رقم الجزء | صفحة | |
| 2 608 580 556 | 200 | C0a |
| 2 608 580 556 | 200 | C0a |
| 2 608 580 557 | 200 | C0a |
| 2 608 580 557 | 200 | C0a |
| 2 608 580 558 | 200 | C0a |
| 2 608 580 558 | 200 | C0a |
| 2 608 580 559 | 200 | C0a |
| 2 608 580 559 | 200 | C0a |
| 2 608 580 560 | 200 | C0a |
| 2 608 580 560 | 200 | C0a |
| 2 608 580 561 | 200 | C0a |
| 2 608 580 561 | 200 | C0a |
| 2 608 580 562 | 200 | C0a |
| 2 608 580 562 | 200 | C0a |
| 2 608 580 563 | 200 | C0a |
| 2 608 580 563 | 200 | C0a |
| 2 608 580 564 | 200 | C0a |
| 2 608 580 564 | 200 | C0a |
| 2 608 580 565 | 200 | C0a |
| 2 608 580 565 | 200 | C0a |
| 2 608 580 566 | 200 | C0a |
| 2 608 580 566 | 200 | C0a |
| 2 608 580 567 | 200 | C0a |
| 2 608 580 567 | 200 | C0a |
| 2 608 580 568 | 200 | C0a |
| 2 608 580 569 | 200 | C0a |
| 2 608 580 569 | 200 | C0a |
| 2 608 580 570 | 200 | C0a |
| 2 608 580 570 | 200 | C0a |
| 2 608 580 571 | 200 | C0a |
| 2 608 580 571 | 200 | C0a |
| 2 608 580 572 | 200 | C0a |
| 2 608 580 572 | 200 | C0a |
| 2 608 580 573 | 200 | C0a |
| 2 608 580 573 | 200 | C0a |
| 2 608 580 574 | 200 | C0a |
| 2 608 580 574 | 200 | C0a |
| 2 608 580 575 | 200 | C0a |
| 2 608 580 575 | 200 | C0a |
| 2 608 580 576 | 200 | C0a |
| 2 608 580 576 | 200 | C0a |
| 2 608 580 577 | 200 | C0a |
| 2 608 580 577 | 200 | C0a |
| 2 608 580 578 | 200 | C0a |
| 2 608 580 578 | 200 | C0a |
| 2 608 580 579 | 200 | C0a |
| 2 608 580 579 | 200 | C0a |
| 2 608 580 580 | 200 | C0a |
| 2 608 580 580 | 200 | C0a |
| 2 608 580 581 | 200 | C0a |
| 2 608 580 581 | 200 | C0a |
| 2 608 580 582 | 200 | C0a |
| 2 608 580 582 | 200 | C0a |
| 2 608 580 583 | 203 | C0a |
| 2 608 580 583 | 203 | C0a |

| Référence | Page | Emb.* كمية عبوة التوريد |
|---------------|------|-------------------------------|
| رقم الجزء | صفحة | |
| 2 608 580 584 | 203 | C0a |
| 2 608 580 584 | 203 | C0a |
| 2 608 580 585 | 203 | C0a |
| 2 608 580 585 | 203 | C0a |
| 2 608 580 586 | 203 | C0a |
| 2 608 580 586 | 203 | C0a |
| 2 608 580 587 | 203 | C0a |
| 2 608 580 587 | 203 | C0a |
| 2 608 580 588 | 203 | C0a |
| 2 608 580 588 | 203 | C0a |
| 2 608 580 589 | 203 | C0a |
| 2 608 580 589 | 203 | C0a |
| 2 608 580 590 | 203 | C0a |
| 2 608 580 590 | 203 | C0a |
| 2 608 580 591 | 203 | C0a |
| 2 608 580 591 | 203 | C0a |
| 2 608 580 592 | 203 | C0a |
| 2 608 580 592 | 203 | C0a |
| 2 608 580 593 | 203 | C0a |
| 2 608 580 593 | 203 | C0a |
| 2 608 580 594 | 203 | C0a |
| 2 608 580 594 | 203 | C0a |
| 2 608 580 595 | 203 | C0a |
| 2 608 580 595 | 203 | C0a |
| 2 608 584 100 | 96 | C1a |
| 2 608 584 101 | 96 | C1a |
| 2 608 584 102 | 96 | C1a |
| 2 608 584 103 | 96 | C1a |
| 2 608 584 104 | 96 | C1a |
| 2 608 584 105 | 96 | C1a |
| 2 608 584 106 | 96 | C1a |
| 2 608 584 107 | 96 | C1a |
| 2 608 584 108 | 97 | C1a |
| 2 608 584 109 | 97 | C1a |
| 2 608 584 110 | 97 | C1a |
| 2 608 584 111 | 97 | C1a |
| 2 608 584 112 | 97 | C1a |
| 2 608 584 113 | 97 | C1a |
| 2 608 584 114 | 97 | C1a |
| 2 608 584 115 | 97 | C1a |
| 2 608 584 116 | 97 | C1a |
| 2 608 584 117 | 97 | C1a |
| 2 608 584 118 | 97 | C1a |
| 2 608 584 119 | 97 | C1a |
| 2 608 584 120 | 97 | C1a |
| 2 608 584 121 | 97 | C1a |
| 2 608 584 122 | 97 | C1a |
| 2 608 584 123 | 97 | C1a |
| 2 608 584 124 | 97 | C1a |
| 2 608 584 125 | 97 | C1a |
| 2 608 584 126 | 97 | C1a |
| 2 608 584 127 | 97 | C1a |
| 2 608 584 128 | 98 | C1a |
| 2 608 584 129 | 98 | C1a |
| 2 608 584 130 | 98 | C1a |
| 2 608 584 131 | 98 | C1a |

| Référence | Page | Emb.* كمية عبوة التوريد |
|---------------|------|-------------------------------|
| رقم الجزء | صفحة | |
| 2 608 584 132 | 98 | C1a |
| 2 608 584 133 | 98 | C1a |
| 2 608 584 134 | 98 | C1a |
| 2 608 584 135 | 98 | C1a |
| 2 608 584 136 | 98 | C1a |
| 2 608 584 137 | 98 | C1a |
| 2 608 584 138 | 98 | C1a |
| 2 608 584 140 | 96 | C1a |
| 2 608 584 141 | 96 | C1a |
| 2 608 584 142 | 97 | C1a |
| 2 608 584 143 | 97 | C1a |
| 2 608 584 144 | 97 | C1a |
| 2 608 584 145 | 97 | C1a |
| 2 608 584 147 | 96 | C1a |
| 2 608 584 552 | 58 | P1h |
| 2 608 584 553 | 58 | P1h |
| 2 608 584 554 | 58 | P1h |
| 2 608 584 555 | 58 | P1h |
| 2 608 584 556 | 59 | P1h |
| 2 608 584 612 | 83 | PC1b |
| 2 608 584 613 | 83 | PC1b |
| 2 608 584 614 | 83 | PC1b |
| 2 608 584 615 | 83 | PC1b |
| 2 608 584 616 | 83 | PC1b |
| 2 608 584 617 | 83 | PC1b |
| 2 608 584 618 | 83 | PC1b |
| 2 608 584 619 | 83 | PC1b |
| 2 608 584 620 | 83 | PC1b |
| 2 608 584 621 | 83 | PC1b |
| 2 608 584 622 | 83 | PC1b |
| 2 608 584 623 | 83 | PC1b |
| 2 608 584 624 | 83 | PC1b |
| 2 608 584 625 | 83 | PC1b |
| 2 608 584 626 | 83 | PC1b |
| 2 608 584 627 | 83 | PC1b |
| 2 608 584 628 | 83 | PC1b |
| 2 608 584 629 | 83 | PC1b |
| 2 608 584 630 | 83 | PC1b |
| 2 608 584 631 | 83 | PC1b |
| 2 608 584 632 | 83 | PC1b |
| 2 608 584 633 | 83 | PC1b |
| 2 608 584 634 | 83 | PC1b |
| 2 608 584 635 | 84 | PC1b |
| 2 608 584 636 | 84 | PC1b |
| 2 608 584 637 | 84 | PC1b |
| 2 608 584 638 | 84 | PC1b |
| 2 608 584 639 | 84 | PC1b |
| 2 608 584 640 | 84 | PC1b |
| 2 608 584 641 | 84 | PC1b |
| 2 608 584 642 | 84 | PC1b |
| 2 608 584 643 | 84 | PC1b |
| 2 608 584 644 | 84 | PC1b |
| 2 608 584 645 | 84 | PC1b |
| 2 608 584 646 | 84 | PC1b |
| 2 608 584 647 | 84 | PC1b |
| 2 608 584 648 | 84 | PC1b |

*كمية عبوة التوريد

| Référence | Page | Emb.* كمية عبوة التوريد | Référence | Page | Emb.* كمية عبوة التوريد | Référence | Page | Emb.* كمية عبوة التوريد | Référence | Page | Emb.* كمية عبوة التوريد |
|---------------|------|-------------------------------|---------------|------|-------------------------------|---------------|------|-------------------------------|---------------|------|-------------------------------|
| رقم الجزء | صفحة | | رقم الجزء | صفحة | | رقم الجزء | صفحة | | رقم الجزء | صفحة | |
| 2 608 584 649 | 84 | PC1b | 2 608 584 774 | 92 | PC1c | 2 608 584 844 | 213 | PC1b | 2 608 585 063 | 52 | P1a |
| 2 608 584 650 | 84 | PC1b | 2 608 584 775 | 90 | PC1b | 2 608 584 845 | 86 | PC1b | 2 608 585 064 | 52 | P1a |
| 2 608 584 651 | 84 | PC1b | 2 608 584 777 | 91 | PC1d | 2 608 584 845 | 89 | PC1b | 2 608 585 065 | 52 | P1a |
| 2 608 584 652 | 84 | PC1b | 2 608 584 777 | 206 | PC1d | 2 608 584 845 | 91 | PC1b | 2 608 585 066 | 52 | P1a |
| 2 608 584 653 | 84 | PC1b | 2 608 584 777 | 206 | PC1d | 2 608 584 845 | 94 | PC1b | 2 608 585 067 | 52 | P1a |
| 2 608 584 654 | 84 | PC1b | 2 608 584 778 | 87 | PC1b | 2 608 584 845 | 206 | PC1b | 2 608 585 068 | 52 | P1a |
| 2 608 584 655 | 84 | PC1b | 2 608 584 779 | 87 | PC1b | 2 608 584 845 | 206 | PC1b | 2 608 585 069 | 52 | P1a |
| 2 608 584 656 | 84 | PC1b | 2 608 584 780 | 87 | PC1b | 2 608 584 845 | 213 | PC1b | 2 608 585 219 | 37 | PC1d |
| 2 608 584 657 | 84 | PC1b | 2 608 584 781 | 87 | PC1b | 2 608 584 845 | 213 | PC1b | 2 608 585 220 | 37 | PC1d |
| 2 608 584 658 | 84 | PC1b | 2 608 584 782 | 87 | PC1b | 2 608 584 847 | 97 | C1a | 2 608 585 221 | 37 | PC1d |
| 2 608 584 659 | 84 | PC1b | 2 608 584 783 | 87 | PC1b | 2 608 584 848 | 97 | C1a | 2 608 585 222 | 37 | PC1d |
| 2 608 584 660 | 84 | PC1b | 2 608 584 784 | 87 | PC1b | 2 608 584 849 | 97 | C1a | 2 608 585 223 | 47 | PC1d |
| 2 608 584 661 | 84 | PC1b | 2 608 584 785 | 87 | PC1b | 2 608 584 850 | 98 | C1a | 2 608 585 224 | 47 | PC1d |
| 2 608 584 662 | 84 | PC1b | 2 608 584 786 | 87 | PC1b | 2 608 584 851 | 98 | C1a | 2 608 585 225 | 40 | PC1d |
| 2 608 584 663 | 84 | PC1b | 2 608 584 787 | 87 | PC1b | 2 608 584 852 | 98 | C1a | 2 608 585 340 | 60 | P1a |
| 2 608 584 664 | 84 | PC1b | 2 608 584 788 | 87 | PC1b | 2 608 584 854 | 88 | C1a | 2 608 585 341 | 60 | P1a |
| 2 608 584 666 | 84 | U0 | 2 608 584 789 | 87 | PC1b | 2 608 584 855 | 88 | C1a | 2 608 585 342 | 60 | P1a |
| 2 608 584 667 | 85 | U0 | 2 608 584 790 | 87 | PC1b | 2 608 585 023 | 51 | P1e | 2 608 585 343 | 60 | P1a |
| 2 608 584 668 | 84 | U0 | 2 608 584 791 | 87 | PC1b | 2 608 585 024 | 51 | P1e | 2 608 585 344 | 60 | P1a |
| 2 608 584 669 | 85 | U0 | 2 608 584 792 | 87 | PC1b | 2 608 585 025 | 51 | P1e | 2 608 585 345 | 60 | P1a |
| 2 608 584 670 | 85 | U0 | 2 608 584 793 | 87 | PC1b | 2 608 585 026 | 51 | P1e | 2 608 585 346 | 60 | P1a |
| 2 608 584 674 | 85 | PC1b | 2 608 584 794 | 87 | PC1b | 2 608 585 027 | 51 | P1e | 2 608 585 347 | 60 | P1a |
| 2 608 584 675 | 85 | PC1b | 2 608 584 795 | 87 | PC1b | 2 608 585 028 | 51 | P1e | 2 608 585 348 | 60 | P1a |
| 2 608 584 676 | 86 | PC1d | 2 608 584 796 | 88 | PC1b | 2 608 585 029 | 51 | P1e | 2 608 585 349 | 60 | P1a |
| 2 608 584 677 | 86 | PC1d | 2 608 584 797 | 88 | PC1b | 2 608 585 030 | 51 | P1e | 2 608 585 478 | 24 | P2a |
| 2 608 584 681 | 86 | PC1b | 2 608 584 798 | 88 | PC1b | 2 608 585 031 | 51 | P1e | 2 608 585 484 | 24 | P2a |
| 2 608 584 681 | 89 | PC1b | 2 608 584 799 | 88 | PC1b | 2 608 585 032 | 51 | P1e | 2 608 585 486 | 24 | P2a |
| 2 608 584 681 | 92 | PC1b | 2 608 584 800 | 88 | PC1b | 2 608 585 033 | 51 | P1e | 2 608 585 487 | 25 | P2a |
| 2 608 584 681 | 100 | PC1b | 2 608 584 801 | 88 | PC1b | 2 608 585 035 | 51 | P1e | 2 608 585 491 | 25 | P2a |
| 2 608 584 750 | 89 | PC1d | 2 608 584 802 | 88 | PC1b | 2 608 585 036 | 51 | P1e | 2 608 585 506 | 25 | P2a |
| 2 608 584 752 | 90 | PC1b | 2 608 584 803 | 88 | PC1b | 2 608 585 037 | 51 | P1e | 2 608 585 593 | 25 | P2a |
| 2 608 584 753 | 90 | PC1b | 2 608 584 804 | 88 | PC1b | 2 608 585 038 | 51 | P1e | 2 608 585 594 | 25 | P2a |
| 2 608 584 754 | 90 | PC1b | 2 608 584 805 | 88 | PC1b | 2 608 585 039 | 51 | P1e | 2 608 585 595 | 25 | P2a |
| 2 608 584 755 | 90 | PC1b | 2 608 584 806 | 88 | PC1b | 2 608 585 040 | 51 | P1e | 2 608 585 596 | 54 | P2e |
| 2 608 584 756 | 90 | PC1b | 2 608 584 807 | 88 | PC1b | 2 608 585 041 | 51 | P1e | 2 608 585 597 | 55 | P2e |
| 2 608 584 757 | 90 | PC1b | 2 608 584 808 | 88 | PC1b | 2 608 585 042 | 51 | P1e | 2 608 585 598 | 55 | P2e |
| 2 608 584 758 | 90 | PC1b | 2 608 584 809 | 88 | PC1b | 2 608 585 043 | 51 | P1e | 2 608 585 599 | 55 | P2e |
| 2 608 584 759 | 90 | PC1b | 2 608 584 810 | 88 | PC1b | 2 608 585 044 | 52 | P1e | 2 608 585 600 | 55 | P2e |
| 2 608 584 760 | 90 | PC1b | 2 608 584 811 | 88 | PC1b | 2 608 585 045 | 52 | P1e | 2 608 585 601 | 55 | P2e |
| 2 608 584 761 | 90 | PC1b | 2 608 584 812 | 88 | U0 | 2 608 585 046 | 52 | P1e | 2 608 585 602 | 55 | P2e |
| 2 608 584 762 | 90 | PC1b | 2 608 584 813 | 88 | U0 | 2 608 585 047 | 52 | P1e | 2 608 585 603 | 55 | P2e |
| 2 608 584 763 | 90 | PC1b | 2 608 584 814 | 89 | PC1b | 2 608 585 048 | 52 | P1e | 2 608 585 606 | 56 | P2e |
| 2 608 584 764 | 90 | PC1b | 2 608 584 815 | 89 | PC1b | 2 608 585 049 | 52 | P1e | 2 608 585 607 | 56 | P2e |
| 2 608 584 765 | 90 | PC1b | 2 608 584 816 | 89 | PC1b | 2 608 585 050 | 52 | P1e | 2 608 585 608 | 57 | P1a |
| 2 608 584 766 | 90 | PC1b | 2 608 584 838 | 98 | C1a | 2 608 585 051 | 52 | P1e | 2 608 585 609 | 57 | P1a |
| 2 608 584 767 | 90 | PC1b | 2 608 584 839 | 98 | C1a | 2 608 585 052 | 52 | P1e | 2 608 585 610 | 57 | P1a |
| 2 608 584 768 | 90 | PC1b | 2 608 584 840 | 98 | C1a | 2 608 585 053 | 52 | P1e | 2 608 585 611 | 57 | P1a |
| 2 608 584 769 | 90 | PC1b | 2 608 584 841 | 98 | C1a | 2 608 585 054 | 52 | P1e | 2 608 585 612 | 57 | P1a |
| 2 608 584 770 | 90 | PC1b | 2 608 584 842 | 98 | C1a | 2 608 585 055 | 52 | P1a | 2 608 585 613 | 57 | P1a |
| 2 608 584 771 | 90 | PC1b | 2 608 584 843 | 86 | C1b | 2 608 585 056 | 52 | P1a | 2 608 585 614 | 57 | P1a |
| 2 608 584 772 | 91 | PC1b | 2 608 584 843 | 91 | C1b | 2 608 585 057 | 52 | P1a | 2 608 585 615 | 57 | P1a |
| 2 608 584 772 | 206 | PC1b | 2 608 584 844 | 86 | PC1b | 2 608 585 058 | 52 | P1a | 2 608 585 616 | 57 | P1a |
| 2 608 584 772 | 206 | PC1b | 2 608 584 844 | 89 | PC1b | 2 608 585 059 | 52 | P1a | 2 608 585 617 | 57 | P1a |
| 2 608 584 773 | 91 | PC1b | 2 608 584 844 | 91 | PC1b | 2 608 585 060 | 52 | P1a | 2 608 585 618 | 57 | P1a |
| 2 608 584 773 | 206 | PC1b | 2 608 584 844 | 94 | PC1b | 2 608 585 061 | 52 | P1a | 2 608 585 619 | 57 | P1a |
| 2 608 584 773 | 206 | PC1b | 2 608 584 844 | 213 | PC1b | 2 608 585 062 | 52 | P1a | 2 608 585 620 | 57 | P1a |

| Référence | Page | Emb.* كمية عبوة التوريد | Référence | Page | Emb.* كمية عبوة التوريد | Référence | Page | Emb.* كمية عبوة التوريد | Référence | Page | Emb.* كمية عبوة التوريد |
|---------------|------|----------------------------|---------------|------|----------------------------|---------------|------|----------------------------|---------------|------|----------------------------|
| رقم الجزء | صفحة | | رقم الجزء | صفحة | | رقم الجزء | صفحة | | رقم الجزء | صفحة | |
| 2 608 585 621 | 57 | P1a | 2 608 585 882 | 29 | P2a | 2 608 585 938 | 24 | P2a | 2 608 586 756 | 66 | P1h |
| 2 608 585 622 | 57 | P1a | 2 608 585 883 | 29 | P2a | 2 608 585 939 | 24 | P2a | 2 608 586 757 | 66 | P1h |
| 2 608 585 623 | 57 | P1a | 2 608 585 884 | 29 | P2a | 2 608 585 940 | 24 | P2a | 2 608 586 758 | 66 | P1h |
| 2 608 585 624 | 57 | P1a | 2 608 585 885 | 29 | P2a | 2 608 585 941 | 24 | P2a | 2 608 586 759 | 66 | P1h |
| 2 608 585 625 | 57 | P1a | 2 608 585 886 | 29 | P2a | 2 608 585 942 | 24 | P2a | 2 608 586 760 | 66 | P1h |
| 2 608 585 626 | 57 | P1a | 2 608 585 887 | 29 | P2a | 2 608 585 943 | 51 | P1e | 2 608 586 761 | 66 | P1h |
| 2 608 585 627 | 57 | P1a | 2 608 585 888 | 29 | P2a | 2 608 585 944 | 52 | P1e | 2 608 586 762 | 66 | P1h |
| 2 608 585 628 | 57 | P1a | 2 608 585 889 | 29 | P2a | 2 608 585 945 | 52 | P1e | 2 608 586 763 | 66 | P1h |
| 2 608 585 629 | 57 | P1a | 2 608 585 890 | 29 | P2a | 2 608 585 946 | 52 | P1e | 2 608 586 764 | 66 | P1h |
| 2 608 585 630 | 57 | P1a | 2 608 585 891 | 29 | P2a | 2 608 585 947 | 52 | P1e | 2 608 586 765 | 66 | P1h |
| 2 608 585 631 | 57 | P1a | 2 608 585 892 | 29 | P2a | 2 608 585 948 | 52 | P1e | 2 608 586 766 | 66 | P1h |
| 2 608 585 634 | 40 | P1c | 2 608 585 893 | 29 | P2a | 2 608 585 949 | 52 | P1a | 2 608 586 767 | 66 | P1h |
| 2 608 585 838 | 28 | COf | 2 608 585 894 | 30 | P2a | 2 608 585 950 | 52 | P1a | 2 608 586 768 | 66 | P1h |
| 2 608 585 839 | 28 | COf | 2 608 585 895 | 30 | P2a | 2 608 585 951 | 52 | P1a | 2 608 586 769 | 66 | P1h |
| 2 608 585 840 | 28 | COf | 2 608 585 896 | 30 | P2a | 2 608 585 952 | 56 | P2e | 2 608 586 770 | 66 | P1h |
| 2 608 585 841 | 28 | COf | 2 608 585 897 | 30 | P2a | 2 608 585 953 | 56 | P2e | 2 608 586 771 | 66 | P1h |
| 2 608 585 842 | 28 | COf | 2 608 585 898 | 30 | P2a | 2 608 585 975 | 58 | P1h | 2 608 586 772 | 66 | P1h |
| 2 608 585 843 | 28 | COf | 2 608 585 899 | 30 | P2a | 2 608 585 976 | 60 | P1a | 2 608 586 773 | 66 | P1h |
| 2 608 585 844 | 28 | COf | 2 608 585 900 | 30 | P2a | 2 608 585 977 | 60 | P1a | 2 608 586 774 | 66 | P1h |
| 2 608 585 845 | 28 | COf | 2 608 585 901 | 30 | P2a | 2 608 585 978 | 60 | P1a | 2 608 586 775 | 66 | P1h |
| 2 608 585 846 | 28 | COf | 2 608 585 902 | 30 | P2a | 2 608 585 979 | 60 | P1a | 2 608 586 776 | 66 | P1h |
| 2 608 585 847 | 28 | PC1d | 2 608 585 903 | 30 | P2a | 2 608 585 980 | 60 | P1a | 2 608 586 777 | 66 | P1h |
| 2 608 585 848 | 28 | PC1d | 2 608 585 904 | 30 | P2a | 2 608 585 981 | 60 | P1a | 2 608 586 778 | 66 | P1h |
| 2 608 585 849 | 28 | PC1d | 2 608 585 905 | 30 | P2a | 2 608 585 982 | 60 | P1a | 2 608 586 779 | 66 | P1h |
| 2 608 585 850 | 28 | PC1d | 2 608 585 906 | 23 | P2a | 2 608 585 983 | 60 | P1a | 2 608 586 780 | 66 | P1h |
| 2 608 585 851 | 28 | PC1d | 2 608 585 907 | 23 | P2a | 2 608 585 986 | 60 | P1a | 2 608 586 781 | 66 | P1h |
| 2 608 585 852 | 29 | PC1d | 2 608 585 908 | 24 | P2a | 2 608 585 987 | 60 | P1a | 2 608 586 782 | 66 | P1h |
| 2 608 585 853 | 29 | PC1d | 2 608 585 909 | 24 | P2a | 2 608 585 988 | 60 | P1a | 2 608 586 783 | 66 | P1h |
| 2 608 585 854 | 29 | PC1d | 2 608 585 910 | 24 | P2a | 2 608 585 989 | 60 | P1a | 2 608 586 784 | 66 | P1h |
| 2 608 585 855 | 29 | PC1d | 2 608 585 911 | 24 | P2a | 2 608 586 717 | 53 | P1h | 2 608 586 785 | 66 | P1h |
| 2 608 585 856 | 29 | PC1d | 2 608 585 912 | 24 | P2a | 2 608 586 718 | 53 | P1h | 2 608 586 786 | 66 | P1h |
| 2 608 585 857 | 29 | PC1d | 2 608 585 913 | 24 | P2a | 2 608 586 719 | 53 | P1h | 2 608 586 787 | 66 | P1h |
| 2 608 585 858 | 29 | PC1d | 2 608 585 914 | 24 | P2a | 2 608 586 720 | 53 | P1h | 2 608 586 788 | 66 | P1h |
| 2 608 585 859 | 29 | PC1d | 2 608 585 915 | 24 | P2a | 2 608 586 721 | 53 | P1h | 2 608 586 789 | 66 | P1h |
| 2 608 585 860 | 29 | PC1d | 2 608 585 916 | 24 | P2a | 2 608 586 722 | 53 | P1h | 2 608 586 790 | 66 | P1h |
| 2 608 585 861 | 29 | PC1d | 2 608 585 917 | 24 | P2a | 2 608 586 723 | 53 | P1h | 2 608 586 791 | 66 | P1h |
| 2 608 585 862 | 29 | PC1d | 2 608 585 918 | 24 | P2a | 2 608 586 724 | 53 | P1h | 2 608 586 792 | 66 | P1h |
| 2 608 585 863 | 29 | PC1d | 2 608 585 919 | 24 | P2a | 2 608 586 725 | 53 | P1h | 2 608 586 793 | 66 | P1h |
| 2 608 585 864 | 29 | PC1d | 2 608 585 920 | 24 | P2a | 2 608 586 726 | 53 | P1h | 2 608 586 794 | 66 | P1h |
| 2 608 585 865 | 29 | PC1d | 2 608 585 921 | 24 | P2a | 2 608 586 727 | 53 | P1h | 2 608 586 795 | 66 | P1h |
| 2 608 585 866 | 29 | PC1d | 2 608 585 922 | 24 | P2a | 2 608 586 728 | 53 | P1h | 2 608 586 796 | 66 | P1h |
| 2 608 585 867 | 29 | PC1d | 2 608 585 923 | 24 | P2a | 2 608 586 738 | 65 | P1h | 2 608 586 797 | 66 | P1h |
| 2 608 585 868 | 29 | PC1d | 2 608 585 924 | 24 | P2a | 2 608 586 739 | 65 | P1h | 2 608 586 798 | 66 | P1h |
| 2 608 585 869 | 29 | PC1d | 2 608 585 925 | 24 | P2a | 2 608 586 740 | 65 | P1h | 2 608 586 799 | 66 | P1h |
| 2 608 585 870 | 29 | PC1d | 2 608 585 926 | 24 | P2a | 2 608 586 741 | 65 | P1h | 2 608 586 800 | 67 | P1h |
| 2 608 585 871 | 29 | PC1d | 2 608 585 927 | 24 | P2a | 2 608 586 744 | 65 | P1h | 2 608 586 801 | 67 | P1h |
| 2 608 585 872 | 29 | P2a | 2 608 585 928 | 24 | P2a | 2 608 586 745 | 65 | P1h | 2 608 586 802 | 67 | P1h |
| 2 608 585 873 | 29 | P2a | 2 608 585 929 | 24 | P2a | 2 608 586 746 | 65 | P1h | 2 608 586 803 | 67 | P1h |
| 2 608 585 874 | 29 | P2a | 2 608 585 930 | 24 | P2a | 2 608 586 747 | 65 | P1h | 2 608 586 804 | 67 | P1h |
| 2 608 585 875 | 29 | P2a | 2 608 585 931 | 24 | P2a | 2 608 586 749 | 65 | P1h | 2 608 586 805 | 67 | P1h |
| 2 608 585 876 | 29 | P2a | 2 608 585 932 | 24 | P2a | 2 608 586 750 | 65 | P1h | 2 608 586 806 | 67 | P1h |
| 2 608 585 877 | 29 | P2a | 2 608 585 933 | 24 | P2a | 2 608 586 751 | 66 | P1h | 2 608 586 807 | 67 | P1h |
| 2 608 585 878 | 29 | P2a | 2 608 585 934 | 24 | P2a | 2 608 586 752 | 66 | P1h | 2 608 586 994 | 63 | P1h |
| 2 608 585 879 | 29 | P2a | 2 608 585 935 | 24 | P2a | 2 608 586 753 | 66 | P1h | 2 608 586 995 | 63 | P1h |
| 2 608 585 880 | 29 | P2a | 2 608 585 936 | 24 | P2a | 2 608 586 754 | 66 | P1h | 2 608 586 996 | 63 | P1h |
| 2 608 585 881 | 29 | P2a | 2 608 585 937 | 24 | P2a | 2 608 586 755 | 66 | P1h | 2 608 586 997 | 63 | P1h |

| Référence | Page | Emb.* كمية عبوة التوريد | Référence | Page | Emb.* كمية عبوة التوريد | Référence | Page | Emb.* كمية عبوة التوريد | Référence | Page | Emb.* كمية عبوة التوريد |
|---------------|------|----------------------------|---------------|------|----------------------------|---------------|------|----------------------------|---------------|------|----------------------------|
| رقم الجزء | صفحة | | رقم الجزء | صفحة | | رقم الجزء | صفحة | | رقم الجزء | صفحة | |
| 2 608 586 998 | 63 | P1h | 2 608 587 140 | 215 | P1p | 2 608 587 176 | 52 | P1a | 2 608 595 059 | 24 | P2a |
| 2 608 586 999 | 63 | P1h | 2 608 587 141 | 215 | P1p | 2 608 587 177 | 52 | P1a | 2 608 595 060 | 25 | P2a |
| 2 608 587 100 | 63 | P1h | 2 608 587 141 | 215 | P1p | 2 608 587 178 | 52 | P1e | 2 608 595 061 | 25 | P2a |
| 2 608 587 113 | 217 | P1h | 2 608 587 142 | 215 | P1p | 2 608 587 179 | 52 | P1e | 2 608 595 062 | 25 | P2a |
| 2 608 587 113 | 217 | P1h | 2 608 587 142 | 215 | P1p | 2 608 587 180 | 52 | P1e | 2 608 595 063 | 25 | P2a |
| 2 608 587 114 | 217 | P1h | 2 608 587 143 | 215 | P1p | 2 608 587 181 | 52 | P1e | 2 608 595 064 | 25 | P2a |
| 2 608 587 114 | 217 | P1h | 2 608 587 143 | 215 | P1p | 2 608 587 182 | 52 | P1e | 2 608 595 066 | 25 | P2a |
| 2 608 587 115 | 217 | P1h | 2 608 587 144 | 215 | P1p | 2 608 590 066 | 43 | PC1d | 2 608 595 068 | 25 | P2a |
| 2 608 587 115 | 217 | P1h | 2 608 587 144 | 215 | P1p | 2 608 590 067 | 43 | PC1d | 2 608 595 069 | 25 | P2a |
| 2 608 587 116 | 217 | P1h | 2 608 587 145 | 216 | P1k | 2 608 590 068 | 43 | PC1d | 2 608 595 070 | 25 | P2a |
| 2 608 587 116 | 217 | P1h | 2 608 587 145 | 216 | P1k | 2 608 590 070 | 43 | PC1d | 2 608 595 071 | 25 | P2a |
| 2 608 587 117 | 217 | P1h | 2 608 587 146 | 47 | P1a | 2 608 590 071 | 43 | PC1d | 2 608 595 072 | 25 | P2a |
| 2 608 587 117 | 217 | P1h | 2 608 587 147 | 47 | P1a | 2 608 590 072 | 43 | PC1d | 2 608 595 073 | 25 | P2a |
| 2 608 587 118 | 217 | P1h | 2 608 587 148 | 47 | P1a | 2 608 590 074 | 43 | PC1d | 2 608 595 075 | 25 | P2a |
| 2 608 587 118 | 217 | P1h | 2 608 587 149 | 47 | P1a | 2 608 590 076 | 43 | PC1d | 2 608 595 076 | 25 | P2a |
| 2 608 587 119 | 217 | P1h | 2 608 587 150 | 47 | P1a | 2 608 590 077 | 43 | PC1d | 2 608 595 077 | 25 | P2a |
| 2 608 587 119 | 217 | P1h | 2 608 587 151 | 47 | P1a | 2 608 590 078 | 43 | PC1d | 2 608 595 078 | 25 | P2a |
| 2 608 587 120 | 217 | P1h | 2 608 587 152 | 47 | P1a | 2 608 590 079 | 43 | PC1d | 2 608 595 079 | 25 | P2a |
| 2 608 587 120 | 217 | P1h | 2 608 587 153 | 47 | P1a | 2 608 590 081 | 43 | PC1d | 2 608 595 080 | 25 | P2a |
| 2 608 587 121 | 217 | P1h | 2 608 587 155 | 219 | P1a | 2 608 590 083 | 44 | PC1d | 2 608 595 081 | 25 | P2a |
| 2 608 587 121 | 217 | P1h | 2 608 587 155 | 219 | P1a | 2 608 590 084 | 44 | PC1d | 2 608 595 082 | 25 | P2a |
| 2 608 587 122 | 217 | P1h | 2 608 587 156 | 219 | P1a | 2 608 590 087 | 44 | PC1d | 2 608 595 083 | 25 | P2a |
| 2 608 587 122 | 217 | P1h | 2 608 587 156 | 219 | P1a | 2 608 590 088 | 44 | PC1d | 2 608 595 334 | 25 | P2a |
| 2 608 587 123 | 217 | P1h | 2 608 587 157 | 49 | PC1a | 2 608 590 089 | 44 | P1c | 2 608 595 359 | 46 | PC1d |
| 2 608 587 123 | 217 | P1h | 2 608 587 157 | 49 | PC1a | 2 608 590 090 | 45 | P1k | 2 608 595 360 | 47 | PC1d |
| 2 608 587 124 | 218 | P1h | 2 608 587 158 | 49 | PC1a | 2 608 590 091 | 45 | P1k | 2 608 595 361 | 47 | P1c |
| 2 608 587 124 | 218 | P1h | 2 608 587 158 | 49 | PC1a | 2 608 590 126 | 44 | P1c | 2 608 595 400 | 33 | PC1a |
| 2 608 587 125 | 218 | P1h | 2 608 587 159 | 49 | PC1a | 2 608 590 127 | 45 | P1h | 2 608 595 401 | 33 | PC1a |
| 2 608 587 125 | 218 | P1h | 2 608 587 159 | 49 | PC1a | 2 608 590 200 | 44 | P1b | 2 608 595 402 | 33 | PC1a |
| 2 608 587 126 | 218 | P1h | 2 608 587 160 | 49 | PC1a | 2 608 590 201 | 44 | P1b | 2 608 595 403 | 33 | PC1a |
| 2 608 587 126 | 218 | P1h | 2 608 587 160 | 49 | PC1a | 2 608 590 202 | 44 | P1b | 2 608 595 405 | 33 | PC1a |
| 2 608 587 127 | 218 | P1h | 2 608 587 161 | 49 | PC1a | 2 608 590 204 | 44 | P1b | 2 608 595 406 | 33 | PC1a |
| 2 608 587 127 | 218 | P1h | 2 608 587 161 | 49 | PC1a | 2 608 590 205 | 44 | P1b | 2 608 595 408 | 33 | PC1a |
| 2 608 587 128 | 218 | P1h | 2 608 587 162 | 49 | PC1a | 2 608 590 206 | 44 | P1b | 2 608 595 410 | 33 | PC1a |
| 2 608 587 128 | 218 | P1h | 2 608 587 162 | 49 | PC1a | 2 608 590 207 | 44 | P1b | 2 608 595 411 | 33 | PC1a |
| 2 608 587 129 | 218 | P1h | 2 608 587 163 | 49 | PC1a | 2 608 590 208 | 44 | P1b | 2 608 595 412 | 33 | PC1a |
| 2 608 587 129 | 218 | P1h | 2 608 587 163 | 49 | PC1a | 2 608 590 209 | 44 | P1b | 2 608 595 414 | 33 | PC1a |
| 2 608 587 130 | 218 | P1h | 2 608 587 164 | 49 | PC1a | 2 608 590 210 | 44 | P1b | 2 608 595 415 | 33 | PC1a |
| 2 608 587 130 | 218 | P1h | 2 608 587 164 | 49 | PC1a | 2 608 590 211 | 44 | P1b | 2 608 595 416 | 33 | PC1a |
| 2 608 587 131 | 218 | P1h | 2 608 587 165 | 49 | PC1a | 2 608 590 212 | 44 | P1b | 2 608 595 417 | 33 | PC1a |
| 2 608 587 131 | 218 | P1h | 2 608 587 165 | 49 | PC1a | 2 608 590 213 | 44 | P1b | 2 608 595 419 | 33 | PC1a |
| 2 608 587 132 | 218 | P1h | 2 608 587 166 | 49 | PC1a | 2 608 590 214 | 44 | P1b | 2 608 595 420 | 33 | PC1a |
| 2 608 587 132 | 218 | P1h | 2 608 587 166 | 49 | PC1a | 2 608 590 215 | 44 | P1b | 2 608 595 421 | 33 | PC1a |
| 2 608 587 133 | 218 | P1h | 2 608 587 167 | 49 | PC1a | 2 608 590 216 | 44 | P1b | 2 608 595 424 | 33 | P1c |
| 2 608 587 133 | 218 | P1h | 2 608 587 167 | 49 | PC1a | 2 608 590 217 | 44 | P1b | 2 608 595 481 | 32 | PC1a |
| 2 608 587 134 | 218 | P1h | 2 608 587 168 | 49 | PC1a | 2 608 590 219 | 44 | P1b | 2 608 595 482 | 32 | PC1a |
| 2 608 587 134 | 218 | P1h | 2 608 587 168 | 49 | PC1a | 2 608 590 220 | 44 | P1b | 2 608 595 483 | 33 | PC1a |
| 2 608 587 135 | 218 | P1h | 2 608 587 169 | 50 | P1k | 2 608 590 221 | 44 | P1b | 2 608 595 484 | 33 | PC1a |
| 2 608 587 135 | 218 | P1h | 2 608 587 169 | 50 | P1k | 2 608 595 049 | 24 | P2a | 2 608 595 486 | 33 | PC1a |
| 2 608 587 136 | 218 | U0 | 2 608 587 170 | 50 | P1k | 2 608 595 050 | 24 | P2a | 2 608 595 487 | 33 | PC1a |
| 2 608 587 136 | 218 | U0 | 2 608 587 170 | 50 | P1k | 2 608 595 051 | 24 | P2a | 2 608 595 489 | 33 | PC1a |
| 2 608 587 137 | 218 | U0 | 2 608 587 171 | 51 | P1e | 2 608 595 053 | 24 | P2a | 2 608 595 491 | 33 | PC1a |
| 2 608 587 137 | 218 | U0 | 2 608 587 172 | 51 | P1e | 2 608 595 055 | 24 | P2a | 2 608 595 492 | 33 | PC1a |
| 2 608 587 139 | 215 | P1p | 2 608 587 173 | 52 | P1e | 2 608 595 056 | 24 | P2a | 2 608 595 493 | 33 | PC1a |
| 2 608 587 139 | 215 | P1p | 2 608 587 174 | 52 | P1a | 2 608 595 057 | 24 | P2a | 2 608 595 495 | 33 | PC1a |
| 2 608 587 140 | 215 | P1p | 2 608 587 175 | 52 | P1a | 2 608 595 058 | 24 | P2a | 2 608 595 496 | 33 | PC1a |

| Référence | Page | Emb.* كمية عبوة التوريد |
|---------------|------|----------------------------------|
| رقم الجزء | صفحة | |
| 2 608 595 497 | 33 | PC1a |
| 2 608 595 498 | 33 | PC1a |
| 2 608 595 500 | 33 | PC1a |
| 2 608 595 501 | 33 | PC1a |
| 2 608 595 502 | 33 | PC1a |
| 2 608 595 503 | 55 | P2e |
| 2 608 595 506 | 47 | PC1d |
| 2 608 595 507 | 47 | PC1d |
| 2 608 595 508 | 47 | PC1d |
| 2 608 596 050 | 46 | PC1d |
| 2 608 596 051 | 46 | PC1d |
| 2 608 596 052 | 47 | PC1d |
| 2 608 596 053 | 47 | PC1d |
| 2 608 596 054 | 47 | PC1d |
| 2 608 596 055 | 47 | PC1d |
| 2 608 596 056 | 47 | PC1d |
| 2 608 596 057 | 47 | PC1d |
| 2 608 596 058 | 47 | PC1d |
| 2 608 596 059 | 47 | PC1d |
| 2 608 596 060 | 47 | PC1d |
| 2 608 596 061 | 47 | PC1d |
| 2 608 596 062 | 47 | PC1d |
| 2 608 596 063 | 47 | PC1d |
| 2 608 596 064 | 47 | PC1d |
| 2 608 596 065 | 47 | PC1d |
| 2 608 596 076 | 47 | PC1d |
| 2 608 596 115 | 55 | P2e |
| 2 608 596 116 | 55 | P2e |
| 2 608 596 117 | 55 | P2e |
| 2 608 596 118 | 56 | P2e |
| 2 608 596 119 | 100 | C1a |
| 2 608 596 120 | 56 | P2e |
| 2 608 596 123 | 56 | P2e |
| 2 608 596 146 | 55 | P2e |
| 2 608 596 157 | 62 | PC1d |
| 2 608 596 158 | 55 | P2e |
| 2 608 596 183 | 55 | P2e |
| 2 608 596 185 | 56 | P2e |
| 2 608 596 186 | 56 | P2e |
| 2 608 596 199 | 55 | P2e |
| 2 608 596 295 | 100 | C1a |
| 2 608 596 300 | 31 | PC1d |
| 2 608 596 301 | 31 | PC1d |
| 2 608 596 302 | 31 | PC1d |
| 2 608 596 303 | 31 | PC1d |
| 2 608 596 305 | 31 | PC1d |
| 2 608 596 307 | 31 | PC1d |
| 2 608 596 309 | 31 | PC1d |
| 2 608 596 311 | 31 | PC1d |
| 2 608 596 313 | 31 | P1c |
| 2 608 596 556 | 21 | COf |
| 2 608 596 559 | 21 | COf |
| 2 608 596 561 | 21 | COf |
| 2 608 596 563 | 21 | COf |
| 2 608 596 783 | 20 | P1c |
| 2 608 596 784 | 20 | P1c |

*type d'emballage

| Référence | Page | Emb.* كمية عبوة التوريد |
|---------------|------|----------------------------------|
| رقم الجزء | صفحة | |
| 2 608 596 785 | 20 | P1c |
| 2 608 596 786 | 20 | P1c |
| 2 608 596 787 | 20 | P1c |
| 2 608 596 788 | 21 | P1c |
| 2 608 596 789 | 21 | P1c |
| 2 608 596 790 | 21 | P1c |
| 2 608 596 791 | 21 | P1c |
| 2 608 596 792 | 21 | PC1d |
| 2 608 596 793 | 21 | PC1d |
| 2 608 596 794 | 21 | PC1d |
| 2 608 596 795 | 21 | PC1d |
| 2 608 596 796 | 21 | PC1d |
| 2 608 596 797 | 21 | PC1d |
| 2 608 596 798 | 21 | PC1d |
| 2 608 596 799 | 21 | PC1d |
| 2 608 596 800 | 21 | PC1d |
| 2 608 596 801 | 21 | PC1d |
| 2 608 596 802 | 21 | PC1d |
| 2 608 596 803 | 21 | PC1d |
| 2 608 596 804 | 21 | PC1d |
| 2 608 596 805 | 21 | PC1d |
| 2 608 596 806 | 21 | PC1d |
| 2 608 596 807 | 21 | PC1d |
| 2 608 597 122 | 55 | P2e |
| 2 608 597 123 | 56 | P2e |
| 2 608 597 124 | 56 | P2e |
| 2 608 597 125 | 56 | P2e |
| 2 608 597 126 | 56 | P2e |
| 2 608 597 127 | 56 | P2e |
| 2 608 597 128 | 56 | P2e |
| 2 608 597 129 | 57 | P2e |
| 2 608 597 130 | 55 | P2e |
| 2 608 597 202 | 31 | P1c |
| 2 608 597 203 | 31 | P1c |
| 2 608 597 475 | 208 | C0a |
| 2 608 597 475 | 208 | C0a |
| 2 608 597 476 | 208 | C0a |
| 2 608 597 476 | 208 | C0a |
| 2 608 597 477 | 208 | C0a |
| 2 608 597 477 | 208 | C0a |
| 2 608 597 478 | 208 | C0a |
| 2 608 597 478 | 208 | C0a |
| 2 608 597 479 | 208 | C0a |
| 2 608 597 479 | 208 | C0a |
| 2 608 597 480 | 208 | C0a |
| 2 608 597 480 | 208 | C0a |
| 2 608 597 481 | 208 | C0a |
| 2 608 597 481 | 208 | C0a |
| 2 608 597 482 | 208 | C0a |
| 2 608 597 482 | 208 | C0a |
| 2 608 597 655 | 40 | PC1d |
| 2 608 597 656 | 40 | PC1d |
| 2 608 597 657 | 40 | PC1d |
| 2 608 597 658 | 40 | PC1d |
| 2 608 597 659 | 40 | PC1d |
| 2 608 597 660 | 40 | PC1d |

| Référence | Page | Emb.* كمية عبوة التوريد |
|---------------|------|----------------------------------|
| رقم الجزء | صفحة | |
| 2 608 597 661 | 40 | PC1d |
| 2 608 597 662 | 40 | PC1d |
| 2 608 597 663 | 40 | PC1d |
| 2 608 597 665 | 40 | PC1d |
| 2 608 597 667 | 40 | PC1d |
| 2 608 597 669 | 40 | PC1d |
| 2 608 597 670 | 40 | P1c |
| 2 608 597 671 | 41 | P1c |
| 2 608 597 672 | 41 | P1c |
| 2 608 597 673 | 41 | P1c |
| 2 608 597 674 | 41 | P1c |
| 2 608 597 675 | 41 | P1c |
| 2 608 597 676 | 40 | PC1d |
| 2 608 597 677 | 40 | PC1d |
| 2 608 597 678 | 40 | PC1d |
| 2 608 597 679 | 40 | PC1d |
| 2 608 597 680 | 40 | PC1d |
| 2 608 597 681 | 40 | PC1d |
| 2 608 597 682 | 40 | PC1d |
| 2 608 597 683 | 40 | PC1d |
| 2 608 597 684 | 40 | PC1d |
| 2 608 597 685 | 40 | P1c |
| 2 608 597 686 | 40 | P1c |
| 2 608 597 688 | 40 | P1c |
| 2 608 597 689 | 40 | P1c |
| 2 608 597 690 | 40 | P1c |
| 2 608 597 691 | 40 | P1c |
| 2 608 597 692 | 40 | P1c |
| 2 608 597 693 | 40 | P1c |
| 2 608 597 694 | 41 | P1c |
| 2 608 597 695 | 41 | P1c |
| 2 608 597 696 | 41 | P1c |
| 2 608 597 697 | 41 | P1c |
| 2 608 597 698 | 40 | P1c |
| 2 608 597 699 | 40 | P1c |
| 2 608 597 700 | 40 | P1c |
| 2 608 597 701 | 41 | P1c |
| 2 608 597 702 | 41 | P1c |
| 2 608 597 703 | 41 | P1c |
| 2 608 597 709 | 41 | COf |
| 2 608 597 722 | 37 | PC1d |
| 2 608 597 723 | 37 | PC1d |
| 2 608 597 725 | 37 | PC1d |
| 2 608 597 726 | 37 | PC1d |
| 2 608 597 727 | 37 | PC1d |
| 2 608 597 728 | 37 | PC1d |
| 2 608 597 729 | 37 | PC1d |
| 2 608 597 730 | 37 | PC1d |
| 2 608 597 733 | 37 | PC1d |
| 2 608 597 735 | 37 | PC1d |
| 2 608 597 736 | 37 | PC1d |
| 2 608 597 738 | 37 | PC1d |
| 2 608 597 740 | 37 | P1c |
| 2 608 597 741 | 37 | P1c |
| 2 608 597 742 | 37 | P1c |
| 2 608 597 743 | 37 | PC1d |

| Référence | Page | Emb.* كمية عبوة التوريد |
|---------------|------|----------------------------------|
| رقم الجزء | صفحة | |
| 2 608 597 744 | 37 | PC1d |
| 2 608 597 747 | 38 | P1c |
| 2 608 597 773 | 54 | P2e |
| 2 608 597 774 | 54 | P2e |
| 2 608 597 775 | 55 | P2e |
| 2 608 597 776 | 55 | P2e |
| 2 608 597 777 | 55 | P2e |
| 2 608 597 778 | 55 | P2e |
| 2 608 597 779 | 55 | P2e |
| 2 608 597 780 | 55 | P2e |
| 2 608 597 782 | 56 | P2e |
| 2 608 597 898 | 40 | PC1d |
| 2 608 597 899 | 40 | PC1d |
| 2 608 597 904 | 208 | C0a |
| 2 608 597 904 | 208 | C0a |
| 2 608 597 905 | 208 | C0a |
| 2 608 597 905 | 208 | C0a |
| 2 608 597 944 | 55 | P2e |
| 2 608 598 042 | 208 | P1h |
| 2 608 598 042 | 208 | P1h |
| 2 608 598 043 | 208 | P1h |
| 2 608 598 043 | 208 | P1h |
| 2 608 598 044 | 209 | P0h |
| 2 608 598 044 | 209 | P0h |
| 2 608 598 045 | 209 | P0h |
| 2 608 598 045 | 209 | P0h |
| 2 608 598 109 | 62 | P1e |
| 2 608 598 109 | 207 | P1e |
| 2 608 598 109 | 207 | P1e |
| 2 608 598 110 | 62 | P1e |
| 2 608 598 110 | 207 | P1e |
| 2 608 598 110 | 207 | P1e |
| 2 608 598 112 | 209 | P0h |
| 2 608 598 112 | 209 | P0h |
| 2 608 598 142 | 95 | PC1a |
| 2 608 598 142 | 214 | PC1a |
| 2 608 598 142 | 214 | PC1a |
| 2 608 600 004 | 274 | U0 |
| 2 608 600 005 | 272 | U0 |
| 2 608 600 007 | 275 | U0 |
| 2 608 600 017 | 275 | U0 |
| 2 608 600 091 | 273 | U0 |
| 2 608 600 094 | 274 | U0 |
| 2 608 600 095 | 274 | U0 |
| 2 608 600 096 | 274 | U0 |
| 2 608 600 214 | 273 | U0 |
| 2 608 600 215 | 274 | U0 |
| 2 608 600 218 | 275 | U0 |
| 2 608 600 219 | 273 | U0 |
| 2 608 600 220 | 274 | U0 |
| 2 608 600 221 | 272 | U0 |
| 2 608 600 222 | 274 | U0 |
| 2 608 600 223 | 275 | U0 |
| 2 608 600 225 | 272 | U0 |
| 2 608 600 226 | 272 | U0 |
| 2 608 600 227 | 274 | U0 |

*كمية عبوة التوريد

| Référence | Page | Emb.* كمية عبوة التوريد | Référence | Page | Emb.* كمية عبوة التوريد | Référence | Page | Emb.* كمية عبوة التوريد | Référence | Page | Emb.* كمية عبوة التوريد |
|---------------|------|-------------------------------|---------------|------|-------------------------------|---------------|------|-------------------------------|---------------|------|-------------------------------|
| رقم الجزء | صفحة | | رقم الجزء | صفحة | | رقم الجزء | صفحة | | رقم الجزء | صفحة | |
| 2 608 600 228 | 275 | U0 | 2 608 602 197 | 143 | C1c | 2 608 602 516 | 178 | C1a | 2 608 602 555 | 143 | C1c |
| 2 608 600 258 | 186 | C1a | 2 608 602 197 | 143 | C1c | 2 608 602 517 | 178 | C1a | 2 608 602 556 | 143 | C1c |
| 2 608 600 258 | 186 | C1a | 2 608 602 198 | 143 | C1c | 2 608 602 517 | 178 | C1a | 2 608 602 556 | 143 | C1c |
| 2 608 600 259 | 183 | C1a | 2 608 602 198 | 143 | C1c | 2 608 602 518 | 178 | C1a | 2 608 602 557 | 143 | C1c |
| 2 608 600 259 | 183 | C1a | 2 608 602 199 | 143 | C1c | 2 608 602 518 | 178 | C1a | 2 608 602 557 | 143 | C1c |
| 2 608 600 260 | 185 | C1a | 2 608 602 199 | 143 | C1c | 2 608 602 519 | 178 | C1a | 2 608 602 558 | 143 | C1c |
| 2 608 600 260 | 185 | C1a | 2 608 602 200 | 143 | C1c | 2 608 602 519 | 178 | C1a | 2 608 602 558 | 143 | C1c |
| 2 608 600 261 | 186 | C1a | 2 608 602 200 | 143 | C1c | 2 608 602 535 | 139 | C1c | 2 608 602 559 | 143 | C1c |
| 2 608 600 261 | 186 | C1a | 2 608 602 201 | 139 | C1c | 2 608 602 535 | 139 | C1c | 2 608 602 559 | 143 | C1c |
| 2 608 600 315 | 275 | U0 | 2 608 602 201 | 139 | C1c | 2 608 602 536 | 158 | C1c | 2 608 602 560 | 163 | C1a |
| 2 608 600 316 | 272 | U0 | 2 608 602 202 | 139 | C1c | 2 608 602 536 | 158 | C1c | 2 608 602 560 | 163 | C1a |
| 2 608 600 317 | 274 | U0 | 2 608 602 202 | 139 | C1c | 2 608 602 537 | 158 | C1c | 2 608 602 560 | 175 | C1a |
| 2 608 600 318 | 273 | U0 | 2 608 602 203 | 139 | C1c | 2 608 602 537 | 158 | C1c | 2 608 602 560 | 175 | C1a |
| 2 608 600 319 | 274 | U0 | 2 608 602 203 | 139 | C1c | 2 608 602 538 | 158 | C1c | 2 608 602 561 | 163 | C1a |
| 2 608 600 320 | 275 | U0 | 2 608 602 204 | 139 | C1c | 2 608 602 538 | 158 | C1c | 2 608 602 561 | 163 | C1a |
| 2 608 600 321 | 273 | U0 | 2 608 602 204 | 139 | C1c | 2 608 602 539 | 158 | C1c | 2 608 602 561 | 175 | C1a |
| 2 608 600 322 | 274 | U0 | 2 608 602 205 | 139 | C1c | 2 608 602 539 | 158 | C1c | 2 608 602 561 | 175 | C1a |
| 2 608 600 323 | 275 | U0 | 2 608 602 205 | 139 | C1c | 2 608 602 540 | 158 | C1a | 2 608 602 562 | 163 | C1a |
| 2 608 600 324 | 273 | U0 | 2 608 602 240 | 139 | C1c | 2 608 602 540 | 158 | C1a | 2 608 602 562 | 163 | C1a |
| 2 608 600 325 | 274 | U0 | 2 608 602 240 | 139 | C1c | 2 608 602 541 | 158 | C1a | 2 608 602 562 | 175 | C1a |
| 2 608 600 326 | 275 | U0 | 2 608 602 241 | 157 | C1a | 2 608 602 541 | 158 | C1a | 2 608 602 562 | 175 | C1a |
| 2 608 600 380 | 273 | U0 | 2 608 602 241 | 157 | C1a | 2 608 602 542 | 143 | C1a | 2 608 602 563 | 163 | C1a |
| 2 608 600 385 | 275 | U0 | 2 608 602 276 | 152 | PC1b | 2 608 602 542 | 143 | C1a | 2 608 602 563 | 163 | C1a |
| 2 608 600 394 | 273 | U0 | 2 608 602 276 | 152 | PC1b | 2 608 602 543 | 163 | C1a | 2 608 602 563 | 175 | C1a |
| 2 608 600 538 | 275 | U0 | 2 608 602 282 | 152 | C1c | 2 608 602 543 | 163 | C1a | 2 608 602 563 | 175 | C1a |
| 2 608 600 539 | 276 | U0 | 2 608 602 282 | 152 | C1c | 2 608 602 543 | 176 | C1a | 2 608 602 564 | 149 | C1c |
| 2 608 600 540 | 276 | U0 | 2 608 602 283 | 152 | C1c | 2 608 602 543 | 176 | C1a | 2 608 602 564 | 149 | C1c |
| 2 608 600 541 | 276 | U0 | 2 608 602 283 | 152 | C1c | 2 608 602 544 | 163 | C1a | 2 608 602 565 | 149 | C1c |
| 2 608 600 542 | 273 | U0 | 2 608 602 368 | 138 | C1c | 2 608 602 544 | 163 | C1a | 2 608 602 565 | 149 | C1c |
| 2 608 600 543 | 273 | U0 | 2 608 602 368 | 138 | C1c | 2 608 602 544 | 176 | C1a | 2 608 602 566 | 149 | C1c |
| 2 608 600 544 | 273 | U0 | 2 608 602 369 | 138 | C1c | 2 608 602 544 | 176 | C1a | 2 608 602 566 | 149 | C1c |
| 2 608 600 545 | 272 | U0 | 2 608 602 369 | 138 | C1c | 2 608 602 545 | 163 | C1a | 2 608 602 567 | 149 | C1c |
| 2 608 600 545 | 274 | U0 | 2 608 602 382 | 272 | U0 | 2 608 602 545 | 163 | C1a | 2 608 602 567 | 149 | C1c |
| 2 608 600 549 | 272 | U0 | 2 608 602 383 | 272 | U0 | 2 608 602 545 | 176 | C1a | 2 608 602 568 | 149 | C1c |
| 2 608 600 549 | 274 | U0 | 2 608 602 384 | 272 | U0 | 2 608 602 545 | 176 | C1a | 2 608 602 568 | 149 | C1c |
| 2 608 600 649 | 273 | U0 | 2 608 602 385 | 272 | U0 | 2 608 602 546 | 163 | C1a | 2 608 602 569 | 149 | C1a |
| 2 608 600 700 | 273 | U0 | 2 608 602 386 | 270 | U0 | 2 608 602 546 | 163 | C1a | 2 608 602 569 | 149 | C1a |
| 2 608 600 701 | 274 | U0 | 2 608 602 388 | 270 | U0 | 2 608 602 546 | 176 | C1a | 2 608 602 570 | 167 | C1a |
| 2 608 600 702 | 276 | U0 | 2 608 602 389 | 270 | U0 | 2 608 602 546 | 176 | C1a | 2 608 602 570 | 167 | C1a |
| 2 608 600 704 | 137 | PC1b | 2 608 602 393 | 150 | C1c | 2 608 602 547 | 150 | C1a | 2 608 602 571 | 167 | C1a |
| 2 608 600 704 | 137 | PC1b | 2 608 602 393 | 150 | C1c | 2 608 602 547 | 150 | C1a | 2 608 602 571 | 167 | C1a |
| 2 608 600 856 | 137 | C1c | 2 608 602 394 | 150 | C1c | 2 608 602 548 | 168 | C1a | 2 608 602 572 | 167 | C1a |
| 2 608 600 856 | 137 | C1c | 2 608 602 394 | 150 | C1c | 2 608 602 548 | 168 | C1a | 2 608 602 572 | 167 | C1a |
| 2 608 600 924 | 144 | PC1b | 2 608 602 395 | 150 | C1c | 2 608 602 549 | 168 | C1a | 2 608 602 573 | 167 | C1a |
| 2 608 602 191 | 150 | C1c | 2 608 602 395 | 150 | C1c | 2 608 602 549 | 168 | C1a | 2 608 602 573 | 167 | C1a |
| 2 608 602 191 | 150 | C1c | 2 608 602 396 | 150 | C1c | 2 608 602 550 | 168 | C1a | 2 608 602 574 | 150 | C1c |
| 2 608 602 192 | 150 | C1c | 2 608 602 396 | 150 | C1c | 2 608 602 550 | 168 | C1a | 2 608 602 574 | 150 | C1c |
| 2 608 602 192 | 150 | C1c | 2 608 602 397 | 150 | C1c | 2 608 602 551 | 168 | C1a | 2 608 602 575 | 150 | C1c |
| 2 608 602 193 | 150 | C1c | 2 608 602 397 | 150 | C1c | 2 608 602 551 | 168 | C1a | 2 608 602 575 | 150 | C1c |
| 2 608 602 193 | 150 | C1c | 2 608 602 478 | 139 | C1c | 2 608 602 552 | 184 | C1a | 2 608 602 576 | 150 | C1c |
| 2 608 602 194 | 150 | C1c | 2 608 602 478 | 139 | C1c | 2 608 602 552 | 184 | C1a | 2 608 602 576 | 150 | C1c |
| 2 608 602 194 | 150 | C1c | 2 608 602 479 | 139 | C1c | 2 608 602 553 | 185 | C1a | 2 608 602 577 | 150 | C1c |
| 2 608 602 195 | 150 | C1c | 2 608 602 479 | 139 | C1c | 2 608 602 553 | 185 | C1a | 2 608 602 577 | 150 | C1c |
| 2 608 602 195 | 150 | C1c | 2 608 602 515 | 178 | C1a | 2 608 602 554 | 184 | C1a | 2 608 602 578 | 150 | C1c |
| 2 608 602 196 | 143 | C1c | 2 608 602 515 | 178 | C1a | 2 608 602 554 | 184 | C1a | 2 608 602 578 | 150 | C1c |
| 2 608 602 196 | 143 | C1c | 2 608 602 516 | 178 | C1a | 2 608 602 555 | 143 | C1c | 2 608 602 579 | 167 | C1a |

| Référence | Page | Emb.* كمية عبوة التوريد | Référence | Page | Emb.* كمية عبوة التوريد | Référence | Page | Emb.* كمية عبوة التوريد | Référence | Page | Emb.* كمية عبوة التوريد |
|---------------|------|-------------------------------|---------------|------|-------------------------------|---------------|------|-------------------------------|---------------|------|-------------------------------|
| رقم الجزء | صفحة | | رقم الجزء | صفحة | | رقم الجزء | صفحة | | رقم الجزء | صفحة | |
| 2 608 602 689 | 152 | C1c | 2 608 606 073 | 244 | C1e | 2 608 607 336 | 259 | Pof | 2 608 607 693 | 250 | Pof |
| 2 608 602 690 | 152 | C1c | 2 608 606 074 | 244 | C1e | 2 608 607 337 | 259 | Pof | 2 608 607 694 | 250 | Pof |
| 2 608 602 690 | 152 | C1c | 2 608 606 075 | 244 | C1e | 2 608 607 338 | 260 | Pof | 2 608 607 695 | 250 | Pof |
| 2 608 602 691 | 152 | C1c | 2 608 606 076 | 244 | C1e | 2 608 607 339 | 260 | Pof | 2 608 607 696 | 250 | Pof |
| 2 608 602 691 | 152 | C1c | 2 608 606 078 | 244 | C1e | 2 608 607 340 | 260 | Pof | 2 608 607 697 | 250 | Pof |
| 2 608 602 692 | 152 | C1c | 2 608 606 080 | 245 | P0n | 2 608 607 341 | 260 | Pof | 2 608 607 698 | 250 | Pof |
| 2 608 602 692 | 152 | C1c | 2 608 606 081 | 245 | P0n | 2 608 607 342 | 260 | Pof | 2 608 607 699 | 250 | Pof |
| 2 608 602 693 | 152 | C1a | 2 608 606 082 | 245 | P0n | 2 608 607 343 | 260 | Pof | 2 608 607 700 | 250 | P1f |
| 2 608 602 693 | 152 | C1a | 2 608 606 083 | 245 | P0n | 2 608 607 344 | 260 | Pof | 2 608 607 701 | 250 | P1f |
| 2 608 602 694 | 143 | C1a | 2 608 606 084 | 245 | P0n | 2 608 607 345 | 260 | Pof | 2 608 607 702 | 250 | P1f |
| 2 608 602 694 | 143 | C1a | 2 608 606 085 | 245 | P0n | 2 608 607 346 | 261 | Pof | 2 608 607 703 | 250 | P1f |
| 2 608 602 695 | 150 | C1a | 2 608 606 086 | 245 | P0n | 2 608 607 347 | 261 | Pof | 2 608 607 704 | 250 | P1f |
| 2 608 602 695 | 150 | C1a | 2 608 606 087 | 245 | P0n | 2 608 607 349 | 260 | Pof | 2 608 607 705 | 250 | P1f |
| 2 608 602 696 | 150 | C1a | 2 608 606 716 | 261 | Pof | 2 608 607 350 | 260 | Pof | 2 608 607 706 | 250 | P1f |
| 2 608 602 696 | 150 | C1a | 2 608 606 717 | 261 | Pof | 2 608 607 351 | 260 | Pof | 2 608 607 707 | 250 | P1f |
| 2 608 602 697 | 141 | C1a | 2 608 606 718 | 261 | Pof | 2 608 607 352 | 260 | Pof | 2 608 607 708 | 250 | P1f |
| 2 608 602 697 | 141 | C1a | 2 608 606 752 | 261 | Pof | 2 608 607 353 | 260 | Pof | 2 608 607 709 | 250 | P1f |
| 2 608 602 698 | 141 | C1a | 2 608 606 753 | 261 | Pof | 2 608 607 354 | 260 | Pof | 2 608 607 710 | 250 | P1f |
| 2 608 602 698 | 141 | C1a | 2 608 606 754 | 261 | Pof | 2 608 607 355 | 260 | Pof | 2 608 607 711 | 250 | P1f |
| 2 608 602 699 | 154 | C1a | 2 608 606 802 | 251 | P1f | 2 608 607 356 | 260 | Pof | 2 608 607 712 | 250 | Pof |
| 2 608 602 699 | 154 | C1a | 2 608 606 803 | 251 | P1f | 2 608 607 361 | 262 | Pof | 2 608 607 713 | 250 | Pof |
| 2 608 602 700 | 155 | C1a | 2 608 606 804 | 251 | P1f | 2 608 607 362 | 262 | Pof | 2 608 607 714 | 250 | Pof |
| 2 608 602 700 | 155 | C1a | 2 608 606 805 | 251 | P1f | 2 608 607 363 | 262 | Pof | 2 608 607 715 | 250 | Pof |
| 2 608 602 701 | 169 | C1c | 2 608 606 806 | 251 | P1f | 2 608 607 364 | 262 | Pof | 2 608 607 716 | 250 | Pof |
| 2 608 602 701 | 169 | C1c | 2 608 606 807 | 251 | P1f | 2 608 607 365 | 262 | Pof | 2 608 607 717 | 250 | Pof |
| 2 608 602 702 | 169 | C1a | 2 608 606 817 | 251 | P1f | 2 608 607 366 | 262 | Pof | 2 608 607 718 | 250 | Pof |
| 2 608 602 702 | 169 | C1a | 2 608 606 818 | 251 | P1f | 2 608 607 367 | 262 | Pof | 2 608 607 719 | 250 | Pof |
| 2 608 602 710 | 175 | C1a | 2 608 606 819 | 251 | P1f | 2 608 607 368 | 262 | Pof | 2 608 607 720 | 249 | P1f |
| 2 608 602 710 | 175 | C1a | 2 608 606 820 | 251 | P1f | 2 608 607 369 | 262 | Pof | 2 608 607 721 | 249 | P1f |
| 2 608 602 711 | 175 | C1a | 2 608 606 821 | 251 | P1f | 2 608 607 370 | 262 | Pof | 2 608 607 722 | 249 | P1f |
| 2 608 602 711 | 175 | C1a | 2 608 606 822 | 251 | P1f | 2 608 607 371 | 262 | Pof | 2 608 607 723 | 249 | P1f |
| 2 608 602 712 | 176 | C1a | 2 608 606 832 | 252 | P1f | 2 608 607 372 | 262 | Pof | 2 608 607 724 | 249 | P1f |
| 2 608 602 712 | 176 | C1a | 2 608 606 833 | 252 | P1f | 2 608 607 540 | 312 | PC1b | 2 608 607 725 | 249 | P1f |
| 2 608 604 670 | 277 | C1d | 2 608 606 834 | 252 | P1f | 2 608 607 541 | 313 | PC1b | 2 608 607 726 | 250 | Pof |
| 2 608 605 396 | 247 | C1a | 2 608 606 835 | 252 | P1f | 2 608 607 542 | 313 | PC1b | 2 608 607 727 | 250 | Pof |
| 2 608 605 397 | 247 | C1a | 2 608 606 836 | 252 | P1f | 2 608 607 543 | 313 | PC1b | 2 608 607 728 | 250 | Pof |
| 2 608 605 398 | 247 | C1a | 2 608 606 837 | 252 | P1f | 2 608 607 632 | 264 | U0 | 2 608 607 729 | 250 | Pof |
| 2 608 605 399 | 247 | C1a | 2 608 606 922 | 259 | Pof | 2 608 607 633 | 264 | U0 | 2 608 607 730 | 250 | Pof |
| 2 608 605 400 | 247 | C1a | 2 608 606 923 | 259 | Pof | 2 608 607 634 | 263 | U0 | 2 608 607 731 | 250 | Pof |
| 2 608 605 401 | 247 | C1a | 2 608 606 924 | 259 | Pof | 2 608 607 638 | 258 | U0 | 2 608 607 732 | 250 | Pof |
| 2 608 605 402 | 247 | C1a | 2 608 607 258 | 244 | C1e | 2 608 607 639 | 258 | U0 | 2 608 607 733 | 250 | Pof |
| 2 608 605 411 | 248 | C1a | 2 608 607 259 | 245 | P0n | 2 608 607 640 | 258 | U0 | 2 608 607 734 | 249 | P1f |
| 2 608 605 412 | 248 | C1a | 2 608 607 260 | 244 | C1e | 2 608 607 641 | 254 | Pof | 2 608 607 735 | 249 | P1f |
| 2 608 605 413 | 248 | C1a | 2 608 607 261 | 245 | P0n | 2 608 607 642 | 254 | Pof | 2 608 607 736 | 249 | P1f |
| 2 608 605 414 | 248 | C1a | 2 608 607 319 | 259 | Pof | 2 608 607 643 | 254 | Pof | 2 608 607 737 | 249 | P1f |
| 2 608 605 415 | 248 | C1a | 2 608 607 320 | 259 | Pof | 2 608 607 682 | 251 | Pof | 2 608 607 738 | 249 | P1f |
| 2 608 605 416 | 248 | C1a | 2 608 607 322 | 258 | Pof | 2 608 607 683 | 251 | Pof | 2 608 607 739 | 249 | P1f |
| 2 608 605 417 | 248 | C1a | 2 608 607 323 | 258 | Pof | 2 608 607 684 | 251 | Pof | 2 608 607 740 | 252 | Pof |
| 2 608 605 450 | 259 | Pof | 2 608 607 324 | 258 | Pof | 2 608 607 685 | 251 | Pof | 2 608 607 741 | 252 | Pof |
| 2 608 605 451 | 259 | Pof | 2 608 607 325 | 258 | Pof | 2 608 607 686 | 251 | Pof | 2 608 607 742 | 252 | Pof |
| 2 608 605 452 | 259 | Pof | 2 608 607 326 | 258 | Pof | 2 608 607 687 | 251 | Pof | 2 608 607 743 | 252 | Pof |
| 2 608 605 556 | 248 | C1a | 2 608 607 327 | 258 | Pof | 2 608 607 688 | 251 | Pof | 2 608 607 744 | 252 | Pof |
| 2 608 606 069 | 244 | C1e | 2 608 607 328 | 258 | Pof | 2 608 607 689 | 251 | Pof | 2 608 607 745 | 252 | Pof |
| 2 608 606 070 | 244 | C1e | 2 608 607 329 | 258 | Pof | 2 608 607 690 | 251 | Pof | 2 608 607 746 | 252 | Pof |
| 2 608 606 071 | 244 | C1e | 2 608 607 334 | 259 | Pof | 2 608 607 691 | 250 | Pof | 2 608 607 747 | 252 | Pof |
| 2 608 606 072 | 244 | C1e | 2 608 607 335 | 259 | Pof | 2 608 607 692 | 250 | Pof | 2 608 607 748 | 252 | P1f |

| Référence | Page | Emb.* كمية عبوة التوريد |
|---------------|------|----------------------------|
| رقم الجزء | صفحة | |
| 2 608 607 749 | 252 | P1f |
| 2 608 607 750 | 252 | P1f |
| 2 608 607 751 | 252 | P1f |
| 2 608 607 752 | 252 | P1f |
| 2 608 607 753 | 252 | P1f |
| 2 608 607 754 | 252 | P1f |
| 2 608 607 755 | 252 | P0f |
| 2 608 607 756 | 252 | P0f |
| 2 608 607 757 | 252 | P0f |
| 2 608 607 758 | 252 | P0f |
| 2 608 607 759 | 252 | P0f |
| 2 608 607 760 | 252 | P0f |
| 2 608 607 761 | 252 | P0f |
| 2 608 607 762 | 252 | P0f |
| 2 608 607 763 | 253 | P0f |
| 2 608 607 764 | 253 | P0f |
| 2 608 607 765 | 253 | P0f |
| 2 608 607 766 | 253 | P0f |
| 2 608 607 767 | 253 | P0f |
| 2 608 607 768 | 253 | P0f |
| 2 608 607 769 | 253 | P0f |
| 2 608 607 770 | 253 | P0f |
| 2 608 607 771 | 253 | P0f |
| 2 608 607 777 | 253 | P0f |
| 2 608 607 778 | 253 | P0f |
| 2 608 607 779 | 253 | P0f |
| 2 608 607 780 | 253 | P0f |
| 2 608 607 781 | 253 | P0f |
| 2 608 607 782 | 253 | P0f |
| 2 608 607 783 | 253 | P0f |
| 2 608 607 784 | 253 | P0f |
| 2 608 607 785 | 253 | P0f |
| 2 608 607 790 | 246 | P0f |
| 2 608 607 791 | 246 | P0f |
| 2 608 607 792 | 246 | P0f |
| 2 608 607 793 | 246 | P0f |
| 2 608 607 794 | 246 | P0f |
| 2 608 607 795 | 246 | P0f |
| 2 608 607 796 | 246 | P0f |
| 2 608 607 797 | 246 | P0f |
| 2 608 607 798 | 247 | P0f |
| 2 608 607 799 | 247 | P0f |
| 2 608 607 800 | 247 | P0f |
| 2 608 607 801 | 247 | P0f |
| 2 608 607 802 | 247 | P0f |
| 2 608 607 803 | 247 | P0f |
| 2 608 607 804 | 247 | P0f |
| 2 608 607 805 | 247 | P0f |
| 2 608 607 806 | 247 | P0f |
| 2 608 607 807 | 247 | P0f |
| 2 608 607 808 | 247 | P0f |
| 2 608 607 809 | 247 | P0f |
| 2 608 607 810 | 247 | P0f |
| 2 608 607 811 | 247 | P0f |
| 2 608 607 812 | 247 | P0f |
| 2 608 607 813 | 247 | P0f |

*type d'emballage

| Référence | Page | Emb.* كمية عبوة التوريد |
|---------------|------|----------------------------|
| رقم الجزء | صفحة | |
| 2 608 607 814 | 247 | P0f |
| 2 608 607 815 | 248 | P0f |
| 2 608 607 816 | 248 | P0f |
| 2 608 607 817 | 248 | P0f |
| 2 608 607 818 | 248 | P0f |
| 2 608 607 819 | 248 | P0f |
| 2 608 607 820 | 248 | P0f |
| 2 608 607 821 | 248 | P0f |
| 2 608 607 822 | 248 | P0f |
| 2 608 607 823 | 248 | P0f |
| 2 608 607 824 | 235 | C0a |
| 2 608 607 825 | 235 | C0a |
| 2 608 607 826 | 235 | C0a |
| 2 608 607 828 | 235 | C0a |
| 2 608 607 829 | 235 | C0a |
| 2 608 607 830 | 235 | C0a |
| 2 608 607 833 | 236 | C0a |
| 2 608 607 834 | 236 | C0a |
| 2 608 607 835 | 236 | C0a |
| 2 608 607 837 | 236 | C0a |
| 2 608 607 838 | 236 | C0a |
| 2 608 607 839 | 236 | C0a |
| 2 608 607 904 | 242 | C0a |
| 2 608 607 905 | 242 | C0a |
| 2 608 607 906 | 242 | C0a |
| 2 608 607 907 | 242 | C0a |
| 2 608 607 908 | 242 | C0a |
| 2 608 607 909 | 242 | C0a |
| 2 608 607 910 | 242 | C0a |
| 2 608 607 911 | 242 | C0a |
| 2 608 607 912 | 242 | C0a |
| 2 608 607 922 | 242 | C0a |
| 2 608 607 923 | 242 | C0a |
| 2 608 607 924 | 242 | C0a |
| 2 608 607 925 | 242 | C0a |
| 2 608 607 926 | 242 | C0a |
| 2 608 607 927 | 242 | C0a |
| 2 608 607 928 | 242 | C0a |
| 2 608 607 929 | 242 | C0a |
| 2 608 607 930 | 242 | C0a |
| 2 608 607 931 | 243 | C0a |
| 2 608 607 932 | 243 | C0a |
| 2 608 607 933 | 243 | C0a |
| 2 608 607 934 | 243 | C0a |
| 2 608 607 935 | 243 | C0a |
| 2 608 607 936 | 243 | C0a |
| 2 608 607 937 | 243 | C0a |
| 2 608 607 938 | 243 | C0a |
| 2 608 607 939 | 243 | C0a |
| 2 608 607 952 | 240 | C0a |
| 2 608 607 953 | 240 | C0a |
| 2 608 607 954 | 240 | C0a |
| 2 608 607 955 | 240 | C0a |
| 2 608 607 956 | 240 | C0a |
| 2 608 607 957 | 240 | C0a |
| 2 608 607 958 | 240 | C0a |

| Référence | Page | Emb.* كمية عبوة التوريد |
|---------------|------|----------------------------|
| رقم الجزء | صفحة | |
| 2 608 607 959 | 240 | C0a |
| 2 608 607 968 | 241 | C0a |
| 2 608 607 969 | 241 | C0a |
| 2 608 607 970 | 241 | C0a |
| 2 608 607 971 | 241 | C0a |
| 2 608 607 972 | 241 | C0a |
| 2 608 607 973 | 241 | C0a |
| 2 608 607 974 | 241 | C0a |
| 2 608 607 975 | 241 | C0a |
| 2 608 607 976 | 241 | C0a |
| 2 608 607 977 | 241 | C0a |
| 2 608 607 978 | 241 | C0a |
| 2 608 607 979 | 241 | C0a |
| 2 608 607 980 | 241 | C0a |
| 2 608 607 981 | 241 | C0a |
| 2 608 607 982 | 241 | C0a |
| 2 608 607 983 | 241 | C0a |
| 2 608 607 984 | 234 | C0a |
| 2 608 607 985 | 234 | C0a |
| 2 608 607 986 | 234 | C0a |
| 2 608 607 988 | 234 | C0a |
| 2 608 607 989 | 234 | C0a |
| 2 608 607 990 | 234 | C0a |
| 2 608 607 993 | 235 | C0a |
| 2 608 607 994 | 235 | C0a |
| 2 608 607 995 | 235 | C0a |
| 2 608 607 997 | 235 | C0a |
| 2 608 607 998 | 235 | C0a |
| 2 608 607 999 | 235 | C0a |
| 2 608 608 020 | 236 | C0a |
| 2 608 608 022 | 236 | C0a |
| 2 608 608 023 | 236 | C0a |
| 2 608 608 024 | 236 | C0a |
| 2 608 608 025 | 236 | C0a |
| 2 608 608 026 | 236 | C0a |
| 2 608 608 029 | 237 | C0a |
| 2 608 608 031 | 237 | C0a |
| 2 608 608 032 | 237 | C0a |
| 2 608 608 033 | 237 | C0a |
| 2 608 608 034 | 237 | C0a |
| 2 608 608 035 | 237 | C0a |
| 2 608 608 088 | 255 | P0f |
| 2 608 608 089 | 255 | P0f |
| 2 608 608 090 | 255 | P0f |
| 2 608 608 091 | 255 | P0f |
| 2 608 608 092 | 255 | P0f |
| 2 608 608 093 | 255 | P0f |
| 2 608 608 094 | 255 | P0f |
| 2 608 608 095 | 255 | P0f |
| 2 608 608 096 | 255 | P0f |
| 2 608 608 097 | 255 | P0f |
| 2 608 608 098 | 255 | P0f |
| 2 608 608 099 | 255 | P0f |
| 2 608 608 100 | 255 | P0f |
| 2 608 608 101 | 255 | P0f |
| 2 608 608 102 | 255 | P0f |

| Référence | Page | Emb.* كمية عبوة التوريد |
|---------------|------|----------------------------|
| رقم الجزء | صفحة | |
| 2 608 608 103 | 255 | P0f |
| 2 608 608 104 | 255 | P0f |
| 2 608 608 105 | 255 | P0f |
| 2 608 608 118 | 256 | P0f |
| 2 608 608 119 | 256 | P0f |
| 2 608 608 120 | 256 | P0f |
| 2 608 608 121 | 256 | P0f |
| 2 608 608 122 | 256 | P0f |
| 2 608 608 123 | 256 | P0f |
| 2 608 608 124 | 256 | P0f |
| 2 608 608 125 | 256 | P0f |
| 2 608 608 126 | 256 | P0f |
| 2 608 608 127 | 256 | P0f |
| 2 608 608 128 | 256 | P0f |
| 2 608 608 129 | 256 | P0f |
| 2 608 608 130 | 256 | P0f |
| 2 608 608 131 | 256 | P0f |
| 2 608 608 132 | 256 | P0f |
| 2 608 608 133 | 256 | P0f |
| 2 608 608 134 | 256 | P0f |
| 2 608 608 135 | 256 | P0f |
| 2 608 612 005 | 238 | C1d |
| 2 608 612 006 | 238 | C1d |
| 2 608 613 009 | 238 | C1d |
| 2 608 613 016 | 239 | C1d |
| 2 608 620 211 | 219 | P1a |
| 2 608 620 211 | 219 | P1a |
| 2 608 620 212 | 219 | P1a |
| 2 608 620 212 | 219 | P1a |
| 2 608 620 213 | 219 | P1a |
| 2 608 620 213 | 219 | P1a |
| 2 608 620 214 | 219 | P1a |
| 2 608 620 214 | 219 | P1a |
| 2 608 620 215 | 219 | P1a |
| 2 608 620 215 | 219 | P1a |
| 2 608 620 216 | 219 | P1a |
| 2 608 620 216 | 219 | P1a |
| 2 608 620 217 | 219 | P1a |
| 2 608 620 218 | 220 | P1a |
| 2 608 620 218 | 220 | P1a |
| 2 608 620 219 | 220 | PC1b |
| 2 608 620 219 | 220 | PC1b |
| 2 608 620 220 | 220 | PC1b |
| 2 608 620 220 | 220 | PC1b |
| 2 608 620 648 | 280 | C1a |
| 2 608 628 339 | 334 | P2a |
| 2 608 628 340 | 334 | P1a |
| 2 608 628 341 | 334 | P1a |
| 2 608 628 342 | 334 | P1a |
| 2 608 628 343 | 334 | P1a |
| 2 608 628 344 | 334 | P2a |
| 2 608 628 345 | 334 | P1a |
| 2 608 628 346 | 351 | P2a |
| 2 608 628 347 | 351 | P2a |
| 2 608 628 348 | 351 | P2a |
| 2 608 628 350 | 350 | P2a |

*كمية عبوة التوريد

| Référence | Page | Emb.* كمية عبوة التوريد | Référence | Page | Emb.* كمية عبوة التوريد | Référence | Page | Emb.* كمية عبوة التوريد | Référence | Page | Emb.* كمية عبوة التوريد |
|---------------|------|----------------------------|---------------|------|----------------------------|---------------|------|----------------------------|---------------|------|----------------------------|
| رقم الجزء | صفحة | | رقم الجزء | صفحة | | رقم الجزء | صفحة | | رقم الجزء | صفحة | |
| 2 608 628 351 | 351 | P1a | 2 608 628 450 | 335 | P2a | 2 608 631 672 | 294 | C1b | 2 608 638 698 | 294 | C1b |
| 2 608 628 352 | 340 | P1a | 2 608 628 451 | 335 | P2a | 2 608 631 673 | 295 | C1b | 2 608 638 699 | 295 | C1b |
| 2 608 628 353 | 348 | P1a | 2 608 628 452 | 335 | P2a | 2 608 631 674 | 294 | C1b | 2 608 640 440 | 323 | C1a |
| 2 608 628 354 | 339 | P1a | 2 608 628 453 | 335 | P2a | 2 608 633 104 | 301 | C1b | 2 608 640 441 | 323 | C1a |
| 2 608 628 355 | 338 | P1a | 2 608 628 454 | 337 | P1a | 2 608 633 105 | 301 | C1b | 2 608 640 442 | 323 | C1a |
| 2 608 628 356 | 339 | P1a | 2 608 628 455 | 336 | P1a | 2 608 633 175 | 300 | C1b | 2 608 640 446 | 327 | C1a |
| 2 608 628 358 | 339 | P1a | 2 608 628 456 | 342 | P1a | 2 608 633 176 | 301 | C1b | 2 608 640 447 | 327 | C1a |
| 2 608 628 360 | 343 | P1a | 2 608 628 457 | 342 | P1a | 2 608 633 523 | 291 | C1b | 2 608 640 448 | 327 | C1a |
| 2 608 628 361 | 336 | P2a | 2 608 628 458 | 342 | P2a | 2 608 633 528 | 291 | C1b | 2 608 640 449 | 327 | C1a |
| 2 608 628 362 | 336 | P1a | 2 608 628 459 | 338 | P1a | 2 608 633 779 | 289 | C1b | 2 608 640 508 | 326 | C1a |
| 2 608 628 363 | 336 | P1a | 2 608 628 460 | 335 | P2a | 2 608 633 A31 | 291 | C1b | 2 608 640 509 | 326 | C1a |
| 2 608 628 364 | 336 | P1a | 2 608 628 461 | 351 | P2a | 2 608 633 A32 | 291 | C1b | 2 608 640 511 | 326 | C1a |
| 2 608 628 365 | 336 | P1a | 2 608 628 462 | 351 | P2a | 2 608 633 A33 | 291 | C1b | 2 608 640 513 | 326 | C1a |
| 2 608 628 367 | 335 | P2a | 2 608 628 463 | 351 | P2a | 2 608 633 A34 | 289 | C1b | 2 608 640 514 | 326 | C1a |
| 2 608 628 368 | 335 | P2a | 2 608 628 464 | 346 | P2a | 2 608 633 A35 | 291 | C1b | 2 608 640 516 | 327 | C1a |
| 2 608 628 369 | 335 | P2a | 2 608 628 465 | 346 | P2a | 2 608 633 A36 | 291 | C1b | 2 608 640 612 | 323 | C1a |
| 2 608 628 370 | 335 | P2a | 2 608 628 466 | 346 | P2a | 2 608 633 A37 | 291 | C1b | 2 608 640 614 | 323 | C1a |
| 2 608 628 371 | 344 | P2a | 2 608 628 467 | 346 | P2a | 2 608 633 H03 | 300 | C1b | 2 608 640 616 | 323 | C1a |
| 2 608 628 372 | 346 | P2a | 2 608 628 468 | 346 | P2a | 2 608 633 H04 | 300 | C1b | 2 608 640 617 | 323 | C1a |
| 2 608 628 373 | 346 | P2a | 2 608 628 469 | 346 | P2a | 2 608 633 H05 | 300 | C1b | 2 608 640 630 | 328 | C1a |
| 2 608 628 374 | 346 | P2a | 2 608 628 470 | 346 | P2a | 2 608 633 H06 | 301 | C1b | 2 608 640 632 | 328 | C1a |
| 2 608 628 375 | 346 | P2a | 2 608 628 471 | 334 | P2a | 2 608 633 R06 | 301 | C1b | 2 608 640 633 | 328 | C1a |
| 2 608 628 376 | 345 | P2a | 2 608 628 472 | 335 | P2a | 2 608 633 R07 | 301 | C1b | 2 608 640 634 | 328 | C1a |
| 2 608 628 377 | 345 | P2a | 2 608 628 473 | 335 | P2a | 2 608 634 234 | 292 | C1b | 2 608 640 635 | 328 | C1a |
| 2 608 628 378 | 345 | P2a | 2 608 628 474 | 336 | P2a | 2 608 634 241 | 296 | C1b | 2 608 640 636 | 328 | C1a |
| 2 608 628 379 | 346 | P2a | 2 608 630 014 | 289 | C1b | 2 608 634 242 | 296 | C1b | 2 608 640 771 | 327 | C1a |
| 2 608 628 381 | 346 | P2a | 2 608 630 030 | 289 | C1b | 2 608 634 505 | 295 | C1b | 2 608 640 815 | 326 | C1a |
| 2 608 628 383 | 346 | P2a | 2 608 630 031 | 289 | C1b | 2 608 634 567 | 292 | C1b | 2 608 640 838 | 322 | C1a |
| 2 608 628 385 | 346 | P2a | 2 608 630 032 | 290 | C1b | 2 608 634 694 | 295 | C1b | 2 608 640 839 | 322 | C1a |
| 2 608 628 388 | 346 | P2a | 2 608 630 033 | 288 | C1b | 2 608 634 993 | 293 | C1b | 2 608 640 840 | 322 | C1a |
| 2 608 628 389 | 346 | P2a | 2 608 630 037 | 288 | C1b | 2 608 634 994 | 293 | C1b | 2 608 640 841 | 322 | C1a |
| 2 608 628 390 | 346 | P2a | 2 608 630 040 | 288 | C1b | 2 608 636 222 | 292 | C1b | 2 608 640 842 | 322 | C1a |
| 2 608 628 391 | 346 | P2a | 2 608 630 058 | 289 | C1b | 2 608 636 226 | 292 | C1b | 2 608 640 843 | 322 | C1a |
| 2 608 628 392 | 346 | P1a | 2 608 630 310 | 288 | C1b | 2 608 636 230 | 296 | C1b | 2 608 640 852 | 322 | C1a |
| 2 608 628 393 | 337 | P1a | 2 608 630 557 | 289 | C1b | 2 608 636 233 | 296 | C1b | 2 608 640 853 | 322 | C1a |
| 2 608 628 394 | 337 | P1a | 2 608 630 558 | 290 | C1b | 2 608 636 431 | 293 | C1b | 2 608 640 854 | 322 | C1a |
| 2 608 628 395 | 337 | P1a | 2 608 630 559 | 289 | C1b | 2 608 636 432 | 293 | C1b | 2 608 640 860 | 322 | C1a |
| 2 608 628 396 | 338 | P1a | 2 608 630 560 | 288 | C1b | 2 608 636 496 | 299 | C1b | 2 608 640 861 | 322 | C1a |
| 2 608 628 397 | 338 | P1a | 2 608 630 663 | 300 | C1b | 2 608 636 497 | 299 | C1b | 2 608 640 862 | 322 | C1a |
| 2 608 628 398 | 339 | P2a | 2 608 630 665 | 300 | C1b | 2 608 636 498 | 299 | C1b | 2 608 640 863 | 322 | C1a |
| 2 608 628 399 | 349 | P2a | 2 608 630 808 | 288 | C1b | 2 608 636 499 | 299 | C1b | 2 608 640 871 | 322 | C1a |
| 2 608 628 401 | 347 | P1a | 2 608 630 878 | 288 | C1b | 2 608 636 568 | 292 | C1b | 2 608 640 872 | 322 | C1a |
| 2 608 628 402 | 347 | P1a | 2 608 630 879 | 289 | C1b | 2 608 636 569 | 292 | C1b | 2 608 640 876 | 322 | C1a |
| 2 608 628 403 | 347 | P1a | 2 608 631 010 | 302 | C1b | 2 608 636 639 | 292 | C1b | 2 608 640 877 | 322 | C1a |
| 2 608 628 404 | 347 | P1a | 2 608 631 012 | 294 | C1b | 2 608 636 640 | 292 | C1b | 2 608 640 881 | 324 | C1a |
| 2 608 628 405 | 342 | P2a | 2 608 631 013 | 294 | C1b | 2 608 636 696 | 297 | C1b | 2 608 640 882 | 324 | C1a |
| 2 608 628 406 | 341 | P2a | 2 608 631 014 | 295 | C1b | 2 608 636 699 | 297 | C1b | 2 608 640 883 | 324 | C1a |
| 2 608 628 407 | 341 | P2a | 2 608 631 017 | 299 | C1b | 2 608 636 702 | 297 | C1b | 2 608 640 885 | 322 | C1a |
| 2 608 628 408 | 352 | P1a | 2 608 631 030 | 299 | C1b | 2 608 636 705 | 297 | C1b | 2 608 640 886 | 322 | C1a |
| 2 608 628 438 | 345 | P2a | 2 608 631 032 | 294 | C1b | 2 608 636 707 | 297 | C1b | 2 608 640 887 | 322 | C1a |
| 2 608 628 439 | 345 | P2a | 2 608 631 319 | 294 | C1b | 2 608 637 590 | 290 | C1b | 2 608 640 894 | 322 | C1a |
| 2 608 628 445 | 341 | P2a | 2 608 631 404 | 295 | C1b | 2 608 637 591 | 290 | C1b | 2 608 640 895 | 322 | C1a |
| 2 608 628 446 | 341 | P1a | 2 608 631 507 | 294 | C1b | 2 608 637 788 | 288 | C1b | 2 608 640 901 | 323 | C1a |
| 2 608 628 447 | 341 | P1a | 2 608 631 508 | 299 | C1b | 2 608 637 944 | 289 | C1b | 2 608 640 902 | 323 | C1a |
| 2 608 628 448 | 340 | P1a | 2 608 631 670 | 302 | C1b | 2 608 638 472 | 298 | C1b | 2 608 640 907 | 323 | C1a |
| 2 608 628 449 | 350 | P2a | 2 608 631 671 | 299 | C1b | 2 608 638 473 | 298 | C1b | 2 608 640 908 | 323 | C1a |

| Référence | Page | Emb.* كمية عبوة التوريد |
|---------------|------|----------------------------|
| رقم الجزء | صفحة | |
| 2 608 640 909 | 323 | C1a |
| 2 608 640 910 | 323 | C1a |
| 2 608 640 913 | 323 | C1a |
| 2 608 640 914 | 323 | C1a |
| 2 608 640 920 | 323 | C1a |
| 2 608 640 921 | 323 | C1a |
| 2 608 640 922 | 323 | C1a |
| 2 608 640 923 | 323 | C1a |
| 2 608 640 931 | 324 | C1a |
| 2 608 640 932 | 324 | C1a |
| 2 608 640 933 | 324 | C1a |
| 2 608 640 981 | 327 | C1a |
| 2 608 641 182 | 323 | C1a |
| 2 608 641 183 | 323 | C1a |
| 2 608 641 185 | 323 | C1a |
| 2 608 641 186 | 323 | C1a |
| 2 608 641 188 | 323 | C1a |
| 2 608 641 200 | 328 | C1a |
| 2 608 641 201 | 328 | C1a |
| 2 608 641 720 | 329 | C1a |
| 2 608 641 721 | 329 | C1a |
| 2 608 641 722 | 329 | C1a |
| 2 608 641 723 | 329 | C1a |
| 2 608 641 724 | 329 | C1a |
| 2 608 641 725 | 330 | C2a |
| 2 608 641 727 | 330 | C2a |
| 2 608 641 729 | 330 | C2a |
| 2 608 641 730 | 330 | C2a |
| 2 608 641 732 | 330 | C2a |
| 2 608 642 193 | 326 | C1a |
| 2 608 642 195 | 326 | C1a |
| 2 608 642 196 | 326 | C1a |
| 2 608 642 197 | 326 | C1a |
| 2 608 642 200 | 326 | C1a |
| 2 608 642 201 | 326 | C1a |
| 2 608 642 202 | 326 | C1a |
| 2 608 642 203 | 326 | C1a |
| 2 608 642 208 | 327 | C1a |
| 2 608 642 209 | 327 | C1a |
| 2 608 642 210 | 327 | C1a |
| 2 608 642 211 | 327 | C1a |
| 2 608 642 213 | 327 | C1a |
| 2 608 642 212 | 327 | C1a |
| 2 608 642 214 | 327 | C1a |
| 2 608 661 626 | 308 | PC1b |
| 2 608 661 627 | 308 | PC1b |
| 2 608 661 628 | 309 | PC1b |
| 2 608 661 629 | 307 | PC1b |
| 2 608 661 630 | 308 | PC1b |
| 2 608 661 633 | 305 | PC1b |
| 2 608 661 636 | 306 | PC1b |
| 2 608 661 637 | 308 | PC1b |
| 2 608 661 638 | 308 | PC1b |
| 2 608 661 639 | 308 | PC1b |
| 2 608 661 640 | 309 | PC1b |
| 2 608 661 641 | 309 | PC1b |

| Référence | Page | Emb.* كمية عبوة التوريد |
|---------------|------|----------------------------|
| رقم الجزء | صفحة | |
| 2 608 661 642 | 307 | PC1b |
| 2 608 661 643 | 306 | PC1b |
| 2 608 661 644 | 307 | PC1b |
| 2 608 661 645 | 308 | PC1b |
| 2 608 661 646 | 311 | PC1b |
| 2 608 661 647 | 311 | PC1b |
| 2 608 661 648 | 311 | PC1b |
| 2 608 661 688 | 309 | PC1b |
| 2 608 661 689 | 306 | PC1b |
| 2 608 661 691 | 310 | PC1b |
| 2 608 661 692 | 307 | PC1b |
| 2 608 661 693 | 310 | PC1b |
| 2 608 661 694 | 314 | PC1b |
| 2 608 661 695 | 314 | PC1b |
| 2 608 661 696 | 314 | PC1b |
| 2 608 663 750 | 290 | C1b |
| 2 608 663 751 | 290 | C1b |
| 2 608 663 867 | 290 | C1b |
| 2 608 663 868 | 290 | C1b |
| 2 608 684 550 | 58 | P1e |
| 2 608 684 551 | 58 | P1e |
| 2 608 684 552 | 58 | P1e |
| 2 608 684 553 | 58 | P1e |
| 2 608 684 554 | 58 | P1e |
| 2 608 684 555 | 58 | P1e |
| 2 608 684 556 | 59 | P1e |
| 2 608 684 557 | 59 | P1e |
| 2 608 684 600 | 58 | P1e |
| 2 608 684 601 | 58 | P1e |
| 2 608 684 602 | 58 | P1e |
| 2 608 684 603 | 58 | P1e |
| 2 608 684 604 | 58 | P1e |
| 2 608 684 605 | 58 | P1e |
| 2 608 684 606 | 58 | P1e |
| 2 608 684 607 | 58 | P1e |
| 2 608 684 608 | 58 | P1e |
| 2 608 684 609 | 58 | P1e |
| 2 608 684 610 | 58 | P1e |
| 2 608 684 611 | 58 | P1e |
| 2 608 684 612 | 58 | P1e |
| 2 608 684 613 | 58 | P1e |
| 2 608 684 614 | 58 | P1e |
| 2 608 684 615 | 58 | P1e |
| 2 608 684 616 | 58 | P1e |
| 2 608 684 617 | 58 | P1e |
| 2 608 684 618 | 59 | P1e |
| 2 608 684 619 | 59 | P1e |
| 2 608 684 620 | 59 | P1e |
| 2 608 684 621 | 59 | P1e |
| 2 608 684 622 | 59 | P1e |
| 2 608 684 623 | 59 | P1e |
| 2 608 684 624 | 59 | P1e |
| 2 608 684 625 | 59 | P1e |
| 2 608 684 626 | 59 | P1e |
| 2 608 684 627 | 59 | P1e |
| 2 608 684 628 | 59 | P1e |

| Référence | Page | Emb.* كمية عبوة التوريد |
|---------------|------|----------------------------|
| رقم الجزء | صفحة | |
| 2 608 684 629 | 59 | P1e |
| 2 608 684 630 | 59 | P1e |
| 2 608 684 631 | 59 | P1e |
| 2 608 684 632 | 59 | P1e |
| 2 608 684 633 | 59 | P1e |
| 2 608 684 634 | 59 | P1e |
| 2 608 684 635 | 59 | P1e |
| 2 608 684 636 | 59 | P1e |
| 2 608 684 637 | 59 | P1e |
| 2 608 684 638 | 59 | P1e |
| 2 608 684 639 | 59 | P1e |
| 2 608 684 640 | 59 | P1e |
| 2 608 684 641 | 59 | P1e |
| 2 608 684 642 | 59 | P1e |
| 2 608 684 643 | 59 | P1e |
| 2 608 684 644 | 59 | P1e |
| 2 608 684 645 | 59 | P1e |
| 2 608 684 646 | 59 | P1e |
| 2 608 684 647 | 59 | P1e |
| 2 608 684 648 | 59 | P1e |
| 2 608 684 649 | 59 | P1e |
| 2 608 684 650 | 59 | P1e |
| 2 608 684 651 | 59 | P1e |
| 2 608 684 652 | 59 | P1e |
| 2 608 684 653 | 59 | P1e |
| 2 608 684 654 | 59 | P1e |
| 2 608 684 655 | 59 | P1e |
| 2 608 684 656 | 59 | P1e |
| 2 608 684 657 | 59 | P1e |
| 2 608 684 658 | 59 | P1e |
| 2 608 684 659 | 59 | P1e |
| 2 608 684 660 | 59 | P1e |
| 2 608 684 661 | 59 | P1e |
| 2 608 684 662 | 59 | P1e |
| 2 608 684 663 | 60 | P1e |
| 2 608 684 664 | 60 | P1e |
| 2 608 684 665 | 60 | P1e |
| 2 608 684 666 | 60 | P1e |
| 2 608 684 667 | 60 | P1e |
| 2 608 685 672 | 59 | P1h |
| 2 608 690 000 | 126 | P1e |
| 2 608 690 003 | 126 | P1e |
| 2 608 690 007 | 124 | P1e |
| 2 608 690 091 | 124 | P1e |
| 2 608 690 097 | 125 | P1e |
| 2 608 690 098 | 126 | P1e |
| 2 608 690 099 | 125 | C0a |
| 2 608 690 101 | 123 | P1e |
| 2 608 690 102 | 123 | P1e |
| 2 608 690 106 | 128 | U0 |
| 2 608 690 108 | 128 | U0 |
| 2 608 690 110 | 129 | U0 |
| 2 608 690 111 | 129 | U0 |
| 2 608 690 112 | 129 | U0 |
| 2 608 690 113 | 129 | U0 |
| 2 608 690 114 | 129 | U0 |

| Référence | Page | Emb.* كمية عبوة التوريد |
|---------------|------|----------------------------|
| رقم الجزء | صفحة | |
| 2 608 690 115 | 129 | U0 |
| 2 608 690 124 | 125 | P1e |
| 2 608 690 128 | 125 | C0a |
| 2 608 690 131 | 123 | U0 |
| 2 608 690 132 | 123 | U0 |
| 2 608 690 133 | 124 | U0 |
| 2 608 690 141 | 125 | P1e |
| 2 608 690 142 | 125 | P1e |
| 2 608 690 143 | 125 | P1e |
| 2 608 690 144 | 123 | P1e |
| 2 608 690 145 | 123 | P1e |
| 2 608 690 146 | 124 | P1e |
| 2 608 690 147 | 129 | P0b |
| 2 608 690 166 | 125 | C0a |
| 2 608 690 167 | 125 | P1e |
| 2 608 690 168 | 125 | C0a |
| 2 609 200 183 | 78 | C1d |
| 2 609 200 183 | 279 | C1d |
| 2 609 200 185 | 78 | C1d |
| 2 609 200 185 | 279 | C1d |
| 2 609 390 033 | 100 | C1a |
| 2 609 390 034 | 100 | C1a |
| 2 609 390 035 | 100 | C1a |
| 2 609 390 036 | 100 | C1a |
| 2 609 390 038 | 86 | C1a |
| 2 609 390 038 | 89 | C1a |
| 2 609 390 038 | 92 | C1a |
| 2 609 390 038 | 100 | C1a |
| 2 609 390 308 | 209 | C0a |
| 2 609 390 308 | 209 | C0a |
| 2 609 390 394 | 123 | P1e |
| 2 609 390 512 | 99 | C1a |
| 2 609 390 576 | 123 | P1e |
| 3 608 604 000 | 238 | C1d |
| 3 608 604 001 | 238 | C1d |
| F 00Y 145 188 | 69 | C2h |
| F 00Y 145 189 | 69 | C2h |
| F 00Y 145 190 | 69 | C2h |
| F 00Y 145 191 | 69 | C2h |
| F 00Y 145 192 | 69 | C2h |
| F 00Y 145 193 | 69 | C2h |
| F 00Y 145 194 | 69 | C2h |
| F 00Y 145 195 | 69 | C2h |
| F 00Y 145 196 | 69 | C2h |
| F 00Y 145 197 | 69 | C2h |
| F 00Y 145 198 | 69 | C2h |
| F 00Y 145 199 | 69 | C2h |
| F 00Y 145 200 | 69 | C2h |
| F 00Y 145 201 | 69 | C2h |
| F 00Y 145 202 | 69 | C2h |
| F 00Y 145 203 | 70 | P1c |
| F 00Y 145 204 | 70 | P0b |

CONTACTS BOSCH

Arabie Saoudite

JUFFALI TECHNICAL EQUIPMENT (JTECO)

E. A. Juffali & Brothers, Head Office
P.O. Box 1049
Jeddah - 21431
Saudi Arabia
Tél. : 00966 2 669 7004
Fax : 00966 2 667 6308
E-mail : h.refai@ejb.com.sa

Emirats arabes unis

CENTRAL MOTORS & EQUIPMENT

P.O. Box 1984
Sharjah
United Arab Emirates
Tél. : 00971 6 5331999
Fax : 00971 6 5332269
E-mail : sumit.chordia@alfahim.ae

Koweït

AL-QURAIN AUTOMOTIVE TRADING CO.

(Abdulaziz Al Ali Al Mutawa)
P.O. Box: 164 - Al Safat
Postcode: 13002 - Kuwait
Tél. : 00965 24810844
Fax : 00965 24810879
E-mail : kpmq8@almutawa.com

Qatar

INTERNATIONAL CONSTRUCTION SOLUTIONS W.L.L

P.O. Box 51
Doha
State of Qatar
Tél. : 00974 453 85 55
Fax : 00974 453 85 85
E-mail : ics@qtcdoha.com

Oman

MALATAN TRADING & CONTRACTING L.L.C

P.O Box 131, Postal Code 112
Sultanate of Oman
Tél. : +968 24837937
Fax : +968 24835310
E-mail : malatanpowertools@malatan.net
Site Internet : www.malatan.com

Bahreïn

HATEM AL JUFFALI TECHNICAL EQUIPMENT ESTABLISHMENT

Shop No. 55, W. Al Eker Road 2403, Block 624
Manama, Bahrain
Tél. : +973 17704537
Fax : +973 17704257
E-mail : h.berjas@eabj.com.sa

Jordanie

JUANA TRADING EST.

P.O.Box 851115
Amman 11185
Jordan
Tél. : +962 6 4700334/5
Fax : +962 6 4788200
E-mail : info@juanatrading.com

Syrie

DALLAL-ESTABLISHMENT FOR POWER TOOLS

P. O. Box 8303
Aleppo
Syria
Tél. : 00963 21 211 6083
Fax : 00963 21 211 6551
E-mail : rdallal@cyberia.net.lb

Liban

TEHINI HANA & CO. S.A.R.L.

P.O.Box 90449
Jdeideh
Lebanon
Tél. : 00961 1 255 211 (direct),
00961 1 260 260
Fax : 00961 1 257 359
E-mail : boschth1@dm.net.lb

Egypte

UNIMAR

55 Moussa Galal, Shehab St.
El Mohandessin - Cairo
Egypt
Tél. : 002 02 334 65 180
002 02 330 25 654
Fax : 002 02 330 25 655
E-mail : boschegypt@unimar.com

Yémen

ABU ALREJAL TRADING CORPORATION

P.O. Box 17024
Zubeiry St., Sana'a
The Rep. of Yemen
Tél. : 00967 1 272519
Fax : 00967 1 279025
E-mail : abualrejal@y.net.ye

Libye

EL NASER CO.

P.O. Box 348 Benghazi
Tél. : 00218 61 3365185
Fax : 00218 61 3388706
Tripoli
Tél. : 00218 21 4811184
Fax : 00218 21 4809401
Al Falah Area / Swanee Road / Tripoli / Libya
E-mail : libya_bosch@yahoo.com

Irak

SAHBA TECHNOLOGY GROUP

Baghdad - Iraq
Al-Muthanna air port road
Bagdad : 00 964 790 190 6953
Kurdistan : 00 964 750 119 6247
Dubai, EAU : 00 971 4 397 3851
P.O Box: 40668 - Dubai
E-mail : bosch@sahbatechnology.com
www.sahbatechnology.com



Robert Bosch Middle East FZE PT/SMA

West Wing 6B, Office 535
P.O. Box 54307
Dubai Airport Free Zone
Dubai, UAE
Tél. : 00 971 4 21 23 300
Fax : 00 971 4 21 23 388

عناوين الاتصال بشركة بوش

المملكة العربية السعودية

سوريا
مؤسسة دلال للأدوات الكهربائية
ص.ب. 8303
حلب
سوريا
هاتف: 00963 21 211 6083
فاكس: 00963 21 211 6551
بريد إلكتروني: rdallal@cyberia.net.lb

الجفالي للأجهزة التقنية (جيتكو)
إبراهيم عبد الله الجفالي وإخوانه، المكتب الرئيسي
ص.ب. 1049
جدة - 21431
المملكة العربية السعودية
هاتف: 00966 2 669 7004
فاكس: 00966 2 667 6308
بريد إلكتروني: h.refai@ejab.com.sa

الإمارات العربية المتحدة

لبنان
طحيني هنا وشركاه ذ.م.م.
ص.ب. 90449
جديدة
لبنان
هاتف: 00961 1 255 211 (مباشراً).
00961 1 260 260
فاكس: 00961 1 257 359
بريد إلكتروني: boschth1@dm.net.lb

الشركة المركزية للسيارات

ص.ب. 1984
الشارقة
الإمارات العربية المتحدة
هاتف: 00971 6 5331999
فاكس: 00971 6 5332269
بريد إلكتروني: sumit.chordia@alfahim.ae

مصر

يونيمار
55 ميدان موسي جلال متفرع من شارع شهاب
المهندسين - القاهرة
مصر
هاتف: 002 02 334 65 180
002 02 330 25 654
فاكس: 002 02 330 25 655
بريد إلكتروني: boschegypt@unimar.com

الكويت

شركة القرين لتجارة السيارات
(عبد العزيز العلي المطوع)
ص.ب. 164 - الصفاة
كود بريدي: 13002 - الكويت
هاتف: 00965 24810844
فاكس: 00965 24810879
بريد إلكتروني: kpmq8@almutawa.com

اليمن

مؤسسة أبو الرجال التجارية
ص.ب. 17024
شارع زبيدي، صنعاء
هاتف: 00967 1 272519
فاكس: 00967 1 279025
بريد إلكتروني: abualrejal@y.net.ye

قطر

INTERNATIONAL CONSTRUCTION SOLUTIONS W.L.L
ص.ب. رقم 51
الدوحة
قطر
هاتف: 00974 453 85 55
فاكس: 00974 453 85 85
بريد إلكتروني: ics@qtcdoha.com

ليبيا

شركة الناصر
ص.ب. 348 بنغازي
هاتف: 00218 61 3365185
فاكس: 00218 61 3388706
طرابلس
هاتف: 00218 21 4811184
فاكس: 00218 21 4809401
Al Falah Area / Swanee Road / Tripoli / Libya
بريد إلكتروني: libya_bosch@yahoo.com

سلطنة عمان

ملتن للتجارة والمقاولات ش.م.م.
ص.ب. 131، كود بريدي 112
سلطنة عمان
هاتف: +968 24837937
فاكس: +968 24835310
بريد إلكتروني: malatanpowertools@malatan.net
موقع الإنترنت: www.malatan.com

العراق

شركة الصهباء للتكنولوجيا
بغداد - العراق
شارع مطار المنفي
بغداد: 00 964 790 190 6953
كردستان: 00 964 750 1196247
دبي، الإمارات: 00 971 4 397 3851
ص.ب.: 40668
بريد إلكتروني: bosch@sahbatechnology.com
www.sahbatechnology.com

البحرين

HATEM AL JUFFALI TECHNICAL EQUIPMENT ESTABLISHMENT
Shop No. 55, W. Al Eker Road 2403, Block 624
المنامة، البحرين
رقم الهاتف: +973 17704537
رقم الفاكس: +973 17704257
بريد إلكتروني: h.berjas@eabj.com.sa

الأردن

مؤسسة جوانا التجارية
ص.ب. 851115
11185
الأردن
هاتف: +962 6 4700334/5
فاكس: +962 6 4788200
بريد إلكتروني: info@juanatrading.com



Robert Bosch Middle East FZE
PT/SMA
West Wing 6B, Office 535
P 54307
Dubai Airport Free Zone
Dubai, UAE
هاتف: 00 971 4 21 23 300
فاكس: 00 971 4 21 23 388



Date de fabrication ou d'emballage.

تاريخ الإنتاج أو التعبئة.

Numéros codés des mois

أكواد الشهور المشفرة

| | 2003 | 2004 | 2005 | 2006 | 2007 | 2008 | 2009 | 2010 | 2011 | 2012 | 2013 |
|----------------------------|------|------|------|------|------|------|------|------|------|------|------|
| Janvier يناير | 381 | 481 | 581 | 681 | 781 | 881 | 981 | 001 | 101 | 201 | 301 |
| Février فبراير | 382 | 482 | 582 | 682 | 782 | 882 | 982 | 002 | 102 | 202 | 302 |
| Mars مارس | 383 | 483 | 583 | 683 | 783 | 883 | 983 | 003 | 103 | 203 | 303 |
| Avril أبريل | 384 | 484 | 584 | 684 | 784 | 884 | 984 | 004 | 104 | 204 | 304 |
| Mai مايو | 385 | 485 | 585 | 685 | 785 | 885 | 985 | 005 | 105 | 205 | 305 |
| Juin يونيو | 386 | 486 | 586 | 686 | 786 | 886 | 986 | 006 | 106 | 206 | 306 |
| Juillet يوليو | 387 | 487 | 587 | 687 | 787 | 887 | 987 | 007 | 107 | 207 | 307 |
| Août أغسطس | 388 | 488 | 588 | 688 | 788 | 888 | 988 | 008 | 108 | 208 | 308 |
| Septembre سبتمبر | 389 | 489 | 589 | 689 | 789 | 889 | 989 | 009 | 109 | 209 | 309 |
| Octobre أكتوبر | 390 | 490 | 590 | 690 | 790 | 890 | 990 | 010 | 110 | 210 | 310 |
| Novembre نوفمبر | 391 | 491 | 591 | 691 | 791 | 891 | 991 | 011 | 111 | 211 | 311 |
| Décembre ديسمبر | 392 | 492 | 592 | 692 | 792 | 892 | 992 | 012 | 112 | 212 | 312 |

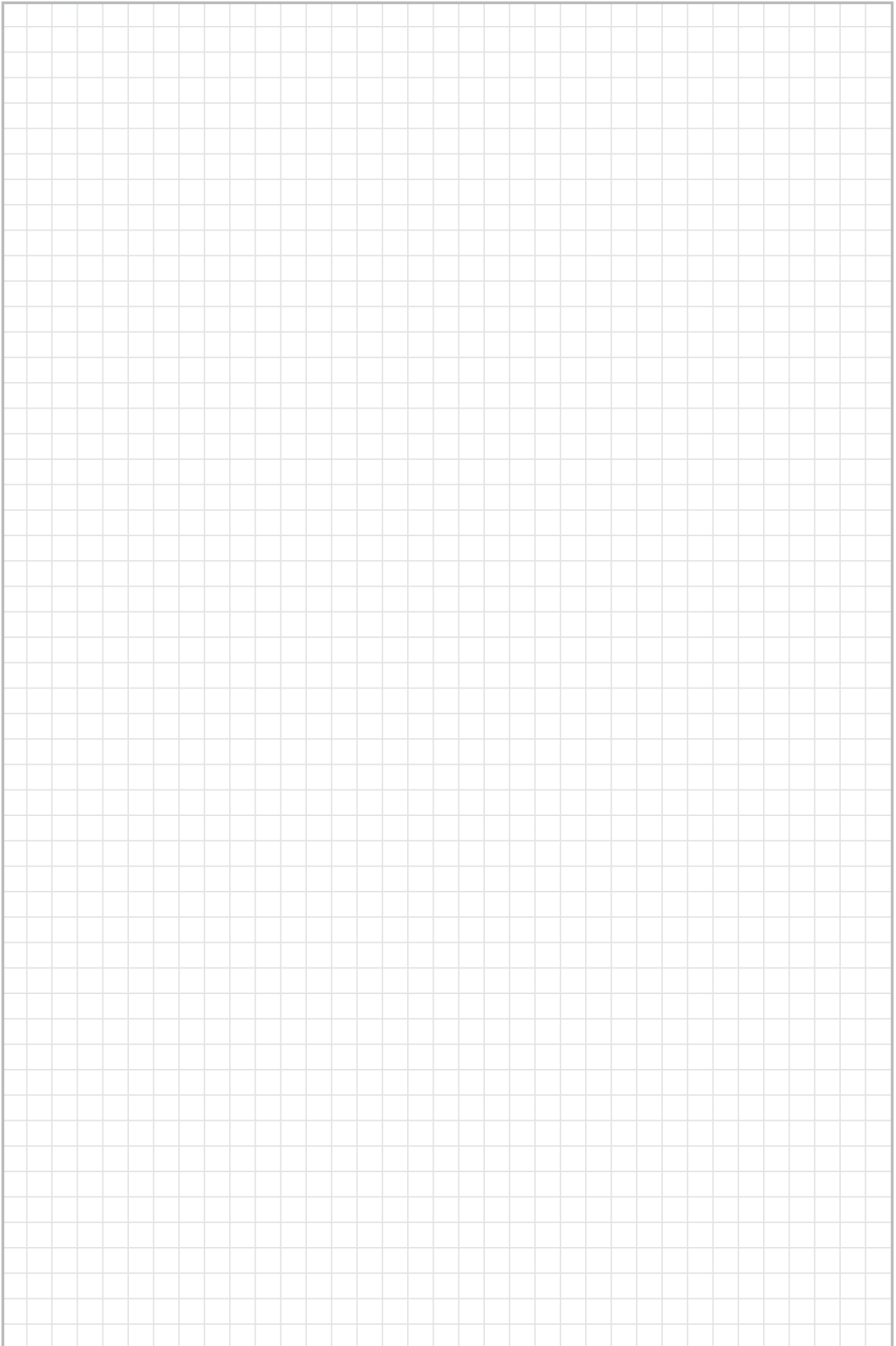

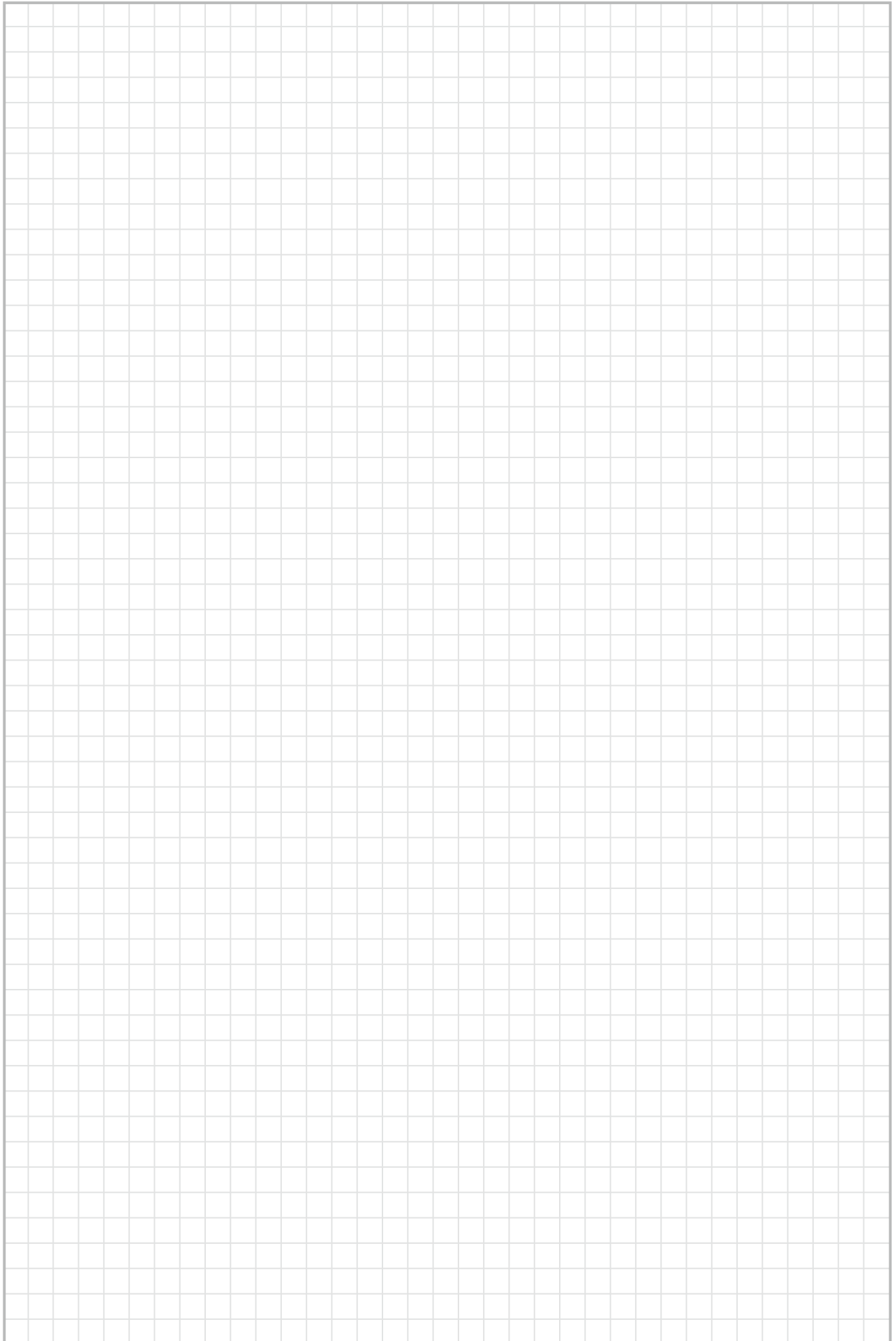

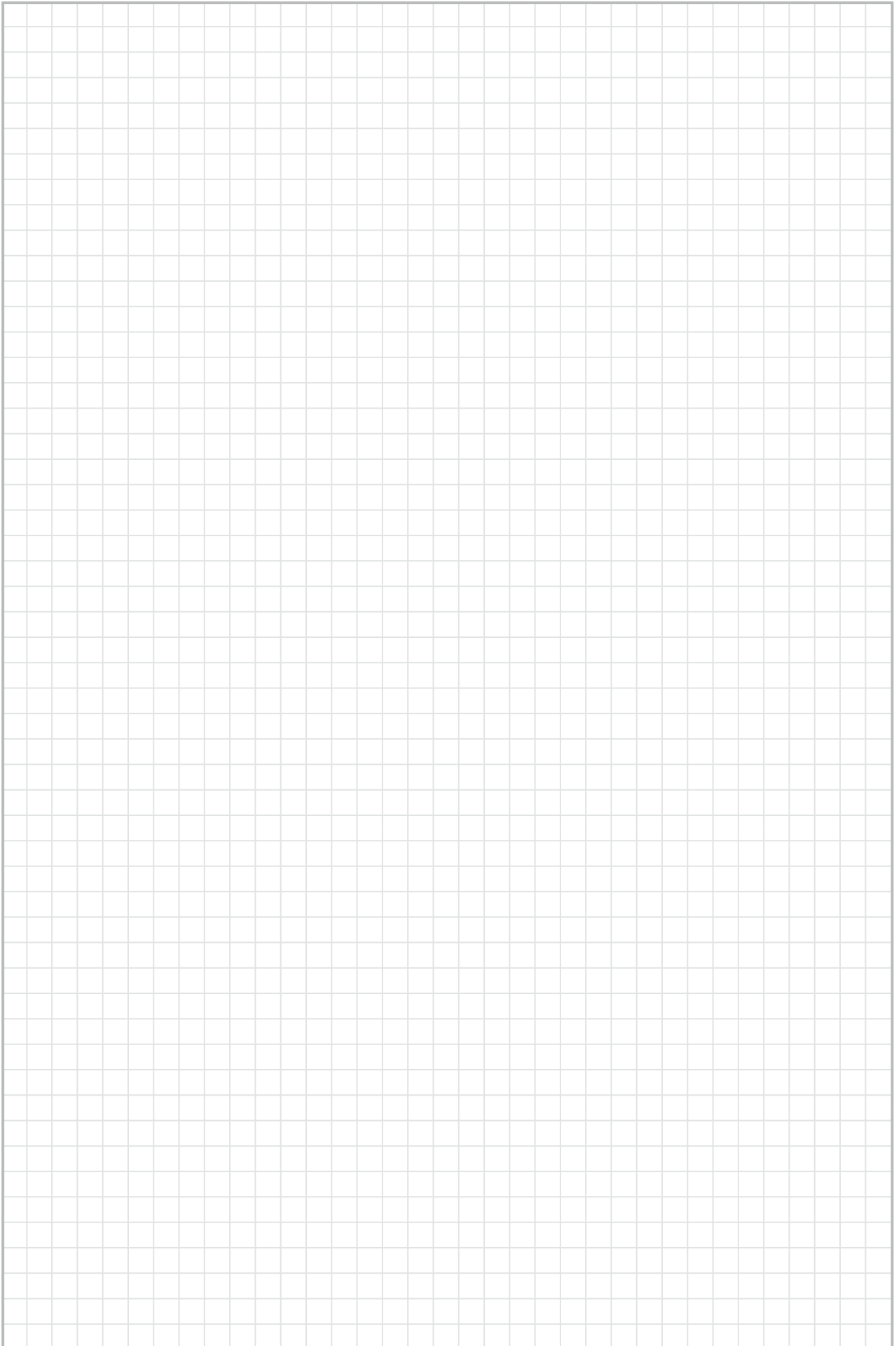

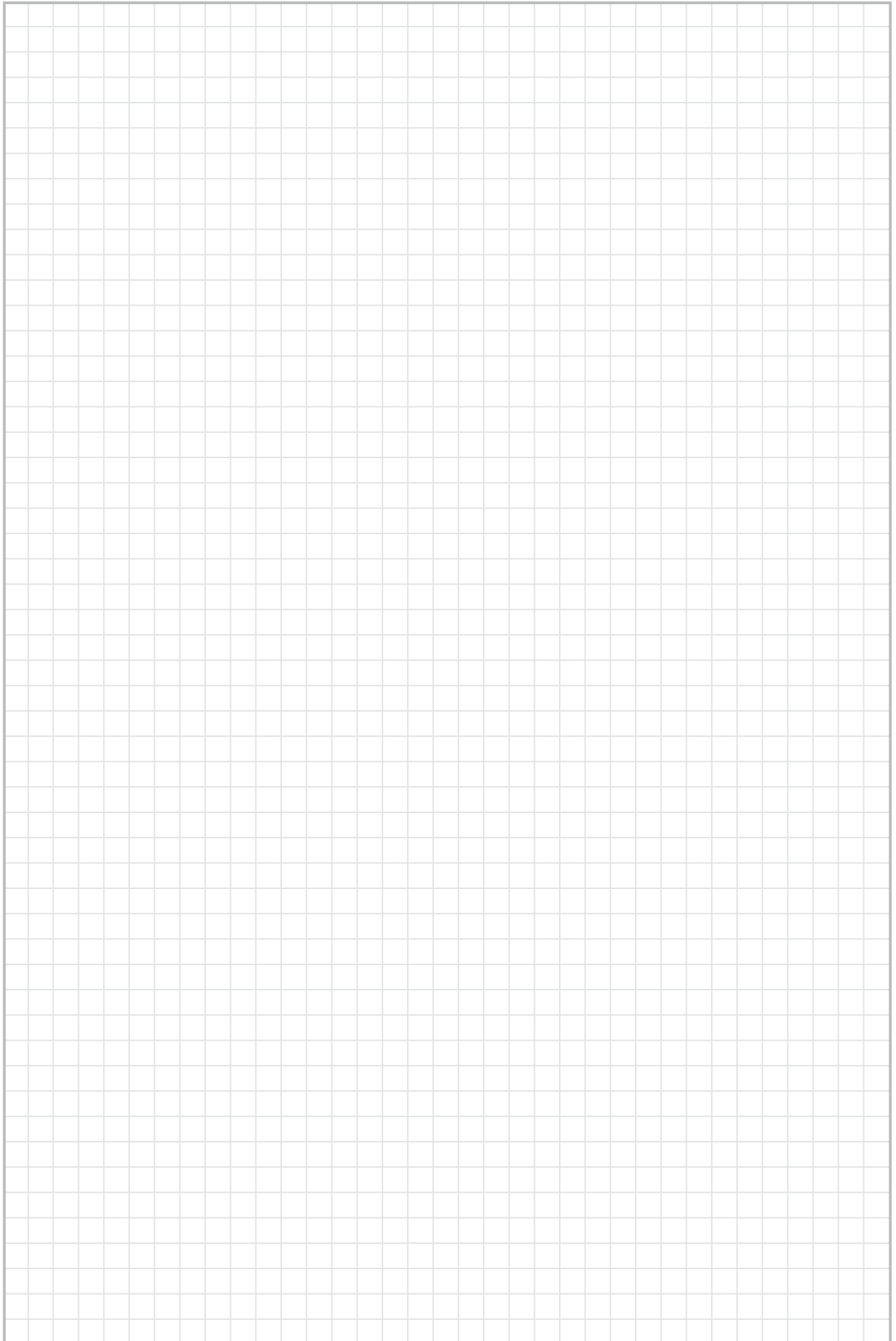

Des emballages avec des informations claires.

عبوات التعبئة التي تحمل معلومات واضحة.

Emballage en papier, carton ou carton ondulé (Cardboard)

عبوة التعبئة مصنوعة من الورق أو الكرتون أو الورق المقوى (Cardboard)



C0a Boîte sans système de suspension
عبوة بدون أي نوع من فتحات التعليق



C2a Boîte autre suspension
عبوة بفتحة تعليق من نوع آخر



C1b Carton pliant avec trou « Euro »
كرتونة مطوية بفتحة أوروبية

C1a Boîte avec trou « Euro »
عبوة بفتحة أوروبية

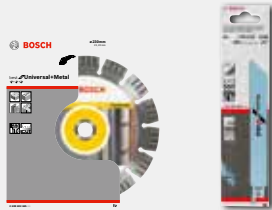

C1c Pochette avec trou « Euro »
حافظة بفتحة أوروبية



C1d Enveloppe en carton avec trou « Euro »
جراب بفتحة أوروبية



C1e Suspension avec trou « Euro »
علاقة بفتحة أوروبية



C0f Sachet en papier sans système de suspension
كيس ورقي بدون أي نوع من فتحات التعليق



C2h Étui autre suspension
أنبوب بفتحة تعليق من نوع آخر

La quantité commandée pour 1 référence doit être égale ou multiple de l'Unité de Commande (UC).
Si la quantité commandée est différente, elle sera arrondie automatiquement à l'UC supérieure.

لطلب كمية من الأجزاء، عدد الأجزاء = كمية عبوة البيع X كمية عبوة التوريد.
الطلب بمضاعفات أعداد عبوة التوريد (مثلا 5 <- 10 <- 15).

Emballage plastique (Plastic)

عبوة التعبئة البلاستيكية (Plastic)



P0a Boîte sans système de suspension
عبوة بدون أي نوع من فتحات التعليق

P1a Boîte avec trou « Euro »
عبوة بفتحة أوروبية

P2a Boîte autre suspension
عبوة بفتحة تعليق من نوع آخر



P0b Sachet sans système de suspension
كيس بدون أي نوع من فتحات التعليق

P1b Pochette avec trou « Euro »
كيس بفتحة أوروبية



P1c Pochette avec trou « Euro »
حقبة بفتحة أوروبية

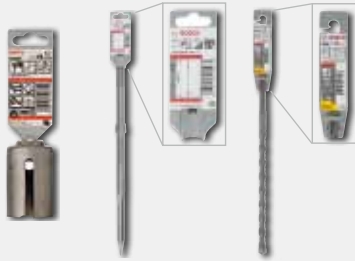

P1e Suspension avec trou « Euro »
علّاقة بفتحة أوروبية

P2e Suspension, avec encoche
علّاقة بفتحة تعليق من نوع آخر



P0f Rétracté sans système de suspension
غطاء بلاستيكي بدون أي نوع من فتحات التعليق

P1f Rétracté avec trou « Euro »
غطاء بلاستيكي بفتحة أوروبية



P0h Tube sans système de suspension
أنبوب بدون فتحة أوروبية

P1h Tube avec trou « Euro »
أنبوب بفتحة أوروبية



P1k Coffret avec trou « Euro »
حافظة بفتحة أوروبية



P0n Banderole sans système de suspension
جراب بدون أي نوع من فتحات التعليق



P0n **P1p** Boîte de présentation transparente
avec trou « Euro »
علبة بفتحة أوروبية

La quantité commandée pour 1 référence doit être égale ou multiple de l'Unité de Commande (UC).
Si la quantité commandée est différente, elle sera arrondie automatiquement à l'UC supérieure.

لطلب كمية من الأجزاء، عدد الأجزاء = كمية عبوة البيع x كمية عبوة التوريد.
الطلب بمضاعفات أعداد عبوة التوريد (مثلا 5 < 10 < 15).

Emballage combiné carton/plastique (Plastic and Cardboard)

عبوة التعبئة المصنوعة من البلاستيك/الكرتون (Plastic and Cardboard)



PC1a Blister avec trou « Euro »
لوحة ورقية عليها انتفاخات
بلاستيكية بفتحة أوروبية



PC1b Blister à rabat avec trou « Euro »
لوحة ورقية بفتحة أوروبية عليها
انتفاخات بلاستيكية مطوية



PC1c Blister en carton avec trou « Euro »
لوح كرتوني بفتحة أوروبية وغطاء
بلاستيكي



PC1d Tight Pack avec trou « Euro »
علبة ضيقة بفتحة أوروبية

Emballage en métal
(Metal)عبوات التعبئة المعدنية
(Metal)

M1a Coffret avec trou « Euro »
حافظة بفتحة أوروبية

M0b Aérosol sans système de suspension
بخاخة دون أي نوع من فتحات التعليق

Article non emballé
(Unpacked)المنتجات غير المغلفة
(Unpacked)

U0 Sans système de suspension
دون أي نوع من فتحات التعليق

La quantité commandée pour 1 référence doit être égale ou multiple de l'Unité de Commande (UC).
Si la quantité commandée est différente, elle sera arrondie automatiquement à l'UC supérieure.

لطلب كمية من الأجزاء. عدد الأجزاء = كمية عبوة البيع X كمية عبوة التوريد.
الطلب بمضاعفات أعداد عبوة التوريد (مثلا 5 < 10 < 15).



1 119 A0 0V 1P – fr–ar – PT-ACE/MKB1 – Printed in Germany – Imprimé en Allemagne
Sous réserve de modifications techniques. Nous déclinons toute responsabilité en cas
d'erreur d'impression.



BOSCH

بوش تقنية للحياة