

# קטלוג אביזרים 2014

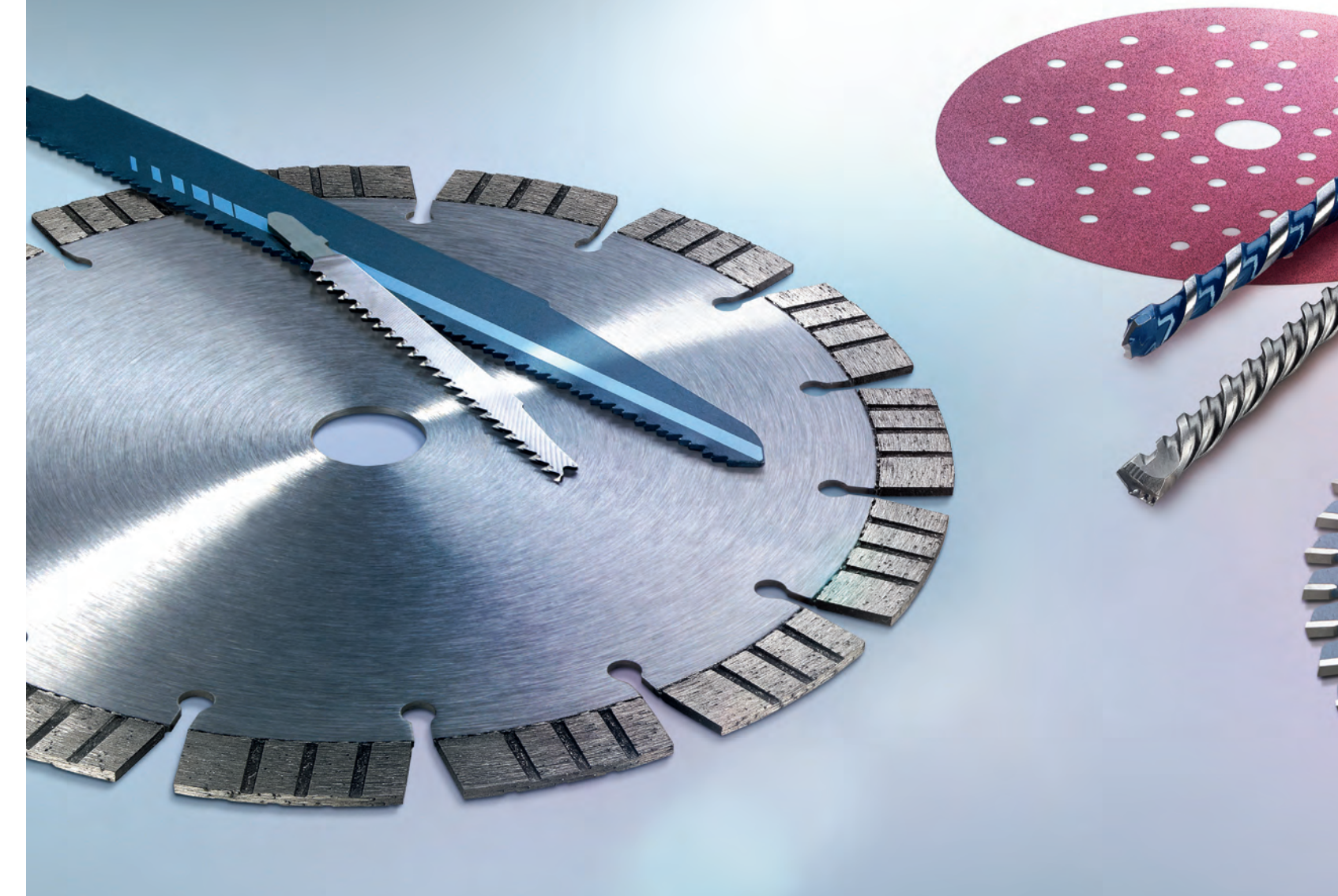

אביזרים מקצועיים 2014

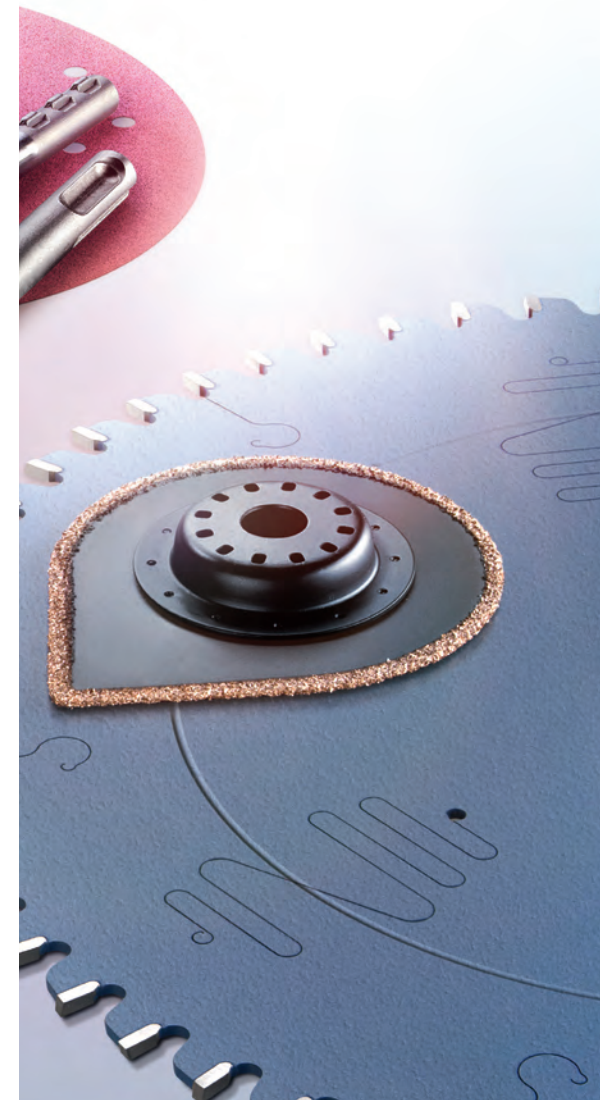

1619A00X7E83301

לדיקו בע"מ  
רחוב לזרוב 31 ת.ד. 17091  
אזה"ת החדש ראשל"צ  
7565434  
טל. 03-9630000  
פקס: 03-9630050  
[www.ledico.com](http://www.ledico.com)

אריזה משולבת של קרטון ופלסטיק (Plastic and Cardboard)



PC1c קרטון עם פלסטיק נצמד עם Euroslot



PC1b אריזה בליסטר מתקפלת עם Euroslot



PC1a אריזה בליסטר עם Euroslot



PC1d Euroslot עם Tight Pack



אריזה עץ  
(Wood)

סחורה לא ארוזה  
(Unpacked)

אריזה מתכת  
(Metal)



W0a תיבה ללא תלייה



U0 ללא תלייה



M1a מחסנית עם Euroslot



M0b תרסיס ללא תלייה

תוכן העניינים

ביטים ומובילים	
88	סקירה
91	מחזיקים אוניברסליים
92	ביטים
99	בוקסות

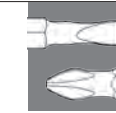

חיתוך, קידוח וליטוש בטכנולוגיית יהלום	
102	סקירה
104	להבי יהלום
122	צלחות ליטוש יהלום
124	סקירה
127	מקדחים וכסות לקידוח יבש

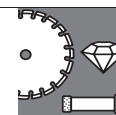

ליטוש והברקה	
132	מלטשות אקצנטריות
139	מלטשות סרט קומפקטיות
140	מלטשות רוטטות
144	מלטשות סרט
145	משחזות זווית



חיתוך והשחזה	
148	דיסקים לחיתוך ברזל ואבן
151	צלחות וידיה
152	אבני השחזה

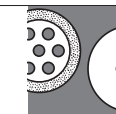

מקדחים למתכת ולעץ	
10	מקדחים למתכת
23	מקדחים לעץ

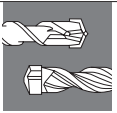

מקדחים לבטון, אבן ומגוון חומרי בניין	
38	מקדחים טורבו לבטון ואבן
40	מקדחים לאבן
41	מקדחים רב-שימושיים
44	מקדחי קרמיקה וזכוכית
45	מקדחי SDS-plus
52	מקדחי SDS-max
56	מטנד למקדחה

אזמלים	
60	סקירה
62	אזמלים SDS-plus
64	אזמלים SDS-max
66	איזמלים לפטישי חצייה

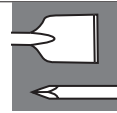

מסורי כוס	
70	סקירה
71	Special for Sheet Metal
73	Speed for Multi Construction
76	מסורי כוס יהלום
79	אביזרים למסורי כוס יהלום עם Power-Change-Adapter
81	כוסות HSS-Bimetal
83	אביזרים למסורי כוס עם מתאם מהיר להחלפה מהירה
84	אביזרים למסורי כוס BI-Metal עם מתאם סטנדרטי

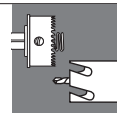



**אביזרים משלימים לכלי העבודה**

244	אביזרים לפטישונים
248	אביזרים למקדחות
253	אביזרים למשחזות זווית
262	אביזרים למסורים עגולים
265	אביזרים לרוטרים
270	אביזרים למקצוע ידני
271	אביזרים למסורים אנכיים
273	אביזרים למגרדות חשמליות
276	אביזרים למשחזות ציר
278	אביזרים לכרסם
282	סיכות, פינים ומסמרים
285	אביזרים למפזר חום
286	אביזרים למפזר חום
287	אביזרים לשאיבת אבק
298	מזוודות LBOX

**סטים אביזרים Bosch Promoline**

302	סטים V-Line
303	סטים X-Line
306	סטים ביטים למברגה
307	סטים מקדחי מתכת
308	סטים מקדחים לעץ
309	סטים Mini-X-Line
310	סטים מעורבים
312	דיסק יהלום לחיתוך

**מידע כללי**

313	אינדקס
319	תאריך ייצור או תאריך אריזה
320	מערכת ניהול אריזות והזמנות
321	סקירת אריזות

**מסורים אנכיים ומסורי חרב**

154	סקירה - להבים למסור אנכי
163	כניסת T להחלפה מהירה
179	כניסת U
181	סט להבים למסור אנכי
182	אביזרים למסור אנכי
183	סקירה - להבים למסור חרב
192	קנה אוניברסלי
207	להבים למסור גומי

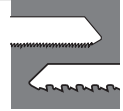
**אביזרים למסור מלטשת רב-שימושי**

210	סקירה
214	ניסור
220	כרסום ושיוף
223	מגרדת / שפכטל
224	חיתוך
225	ליטוש והברקה

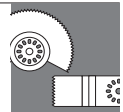
**להבים עגולים למסור**

228	מבוא
229	סדרת להבי Expert range
231	להבים איכותיים לעץ Expert for Wood
232	להבים רב שימושיים איכותיים Expert for Multi Material
233	להבים למתכת Expert for Steel
234	סדרת להבי Standard range
235	להבים לעץ Optiline Wood
238	להבים רב שימושיים Multi Material
241	טבעות הקטנה ללהבים

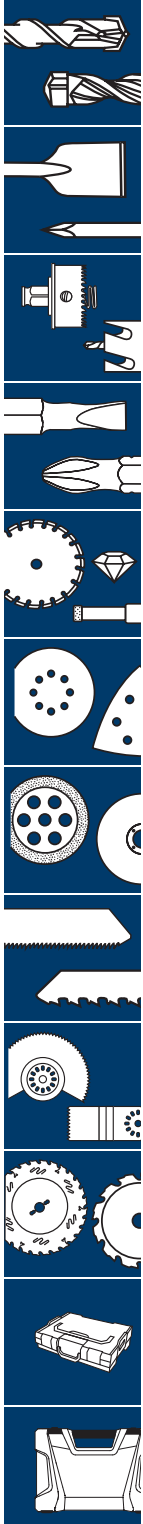
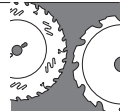

# מקראה מידע על גבי האריזה

## מידע טכני / יישומים

### קידוח/חציבה

מתכת 	עץ לבניין 	עץ, קשה ורך 
בטון 	אלומיניום 	נירוסטה 
בלוקים ואבן בניין 	אבן טבעית 	בטון מזוין 
קרמיקה 	גרניט 	שיש 
כניסת SDS-plus 	כניסת מקדח סטנדרטית 	כניסת מקדח עם כנפיים 
אורך חיים גבוה פי 3 	אורך חיים גבוה 	כניסת SDS-max 
קידוח מדויק 	מערכת Power Grip – 100% העברת כוח 	קידוח מהיר 
קידוח ללא הלימה 	מהירות עבודה גבוהה 	קידוח חלק ונקי 

אישור הבדיקה של ה-Prüfgemeinschaft Mauerbohrer e.V. המכון לבדיקת איכות מקדחים לצורך עיגונים (PGM)











**מסורי כוס**

נירוסטה 	לוחות מתכת 	מתכת 
עץ קשה 	מתכות אל ברזליות 	אלומיניום 
פלסטיק 	עץ ופלסטיק 	עץ קשה ורך 
כניסת SDS-plus 	בלוקים ולבנים 	גבס 
הוצאה מהירה של חומר 	מהירות עבודה גבוהה 	אורך חיים גבוה 
		חיבור מהיר 

**ביטים**

טורקס Torx 	פוזידרייב PZ 	פיליפס PH 
שטוח 	מרובע פנימי 	משושה Hexs 
Anti shock טכנולוגיית 	מיועד לעבודה עם מברגות אימפקט Impact Control 	אורך חיים גבוה 

**קידוח, השחזה וחיתוך ביהלום**

אבן טבעית 	גרניט פורצלן 	קרמיקה 
מסור שולחן 	מכונה לחיתוך קרמיקה 	משחזת זווית 
מלטשת בטון 	מסור אספלט 	מסור בנדזין 
כניסת SDS-Plus 		

קידוח, השחזה וחיתוך ביהלום

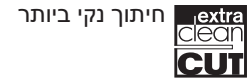
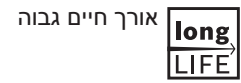

ליטוש והברקה

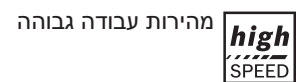
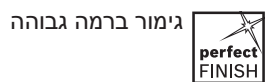
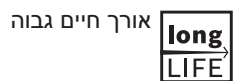
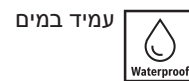
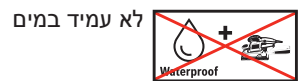
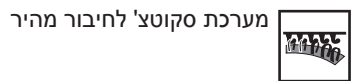
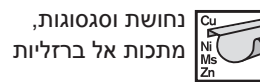
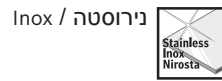
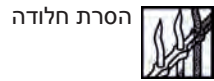
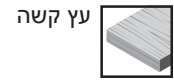
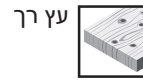
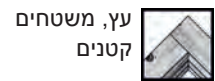
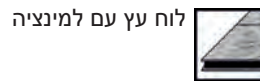
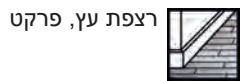



































**חיתוך והשחזה**

אלומיניום 	נחושת וסגסוגות, מתכות אל ברזליות 	מתכת, פלדה לא קשה 
פלסטיק 	עץ רך 	נירוסטה / Inox 
בולם זעזועים 	מסור שורף 	מסור בנזין 
ניקוי קצוות 	ניקוי פינות 	עבודות פנים בצינורות 
גימור נקי 	ניקוי חריצים 	ניקוי משטחים 
אורך חיים גבוה במיוחד 	3 שימושים בדיסק אחד 	גימור גס 
		חיתוך מהיר 

**מסורים אנכיים ומסורי חרב**

חיתוך נקי מאוד 	אורך חיים גבוה 	אורך חיים גבוה במיוחד 
חיתוך נקי, ללא מאמץ 	חיתוך גס, מלא עוצמה 	חיתוך נקי 
להב וידיה 	להב וידיה 	חיתוך מהיר 
	להב סכין 	מצופה וידיה 

**מסורים אנכיים ומסורי חרב**

<p>פס שיניים Extraclean</p> 	<p>רווח בין שיניים, שיניים הפוכות</p> 	<p>גאומטריית שיניים 2X2</p> 
<p>מספר שיניים לאינץ (TPI) רווח בין שיניים</p> 	<p>רווח בין שיניים, פרוגרסור</p> 	<p>רווח בין שיניים</p> 
<p>מצב פנדל</p> 	<p>ידיה מותזת</p> 	<p>שיניים מושחזות, חדות במיוחד</p> 
<p>חיתוך עקומות, גס</p> 	<p>חיתוך עקומות, נקי</p> 	<p>לעבודות הריסה והצלה</p> 
<p>גימור נקי</p> 	<p>חיתוך ישר, גס</p> 	<p>חיתוך ישר, נקי</p> 
<p>חיתוך עם מוביל מקביל</p> 	<p>חיתוך מדויק בזווית 90</p> 	<p>חיתוך מדויק</p> 
<p>ייעודי לחיתוך במרכז חומר</p> 	<p>חיתוך צינורות</p> 	<p>להב גמיש BIM, חיתוך בקו אפס</p> 
<p>עץ רך, חיתוך רחב עדין</p> 	<p>חומר דק ועבה</p> 	<p>ייעודי לחיתוך עקומות עם להב למסור חרב</p> 
<p>עץ רך, חיתוך אורך ורוחב גס</p> 	<p>עץ קשה, חיתוך רחב עדין</p> 	<p>עץ קשה, חיתוך אורך ורוחב, גס</p> 

**מסורים**







# מקדחים למתכת ולעץ

# מקדחים למתכת



מקדחים למתכת HSS-G, DIN 338  
עמוד 14

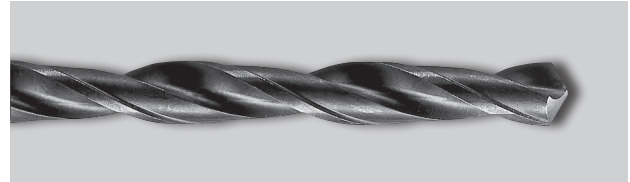

מקדחים למתכת HSS-R, DIN 338  
עמוד 11



מקדחים למתכת HSS-Co, DIN 338  
עמוד 20



מקדחי מתכת HSS-G, DIN 338  
עם כניסת אימפקט 1/4"  
עמוד 19

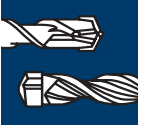



# מקדחים למתכת HSS-R, DIN 338

- ◀ **מיועדים** לפלדה מסוגסת ולא מסוגסת עד לחוזק מתיחה של  $900 \text{ N/mm}^2$ , למתכות אל ברזליות, ברזל יצוק, ופלסטיק קשה
- ◀ אלסטיות גבוהה בזכות עיבוד בחום בתהליך הייצור
- ◀ סכנת שבירה נמוכה - במיוחד בקידוח בקטרים קטנים מ-6 מ"מ
- ◀ תעלות פינוי עם ציפוי מיוחד לפינוי שבבים מהיר
- ◀ אורך חיים גבוה במיוחד



יכולת פיתול המקטינה את הסיכוי לשבירה של המקדח

## מקדחים למתכת HSS-R, DIN 338

- ◀ מקדחים ספירליים מפלדת HSS איכותית לפי תקן DIN 338
- ◀ מקדח מושחז ימינה דגם N, זווית ראש המקדח  $118^\circ$ , קוטר h 8
- ◀ תעלות פינוי מלוטשות
- ◀ קוטר המקדח אחיד לכל אורכו, צבע מקדח: שחור
- ◀ להב כפול, ספירלה כפולה
- ◀ **הערה:** בעבודה עם מקדחים למתכת HSS-R מומלץ לעבוד עם שמן קירור 2 607 001 409



מחיר	ברקוד בינלאומי 3165140...	יחידת משלוח	תוכן המארז	סוג המארז	מספר קטלוגי	מידע להזמנה		מארז של 2	
						אורך כולל (L2) במ"מ	אורך עבודה (L1) במ"מ	קוטר (D) במ"מ	תכונות המוצר
16,70	064811	10	2	P1c	<b>2 608 596 783</b>	34	12	<b>1.0</b>	
17,00	064828	10	2	P1c	<b>2 608 596 784</b>	40	18	<b>1.5</b>	
17,80	064835	10	2	P1c	<b>2 608 596 785</b>	49	24	<b>2.0</b>	
17,80	064842	10	2	P1c	<b>2 608 596 786</b>	57	30	<b>2.5</b>	
18,00	064859	10	2	P1c	<b>2 608 596 787</b>	57	30	<b>2.6</b>	
18,00	064866	10	2	P1c	<b>2 608 596 788</b>	61	33	<b>3.0</b>	
18,80	064873	10	2	P1c	<b>2 608 596 789</b>	65	36	<b>3.2</b>	
18,80	064880	10	2	P1c	<b>2 608 596 790</b>	70	39	<b>3.5</b>	
19,00	064897	10	2	P1c	<b>2 608 596 791</b>	75	43	<b>4.0</b>	

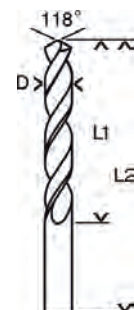

**DIN 338 ,HSS-R למתכת**

מחיר	ברקוד בגלאומי 3165140...	יחידת משלוח	תוכן המארז	סוג המארז	מספר קטלוגי	מידע להזמנה	תכונות המוצר	
							קוטר (ס"מ)	אורך עבודה (נ"מ)
מארז של 1								
8,40	064903	5	1	PC1d	<b>2 608 596 792</b>	75	43	<b>4.2</b>
8,60	064910	5	1	PC1d	<b>2 608 596 793</b>	80	47	<b>4.5</b>
9,70	064927	5	1	PC1d	<b>2 608 596 794</b>	86	52	<b>4.8</b>
9,70	064934	10	1	PC1d	<b>2 608 596 795</b>	86	52	<b>5.0</b>
10,20	064941	5	1	PC1d	<b>2 608 596 796</b>	93	57	<b>5.5</b>
12,30	064958	10	1	PC1d	<b>2 608 596 797</b>	93	57	<b>6.0</b>
14,90	064965	5	1	PC1d	<b>2 608 596 798</b>	101	63	<b>6.5</b>
14,90	064972	10	1	PC1d	<b>2 608 596 799</b>	109	69	<b>7.0</b>
15,60	065696	5	1	PC1d	<b>2 608 596 800</b>	109	69	<b>7.5</b>
18,30	065702	10	1	PC1d	<b>2 608 596 801</b>	117	75	<b>8.0</b>
19,85	065719	5	1	PC1d	<b>2 608 596 802</b>	117	75	<b>8.5</b>
22,50	065726	10	1	PC1d	<b>2 608 596 803</b>	125	81	<b>9.0</b>
26,60	065733	10	1	PC1d	<b>2 608 596 804</b>	133	87	<b>10.0</b>
35,00	065740	5	1	PC1d	<b>2 608 596 805</b>	142	94	<b>11.0</b>
41,50	065757	5	1	PC1d	<b>2 608 596 806</b>	151	101	<b>12.0</b>
50,50	065764	5	1	PC1d	<b>2 608 596 807</b>	151	101	<b>13.0</b>



**סט מקדחים למתכת ,HSS-R DIN 338**

מחיר	ברקוד בגלאומי 3165140...	יחידת משלוח	תוכן המארז	סוג המארז	מספר קטלוגי	מידע להזמנה	תכונות המוצר	
							קוטר באינץ'	קוטר במ"מ
סט מקדחים למתכת 5 חלקים HSS-R ,DIN 338 , ראש מקדח 118°								
28,70	061070	1	5	P1c	<b>2 607 018 351</b>	-	-	2.0 3.0 4.0 5.0 6.0



**סטים של מקדחים למתכת HSS-R, DIN 338**

מחיר	ברקוד בגלילאומי 3165140...	יחידת משלוח	תוכן המארז	סוג המארז	מספר קטלוגי	מידע להזמנה	אורך עבודה במ"מ	קוטר באינץ'	קוטר במ"מ
						<b>תכונות המוצר</b>			

סט מקדחים למתכת 6 חלקים HSS-R, DIN 338

47,00	061087	1	6	P1k	<b>2 607 018 352</b>	24	-	2.0
						33		3.0
						43		4.0
						52		5.0
						57		6.0
						75		8.0



סט מקדחים למתכת 7 חלקים HSS-R, DIN 338

69,00	557375	2	7	P1k	<b>2 607 017 036</b>	24	-	2.0
						33		3.0
						43		4.0
						52		5.0
						57		6.0
						75		8.0
						87		10.0



סט מקדחים למתכת 10 חלקים HSS-R, DIN 338

78,00	004244	1	10	P1k	<b>1 609 200 203</b>	12	-	1.0
						24		2.0
						33		3.0
						43		4.0
						52		5.0
						57		6.0
						69		7.0
						75		8.0
						81		9.0
						87		10.0



סט מקדחים למתכת 19 חלקים HSS-R ProBox, DIN 338

130,00	689762	1	19	P1k	<b>2 608 587 012</b>	12	-	1.0
						18		1.5
						24		2.0
						30		2.5
						33		3.0
						39		3.5
						43		4.0
						47		4.5
						52		5.0
						57		5.5
						57		6.0
						63		6.5
						69		7.0
						69		7.5
						75		8.0
						75		8.5
						81		9.0
						81		9.5
						87		10.0



\* יחידת משלוח. יחידת משלוח מכילה מספר קבוע של מארזים. ההזמנות יסופקו ביחידות משלוח שלמות בלבד.



תוכן מארז (יחידות למארז)



# מקדחים למתכת HSS-G, DIN 338

- ◀ **מיועדים** למגוון מתכות עד חוזק מתיחה של  $900 \text{ N/mm}^2$ , פלדה יצוקה, ברזל יצוק, ברזל מסונטר, מתכות אל ברזליות ופלסטיק קשה
- ◀ מקדחי מתכת מושחזים HSS-G מבטיחים עבודה מהירה ב 40% תוך שימוש במינימום כוח, לעומת מקדחי מתכת סטנדרטיים.
- ◀ נקודת מירכוז בראש המקדח מבטלת את הצורך בקידוח מקדים בקטרים של עד 10 מ"מ

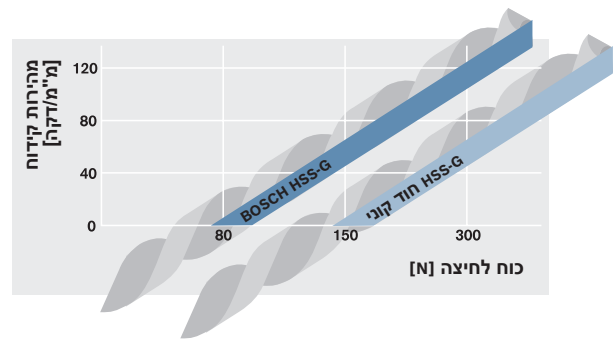

מקדחי מתכת HSS-G: מקסימום מהירות במינימום מאמץ!

## DIN 338, HSS-G למתכת

- ◀ מקדחים ספירליים מפלדת HSS איכותית לפי תקן DIN 338
- ◀ מקדח ספירלי מסתובב ימינה דגם N, זווית הראש  $135^\circ$ , ליטוש מוצלב לפי תקן DIN 1412 C, סבולת קוטר 8 h
- ◀ קוטר המקדח אחיד לכל אורכו, צבע המקדח: כסוף
- ◀ להב כפול, ספירלה כפולה
- ◀ **הערה:** בעבודה עם מקדחים למתכת HSS-G מומלץ לעבוד עם שמן קירור 2 607 001 409



מחיר	ברקוד בקלאמי 31.651.20...	יחידת משלוח	תוכן תמארז	סוג תמארז	מספר קטלוגי	מידע להזמנה	אורך כולל (L) במ"מ	אורך עבודה (L <sub>1</sub> ) במ"מ	קוטר (D) במ"מ	תכונות המוצר
------	---------------------------	-------------	------------	-----------	-------------	-------------	--------------------	-----------------------------------	---------------	--------------

מארז של 10										
29,90	290494	1	10	P1a	2 608 595 049	34	12	1.0		
29,90	474726	1	10	P1a	2 608 585 467	36	14	1.1		
29,90	474733	1	10	P1a	2 608 585 468	38	16	1.2		
29,90	474740	1	10	P1a	2 608 585 469	38	16	1.3		
29,90	474757	1	10	P1a	2 608 585 470	40	18	1.4		
29,90	290500	1	10	P1a	2 608 595 050	40	18	1.5		
31,60	474764	1	10	P1a	2 608 585 471	43	20	1.6		
31,60	474771	1	10	P1a	2 608 585 472	43	20	1.7		
31,60	474788	1	10	P1a	2 608 585 473	46	22	1.8		
31,60	474795	1	10	P1a	2 608 585 474	46	22	1.9		



חוד A

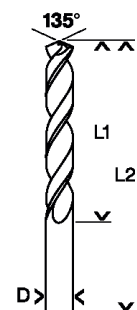

\* יחידת משלוח. יחידת משלוח מכילה מספר קבוע של מארזים. ההזמנות יסופקו ביחידות משלוח שלמות בלבד.



תוכן מארז (יחידות למארז)



**DIN 338 ,HSS-G למתכת**

מחיר	ברקוד בגלילי 3165140...	יחידת משלוח	תוכן המארז	סוג המארז	מספר קטלוגי	מידע להזמנה	אורך כולל (L) במ"מ	אורך עבודה (L <sub>e</sub> ) במ"מ	קוטר (D) במ"מ	תכונות המוצר
------	-------------------------	-------------	------------	-----------	-------------	-------------	--------------------	-----------------------------------	---------------	--------------

מארז של 10

31,60	290517	1	10	P1a	<b>2 608 595 051</b>	49	24	<b>2.0</b>
39,20	474801	1	10	P1a	<b>2 608 585 475</b>	49	24	<b>2.1</b>
39,20	290524	1	10	P1a	<b>2 608 595 052</b>	53	27	<b>2.2</b>
39,20	474818	1	10	P1a	<b>2 608 585 476</b>	53	27	<b>2.3</b>
39,20	474825	1	10	P1a	<b>2 608 585 477</b>	57	30	<b>2.4</b>
39,20	290531	1	10	P1a	<b>2 608 595 053</b>	57	30	<b>2.5</b>
46,50	474832	1	10	P1a	<b>2 608 585 478</b>	57	30	<b>2.6</b>
46,50	474849	1	10	P1a	<b>2 608 585 479</b>	61	33	<b>2.7</b>
46,50	290548	1	10	P1a	<b>2 608 595 054</b>	61	33	<b>2.8</b>
46,50	474856	1	10	P1a	<b>2 608 585 480</b>	61	33	<b>2.9</b>
38,00	290555	1	10	P1a	<b>2 608 595 055</b>	61	33	<b>3.0</b>
45,20	474863	1	10	P1a	<b>2 608 585 481</b>	65	36	<b>3.1</b>
45,20	290562	1	10	P1a	<b>2 608 595 056</b>	65	36	<b>3.2</b>
45,20	290579	1	10	P1a	<b>2 608 595 057</b>	65	36	<b>3.3</b>
59,00	474870	1	10	P1a	<b>2 608 585 482</b>	70	39	<b>3.4</b>
41,30	290586	1	10	P1a	<b>2 608 595 058</b>	70	39	<b>3.5</b>
53,50	323499	1	10	P1a	<b>2 608 595 332</b>	70	39	<b>3.6</b>
53,50	474887	1	10	P1a	<b>2 608 585 483</b>	70	39	<b>3.7</b>
53,50	474894	1	10	P1a	<b>2 608 585 484</b>	75	43	<b>3.8</b>
53,50	474900	1	10	P1a	<b>2 608 585 485</b>	75	43	<b>3.9</b>
46,20	290593	1	10	P1a	<b>2 608 595 059</b>	75	43	<b>4.0</b>
64,50	474917	1	10	P1a	<b>2 608 585 486</b>	75	43	<b>4.1</b>
64,50	290609	1	10	P1a	<b>2 608 595 060</b>	75	43	<b>4.2</b>
64,50	474924	1	10	P1a	<b>2 608 585 487</b>	80	47	<b>4.3</b>
64,50	323505	1	10	P1a	<b>2 608 595 333</b>	80	47	<b>4.4</b>
52,00	290616	1	10	P1a	<b>2 608 595 061</b>	80	47	<b>4.5</b>
68,40	474931	1	10	P1a	<b>2 608 585 488</b>	80	47	<b>4.6</b>
68,40	474948	1	10	P1a	<b>2 608 585 489</b>	80	47	<b>4.7</b>
68,40	323512	1	10	P1a	<b>2 608 595 334</b>	86	52	<b>4.8</b>
68,40	474955	1	10	P1a	<b>2 608 585 490</b>	86	52	<b>4.9</b>
54,90	290623	1	10	P1a	<b>2 608 595 062</b>	86	52	<b>5.0</b>
76,00	474962	1	10	P1a	<b>2 608 585 491</b>	86	52	<b>5.1</b>
76,00	290630	1	10	P1a	<b>2 608 595 063</b>	86	52	<b>5.2</b>
76,00	474979	1	10	P1a	<b>2 608 585 492</b>	86	52	<b>5.3</b>
76,00	474986	1	10	P1a	<b>2 608 585 493</b>	93	57	<b>5.4</b>
76,00	290647	1	10	P1a	<b>2 608 595 064</b>	93	57	<b>5.5</b>
94,00	474993	1	10	P1a	<b>2 608 585 494</b>	93	57	<b>5.6</b>
94,00	475006	1	10	P1a	<b>2 608 585 495</b>	93	57	<b>5.7</b>
94,00	290654	1	10	P1a	<b>2 608 595 065</b>	93	57	<b>5.8</b>
94,00	475013	1	10	P1a	<b>2 608 585 496</b>	93	57	<b>5.9</b>
82,00	290661	1	10	P1a	<b>2 608 595 066</b>	93	57	<b>6.0</b>
110,00	475020	1	10	P1a	<b>2 608 585 497</b>	101	63	<b>6.1</b>
110,00	290678	1	10	P1a	<b>2 608 595 067</b>	101	63	<b>6.2</b>
110,00	475037	1	10	P1a	<b>2 608 585 498</b>	101	63	<b>6.3</b>
110,00	323529	1	10	P1a	<b>2 608 595 335</b>	101	63	<b>6.4</b>
81,00	290685	1	10	P1a	<b>2 608 595 068</b>	101	63	<b>6.5</b>
119,00	475044	1	10	P1a	<b>2 608 585 499</b>	101	63	<b>6.6</b>
119,00	323536	1	10	P1a	<b>2 608 595 336</b>	101	63	<b>6.7</b>
119,00	290692	1	10	P1a	<b>2 608 595 069</b>	109	69	<b>6.8</b>
119,00	475051	1	10	P1a	<b>2 608 585 500</b>	109	69	<b>6.9</b>
118,00	290708	1	10	P1a	<b>2 608 595 070</b>	109	69	<b>7.0</b>
155,00	475068	1	10	P1a	<b>2 608 585 501</b>	109	69	<b>7.1</b>

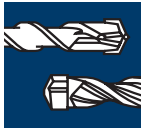

\* יחידת משלוח. יחידת משלוח מכילה מספר קבוע של מארזים. ההזמנות יסופקו ביחידות משלוח שלמות בלבד.



תוכן מארז (יחידות למארז)



**DIN 338 ,HSS-G למתכת**

מחיר	ברקוד בגלילאמי 3165140...	יחידת משלוח	תוכן תמארז	סוג התמארז	מספר קטלוגי	מידע להזמנה	אורך כולל (L) במ"מ	אורך עבודה (L <sub>1</sub> ) במ"מ	קוטר (D) במ"מ	תכונות המוצר
------	------------------------------	-------------	------------	------------	-------------	-------------	--------------------	-----------------------------------	---------------	--------------

מארז של 10

155,00	323543	1	10	P1a	<b>2 608 595 337</b>	109	69	<b>7.2</b>
155,00	475075	1	10	P1a	<b>2 608 585 502</b>	109	69	<b>7.3</b>
155,00	475082	1	10	P1a	<b>2 608 585 503</b>	109	69	<b>7.4</b>
115,00	290715	1	10	P1a	<b>2 608 595 071</b>	109	69	<b>7.5</b>
174,00	475099	1	10	P1a	<b>2 608 585 504</b>	117	75	<b>7.6</b>
174,00	475105	1	10	P1a	<b>2 608 585 505</b>	117	75	<b>7.7</b>
174,00	475112	1	10	P1a	<b>2 608 585 506</b>	117	75	<b>7.8</b>
174,00	475129	1	10	P1a	<b>2 608 585 507</b>	117	75	<b>7.9</b>

מארז של 5

83,50	290722	1	5	P1a	<b>2 608 595 072</b>	117	75	<b>8.0</b>
92,00	475136	1	5	P1a	<b>2 608 585 508</b>	117	75	<b>8.1</b>
92,00	475143	1	5	P1a	<b>2 608 585 509</b>	117	75	<b>8.2</b>
92,00	475150	1	5	P1a	<b>2 608 585 510</b>	117	75	<b>8.3</b>
92,00	475167	1	5	P1a	<b>2 608 585 511</b>	117	75	<b>8.4</b>
88,80	290739	1	5	P1a	<b>2 608 595 073</b>	117	75	<b>8.5</b>
112,00	475174	1	5	P1a	<b>2 608 585 512</b>	125	81	<b>8.6</b>
112,00	475181	1	5	P1a	<b>2 608 585 513</b>	125	81	<b>8.7</b>
112,00	290746	1	5	P1a	<b>2 608 595 074</b>	125	81	<b>8.8</b>
112,00	475198	1	5	P1a	<b>2 608 585 514</b>	125	81	<b>8.9</b>
105,00	290753	1	5	P1a	<b>2 608 595 075</b>	125	81	<b>9.0</b>
130,00	475204	1	5	P1a	<b>2 608 585 515</b>	125	81	<b>9.1</b>
130,00	475211	1	5	P1a	<b>2 608 585 516</b>	125	81	<b>9.2</b>
130,00	475228	1	5	P1a	<b>2 608 585 517</b>	125	81	<b>9.3</b>
130,00	475235	1	5	P1a	<b>2 608 585 518</b>	125	81	<b>9.4</b>
130,00	290760	1	5	P1a	<b>2 608 595 076</b>	125	81	<b>9.5</b>
144,00	475242	1	5	P1a	<b>2 608 585 519</b>	133	87	<b>9.6</b>
144,00	475259	1	5	P1a	<b>2 608 585 520</b>	133	87	<b>9.7</b>
144,00	323550	1	5	P1a	<b>2 608 595 338</b>	133	87	<b>9.8</b>
144,00	475266	1	5	P1a	<b>2 608 585 521</b>	133	87	<b>9.9</b>
124,00	290777	1	5	P1a	<b>2 608 595 077</b>	133	87	<b>10.0</b>
160,00	475273	1	5	P1a	<b>2 608 585 522</b>	133	87	<b>10.1</b>
160,00	475280	1	5	P1a	<b>2 608 585 523</b>	133	87	<b>10.2</b>
160,00	475297	1	5	P1a	<b>2 608 585 524</b>	133	87	<b>10.3</b>
160,00	475303	1	5	P1a	<b>2 608 585 525</b>	133	87	<b>10.4</b>
144,00	290784	1	5	P1a	<b>2 608 595 078</b>	133	87	<b>10.5</b>
196,00	475310	1	5	P1a	<b>2 608 585 526</b>	133	87	<b>10.6</b>
196,00	475327	1	5	P1a	<b>2 608 585 527</b>	142	94	<b>10.7</b>
196,00	475334	1	5	P1a	<b>2 608 585 528</b>	142	94	<b>10.8</b>
196,00	475341	1	5	P1a	<b>2 608 585 529</b>	142	94	<b>10.9</b>
153,00	290791	1	5	P1a	<b>2 608 595 079</b>	142	94	<b>11.0</b>
232,00	475358	1	5	P1a	<b>2 608 585 530</b>	142	94	<b>11.1</b>
232,00	475365	1	5	P1a	<b>2 608 585 531</b>	142	94	<b>11.2</b>
232,00	475372	1	5	P1a	<b>2 608 585 532</b>	142	94	<b>11.3</b>
232,00	475389	1	5	P1a	<b>2 608 585 533</b>	142	94	<b>11.4</b>
186,00	290807	1	5	P1a	<b>2 608 595 080</b>	142	94	<b>11.5</b>
235,00	475396	1	5	P1a	<b>2 608 585 534</b>	142	94	<b>11.6</b>
235,00	475402	1	5	P1a	<b>2 608 585 535</b>	142	94	<b>11.7</b>
235,00	475419	1	5	P1a	<b>2 608 585 536</b>	151	101	<b>11.8</b>
235,00	475426	1	5	P1a	<b>2 608 585 537</b>	151	101	<b>11.9</b>
182,00	290814	1	5	P1a	<b>2 608 595 081</b>	151	101	<b>12.0</b>
285,00	475433	1	5	P1a	<b>2 608 585 538</b>	151	101	<b>12.1</b>



\* יחידת משלוח. יחידת משלוח מכילה מספר קבוע של מארזים. ההזמנות יסופקו ביחידות משלוח שלמות בלבד.



תוכן מארז (יחידות למארז)



**DIN 338 ,HSS-G למתכת**

מחיר	ברקוד בגלאומי 3165140...	יחידת משלוח	תוכן המארז	סוג המארז	מספר קטלוגי	מידע להזמנה	אורך עבודה (נ"מ)	קוטר (ס"מ)	תכונות המוצר
<b>מארז של 5</b>									
285,00	475440	1	5	P1a	<b>2 608 585 539</b>	151	101	<b>12.2</b>	
285,00	475457	1	5	P1a	<b>2 608 585 540</b>	151	101	<b>12.3</b>	
285,00	475464	1	5	P1a	<b>2 608 585 541</b>	151	101	<b>12.4</b>	
221,00	290821	1	5	P1a	<b>2 608 595 082</b>	151	101	<b>12.5</b>	
260,00	475471	1	5	P1a	<b>2 608 585 542</b>	151	101	<b>12.6</b>	
260,00	475488	1	5	P1a	<b>2 608 585 543</b>	151	101	<b>12.7</b>	
260,00	475495	1	5	P1a	<b>2 608 585 544</b>	151	101	<b>12.8</b>	
260,00	475501	1	5	P1a	<b>2 608 585 545</b>	151	101	<b>12.9</b>	
230,00	290838	1	5	P1a	<b>2 608 595 083*</b>	151	101	<b>13.0</b>	
<b>מארז של 4</b>									
318,00	478786	1	4	P1a	<b>2 608 585 593*</b>	160	108	<b>14.0</b>	
437,00	478793	1	4	P1a	<b>2 608 585 594*</b>	169	114	<b>15.0</b>	
482,00	478809	1	4	P1a	<b>2 608 585 595*</b>	178	120	<b>16.0</b>	

\* ציר מוקטן

**סטים של מקדחים למתכת HSS-G Robust Line (מושחזים), זווית ראש המקדח 135°**

מחיר	ברקוד בגלאומי 3165140...	יחידת משלוח	תוכן המארז	סוג המארז	מספר קטלוגי	מידע להזמנה	גודל הערכה	אורך עבודה (נ"מ)	קוטר (נ"מ)	תכונות המוצר
<b>סט מקדחים למתכת 10 חלקים HSS-G Robust Line, DIN 338, 135°</b>										
196,00	446198	1	10	P1k	<b>2 607 010 535</b>	B	12 24 33 43 52 57 69 75 81 87	1.0 2.0 3.0 4.0 5.0 6.0 7.0 8.0 9.0 10.0		
<b>סט מקדחים למתכת 13 חלקים HSS-G Robust Line, DIN 338, 135°</b>										
156,00	446228	1	13	P1k	<b>2 607 010 538</b>	C	18 24 30 33 36 39 43 47 52 52 57 57 63	1.5 2.0 2.5 3.0 3.2 3.5 4.0 4.5 4.8 5.0 5.5 6.0 6.5		



גודל סט B: 156.5 x 106.5 x 23 מ"מ



גודל סט C: 23 x 106.5 x 124.0 מ"מ

\* יחידת משלוח. יחידת משלוח מכילה מספר קבוע של מארזים. ההזמנות יסופקו ביחידות משלוח שלמות בלבד.



תוכן מארז (יחידות למארז)



**DIN 338 ,HSS-G של מקדחים למתכת**

מחיר	ברקוד בגלילאומי 3165140...	יחידת משלוח	תוכן המארז	סוג המארז	מספר קטלוגי	מידע להזמנה	גודל הערכה	אורך עבודה במ"מ	קוטר במ"מ
						תכונות המוצר			

סט מקדחים למתכת ProBox 19 חלקים ,DIN 338 ,HSS-G, 135°

235,00	689779	1	19	P1k	<b>2 608 587 013</b>	-	12	1.0
							18	1.5
							24	2.0
							30	2.5
							33	3.0
							39	3.5
							43	4.0
							47	4.5
							52	5.0
							57	5.5
							57	6.0
							63	6.5
							69	7.0
							69	7.5
							75	8.0
							75	8.5
							81	9.0
							81	9.5
							87	10.0



סט מקדחים למתכת 19 חלקים ,DIN 338 ,HSS-G, 135°

235,00	145893	1	19	M1a	<b>2 607 018 726</b>	-	12	1.0
							18	1.5
							24	2.0
							30	2.5
							33	3.0
							39	3.5
							43	4.0
							47	4.5
							52	5.0
							57	5.5
							57	6.0
							63	6.5
							69	7.0
							69	7.5
							75	8.0
							75	8.5
							81	9.0
							81	9.5
							87	10.0



\* יחידת משלוח. יחידת משלוח מכילה מספר קבוע של מארזים. ההזמנות יסופקו ביחידות משלוח שלמות בלבד.



תוכן מארז (יחידות למארז)





# מקדחים למתכת HSS-G, DIN 338 עם כניסת אימפקט עם כניסת אימפקט

## מקדחים למתכת HSS-G, DIN 338 עם כניסת אימפקט 1/4"

- מקדחים ספירליים HSS מושחזים לפי תקן DIN 338
- מקדחים ספירליים מושחזים דגם N, קנה משושה בקוטר 1/4" תקן ISO 1173 E6.3, זווית ראש המקדח 135°, ליטוש מוצלב לפי תקן DIN 1412 C, סבולת קוטר h 8
- מקדחים ספירליים מושחזים באיכות מעולה מתאימים לעבודות תעשייתיות
- צבע מקדח: כסוף
- ספירלה כפולה



TIP A

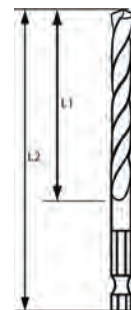

מחיר	ברקוד בגלילאומי 3165140...	יחידת משלוח	תוכן המארז	סוג המארז	מספר קטלוגי	מידע להזמנה		תכונות המוצר	
						אורך כולל (כ"מ) במ"מ	אורך עבודה (כ"מ) במ"מ	קוטר (כ"מ) במ"מ	מארז של 1
8,90	395366	5	1	PC1d	2 608 595 511	62	24	2	
13,30	395373	5	1	PC1d	2 608 595 512	74	33	3	
17,00	395380	5	1	PC1d	2 608 595 513	88	43	4	
14,70	395397	5	1	PC1d	2 608 595 514	99	52	5	
19,90	395403	5	1	PC1d	2 608 595 515	106	63	6	
30,30	395410	5	1	PC1d	2 608 595 516	117	75	8	

## סט מקדחים למתכת HSS-G עם קנה משושה 1/4"

מחיר	ברקוד בגלילאומי 3165140...	יחידת משלוח	תוכן המארז	סוג המארז	מספר קטלוגי	מידע להזמנה		תכונות המוצר	
						אורך כולל במ"מ	אורך עבודה במ"מ	קוטר במ"מ	סט מקדחים למתכת 5 חלקים HSS-G, חוד מקדח 135°, קנה משושה 1/4"
68,00	395427	1	5	P1k	2 608 595 517	-	-	2.0 3.0 4.0 5.0 6.0	



\* יחידת משלוח. יחידת משלוח מכילה מספר קבוע של מארזים. ההזמנות יסופקו ביחידות משלוח שלמות בלבד.



תוכן מארז (יחידות למארז)

# מקדחי קובלט HSS-Co, DIN 338

- ◀ **מיועדים** לפלדה מסוגסת ולא מסוגסת עד לחוזק מתיחה של  $1000 \text{ N/mm}^2$ , פלדת אל-חלד V4A/V2A, ברזל יצוק, פלדה יצוקה, פלדות עמידות בחום ובחומצה
- ◀ מקדחים מדויקים עם עמידות מעולה בחום ובשחיקה
- ◀ לשימוש עם מקדחה או מקדחת עמוד



בקידוח בפלדת כרום-ניקל מומלץ להשתמש במקדחת עמוד ובשמן קירור

## מקדחי קובלט HSS-Co, DIN 338

- ◀ מקדח ספירלי מפלדה מסוגסת איכותית לפי תקן DIN 338, תכולת קובלט 5%
- ◀ מקדח ספירלי מושחז, זווית ראש מקדח 135°, ליטוש מוצלב לפי תקן DIN 1412 C, סבולת קוטר 8 h
- ◀ מקדחים ספירליים מושחזים באיכות מעולה מתאימים לעבודות תעשייתיות
- ◀ קוטר המקדח אחיד לכל אורכו, צבע המקדח: ברונזה
- ◀ להב כפול, ספירלה כפולה
- ◀ **הערה:** בעבודה עם מקדחים למתכת HSS-Co מומלץ לעבוד עם שמן קירור 2 607 001 409



מחיר	ברקוד בגלילאומי 31.693140...	יחידת משלוח	תוכן המארז	סוג קטלוגי	מידע להזמנה	תכונות המוצר		
						קוטר (ס) במ"מ	אורך עבודה (L1) במ"מ	אורך כולל (L2) במ"מ
						מארז של 1		
15,50	520737	5	1	COf	2 608 585 838	34	12	1.0
15,70	520744	5	1	COf	2 608 585 839	40	18	1.5
17,20	520751	5	1	COf	2 608 585 840	49	29	2.0
18,00	520768	5	1	COf	2 608 585 841	57	30	2.5
9,92	520775	5	1	COf	2 608 585 842	61	33	3.0
9,92	520805	5	1	COf	2 608 585 845	70	39	3.5
13,00	520812	5	1	COf	2 608 585 846	75	43	4.0
14,90	520836	5	1	PC1d	2 608 585 848	75	43	4.2
14,90	520843	5	1	PC1d	2 608 585 849	80	47	4.5
19,00	520867	5	1	PC1d	2 608 585 851	86	52	5.0
22,70	520898	1	1	PC1d	2 608 585 854	93	57	5.5
27,00	520904	1	1	PC1d	2 608 585 855	93	57	6.0
30,80	520911	1	1	PC1d	2 608 585 856	101	63	6.5

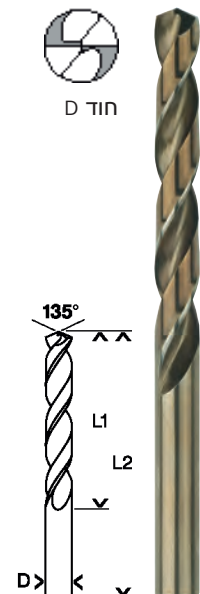

\* יחידת משלוח. יחידת משלוח מכילה מספר קבוע של מארזים. ההזמנות יסופקו ביחידות משלוח שלמות בלבד.



תוכן מארז (יחידות למארז)

**מקדחים למתכת HSS-Co, DIN 338**

מחיר	ברקוד בגלילי 3165140...	יחידת משלוח	תוכן המארז	סוג המארז	מספר קטלוגי	מידע להזמנה	אורך כולל (L) במ"מ	אורך עבודה (L <sub>1</sub> ) במ"מ	קוטר (S) במ"מ	תכונות המוצר
------	-------------------------	-------------	------------	-----------	-------------	-------------	--------------------	-----------------------------------	---------------	--------------

**מארז של 1**

39,50	520935	1	1	PC1d	<b>2 608 585 858</b>	109	69	<b>7.0</b>
42,50	520942	1	1	PC1d	<b>2 608 585 859</b>	109	69	<b>7.5</b>
50,00	520959	1	1	PC1d	<b>2 608 585 860</b>	117	75	<b>8.0</b>
56,00	520966	1	1	PC1d	<b>2 608 585 861</b>	117	75	<b>8.5</b>
66,00	520973	1	1	PC1d	<b>2 608 585 862</b>	125	81	<b>9.0</b>
73,00	520980	1	1	PC1d	<b>2 608 585 863</b>	125	81	<b>9.5</b>
85,00	520997	1	1	PC1d	<b>2 608 585 864</b>	133	87	<b>10.0</b>
102,00	521024	1	1	PC1d	<b>2 608 585 867</b>	142	94	<b>11.0</b>
127,00	521048	1	1	PC1d	<b>2 608 585 869</b>	151	101	<b>12.0</b>
147,00	521062	1	1	PC1d	<b>2 608 585 871</b>	151	101	<b>13.0</b>



**מארז של 10**

33,00	521079	1	10	P1a	<b>2 608 585 872</b>	34	12	<b>1.0</b>
35,00	521086	1	10	P1a	<b>2 608 585 873</b>	40	18	<b>1.5</b>
41,50	521093	1	10	P1a	<b>2 608 585 874</b>	49	24	<b>2.0</b>
46,00	521109	1	10	P1a	<b>2 608 585 875</b>	57	30	<b>2.5</b>
69,00	521116	1	10	P1a	<b>2 608 585 876</b>	61	33	<b>3.0</b>
81,00	521123	1	10	P1a	<b>2 608 585 877</b>	65	36	<b>3.2</b>
81,00	521130	1	10	P1a	<b>2 608 585 878</b>	65	36	<b>3.3</b>
81,00	521147	1	10	P1a	<b>2 608 585 879</b>	70	39	<b>3.5</b>
104,00	521154	1	10	P1a	<b>2 608 585 880</b>	75	43	<b>4.0</b>
118,00	521161	1	10	P1a	<b>2 608 585 881</b>	75	43	<b>4.1</b>
118,00	521178	1	10	P1a	<b>2 608 585 882</b>	75	43	<b>4.2</b>
118,00	521185	1	10	P1a	<b>2 608 585 883</b>	80	47	<b>4.5</b>
138,00	521192	1	10	P1a	<b>2 608 585 884</b>	86	52	<b>4.8</b>
138,00	521208	1	10	P1a	<b>2 608 585 885</b>	86	52	<b>5.0</b>
170,00	521215	1	10	P1a	<b>2 608 585 886</b>	86	52	<b>5.1</b>
170,00	521222	1	10	P1a	<b>2 608 585 887</b>	86	52	<b>5.2</b>
170,00	521239	1	10	P1a	<b>2 608 585 888</b>	93	57	<b>5.5</b>
188,00	521246	1	10	P1a	<b>2 608 585 889</b>	93	57	<b>6.0</b>
248,00	521253	1	10	P1a	<b>2 608 585 890</b>	101	63	<b>6.5</b>
314,00	521260	1	10	P1a	<b>2 608 585 891</b>	109	69	<b>6.8</b>
314,00	521277	1	10	P1a	<b>2 608 585 892</b>	109	69	<b>7.0</b>
339,00	521284	1	10	P1a	<b>2 608 585 893</b>	109	69	<b>7.5</b>



**מארז של 5**

182,00	521291	1	5	P1a	<b>2 608 585 894</b>	117	75	<b>8.0</b>
235,00	521307	1	5	P1a	<b>2 608 585 895</b>	117	75	<b>8.5</b>
235,00	521314	1	5	P1a	<b>2 608 585 896</b>	125	81	<b>9.0</b>
260,00	521321	1	5	P1a	<b>2 608 585 897</b>	125	81	<b>9.5</b>
299,00	521338	1	5	P1a	<b>2 608 585 898</b>	133	87	<b>10.0</b>
390,00	521345	1	5	P1a	<b>2 608 585 899</b>	133	87	<b>10.2</b>
390,00	521352	1	5	P1a	<b>2 608 585 900</b>	133	87	<b>10.5</b>
418,00	521369	1	5	P1a	<b>2 608 585 901</b>	142	94	<b>11.0</b>
444,00	521376	1	5	P1a	<b>2 608 585 902</b>	142	94	<b>11.5</b>
470,00	521383	1	5	P1a	<b>2 608 585 903</b>	151	101	<b>12.0</b>
496,00	521390	1	5	P1a	<b>2 608 585 904</b>	151	101	<b>12.5</b>
522,00	521406	1	5	P1a	<b>2 608 585 905</b>	151	101	<b>13.0</b>



\* יחידת משלוח. יחידת משלוח מכילה מספר קבוע של מארזים. ההזמנות יסופקו ביחידות משלוח שלמות בלבד.



תוכן מארז (יחידות למארז)

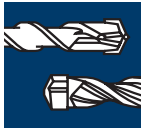

# אביזרים למקדחים למתכת

## מכשיר השחזת מקדחים S 41

- ◀ מתאים למקדחות עם תפסנית בקוטר 43 מ"מ, מהירות סיבוב מרבית 2000 עד 3000 סל"ד
- ◀ למקדחים בקוטר של 2.5 מ"מ עד 10 מ"מ בעלי זווית ראש של 118

מחיר	מספר קטלוגי	סוג המארח	תוכן המארז	יחידת משלוח	מידע להזמנה	תכונות המוצר
386,00	070249	1	1	C1a	2 607 990 050	משחיז מקדחים S 41
98,00	070256	1	1	C0a	2 608 600 029	אבן ליטוש חלופית עבור משחיז מקדחים



## שמן קירור אוניברסלי

מחיר	מספר קטלוגי	תוכן המארז	יחידת משלוח	מידע להזמנה	שמן קירור אוניברסלי
49,90	271240	1	1	M0b	2 607 001 409



# מקדחים לעץ



מקדחים לעץ HSS  
עם כניסת אימפקט 1/4"  
עמוד 25



מקדחים לעץ  
עמוד 24



מקדחי פרפר  
עמוד 29

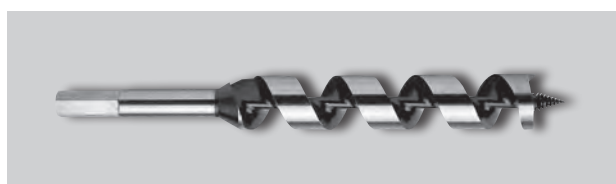

מקדחים ספירליים  
עמוד 26

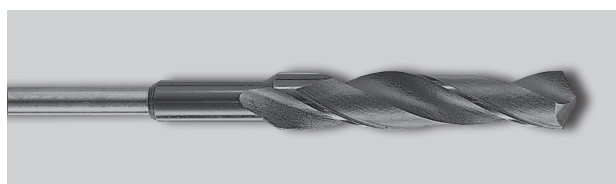

מקדחים למסגרות עץ ומתכת  
עמוד 31





# מקדחים לעץ

- ◀ מקדחי העץ מיוצרים בהתאם לתקנים המחמירים של Bosch
- ◀ מקדחים חדים במיוחד לעבודה נקייה וליצירת קדחים נקיים ומדויקים
- ◀ ליטוש בטכניקת CBN המביא את המקדחים לרמת השחזה וקשיחות גבוהה במיוחד
- ◀ מקדחים לעץ ספירליים סטנדרטיים לקידוח מהיר בקטרים של עד 30 מ"מ (גם במקדחות נטענות)



חוד מקדח M בליטוש מדויק עם שני להבים לחיתוך מקדים, מבטיחים קידוח נקי ודפנות קדח חלקים

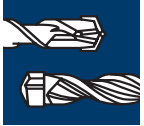

## מקדחים לעץ

- ◀ מיועדים לעץ קשה ורך
- ◀ מקדחים עם חוד מרכז ושני להבי חיתוך מקדים
- ◀ צבע מקדח: שחור
- ◀ ספירלה כפולה



מחיר		ברקוד בגלילאומי 3165140...		יחידת משלוח	תוכן המארז	סוג המארז	מספר קטלוגי	קוטר הקנה (ס) מ"מ	אורך כולל (L) במ"מ	אורך עבודה (L1) במ"מ	קוטר (ס) במ"מ	מדידת ההזמנה	תכונות המוצר
מארז של 1													
11,20	059060	5	1	PC1d	2 608 596 300	3	61	33	3				
11,20	059077	5	1	PC1d	2 608 596 301	4	75	43	4				
12,00	059084	5	1	PC1d	2 608 596 302	5	86	52	5				
12,00	059091	5	1	PC1d	2 608 596 303	6	93	57	6				
12,80	059107	5	1	PC1d	2 608 596 304	7	109	69	7				
16,20	059114	5	1	PC1d	2 608 596 305	8	117	75	8				
18,00	059121	5	1	PC1d	2 608 596 306	9	120	80	9				
21,00	059138	5	1	PC1d	2 608 596 307	10	120	80	10				
32,60	059145	5	1	PC1d	2 608 596 308	10	142	89	11				
29,00	059152	5	1	PC1d	2 608 596 309	10	151	96	12				
40,50	059169	1	1	PC1d	2 608 596 310	10	151	96	13				
42,50	059176	1	1	PC1d	2 608 596 311	10	151	96	14				
48,00	059183	1	1	P1c	2 608 596 312	10	160	100	15				
56,00	059190	1	1	P1c	2 608 596 313	10	160	100	16				
107,00	099684	1	1	P1c	2 608 597 202	10	180	130	18				
119,00	099691	1	1	P1c	2 608 597 203	10	200	140	20				
139,00	099707	1	1	P1c	2 608 597 204	13	210	140	22				
174,00	099714	1	1	P1c	2 608 597 205	13	215	140	24				
185,00	099721	1	1	P1c	2 608 597 206	13	215	140	26				
197,00	099738	1	1	P1c	2 608 597 207	13	220	140	28				
212,00	099745	1	1	P1c	2 608 597 208	13	220	145	30				



\* יחידת משלוח. יחידת משלוח מכילה מספר קבוע של מארזים. ההזמנות יסופקו ביחידות משלוח שלמות בלבד.



תוכן מארז (יחידות למארז)

### מקדחי עץ למכונה עם חוד מרכז ו-2 להבים לחיתוך מקדים

- ◀ מקדחים חוד מרכז בליטוש CBN
- ◀ ספירלה בעיצוב מיוחד המונעת הצטברות של חומר ומסייעת בסילוק מהיר של שבבים
- ◀ צבע מקדח: מבריק, שחור
- ◀ להב כפול, ספירלה כפולה



מחיר	ברקוד בינלאומי 3165140...	יחידת משלוח	תוכן המארז	סוג המארז	מספר קטלוגי	מידע להזמנה			תכונות המוצר		
						קוטר הקנה (φ) מ"מ	אורך כולל (L) במ"מ	אורך עבודה (L <sub>1</sub> ) במ"מ	קוטר (D) מ"מ	L <sub>1</sub> מ"מ	L <sub>2</sub> מ"מ

אורך כולל 250 מ"מ

73,50	099530	1	1	P1c	<b>2 608 597 187</b>	6	250	190	<b>6</b>
88,00	099547	1	1	P1c	<b>2 608 597 188</b>	8	250	190	<b>8</b>
95,00	099554	1	1	P1c	<b>2 608 597 189</b>	10	250	190	<b>10</b>
103,00	099561	1	1	P1c	<b>2 608 597 190</b>	10	250	190	<b>12</b>
109,00	099578	1	1	P1c	<b>2 608 597 191</b>	10	250	190	<b>14</b>
121,00	099585	1	1	P1c	<b>2 608 597 192</b>	10	250	190	<b>16</b>
137,00	099592	1	1	P1c	<b>2 608 597 193</b>	10	250	190	<b>18</b>
146,00	099608	1	1	P1c	<b>2 608 597 194</b>	10	250	190	<b>20</b>

אורך כולל 400 מ"מ

97,00	099615	1	1	P1c	<b>2 608 597 195</b>	8	400	340	<b>8</b>
105,00	099622	1	1	P1c	<b>2 608 597 196</b>	10	400	340	<b>10</b>
115,00	099639	1	1	P1c	<b>2 608 597 197</b>	10	400	340	<b>12</b>
127,00	099646	1	1	P1c	<b>2 608 597 198</b>	10	400	340	<b>14</b>
138,00	099653	1	1	P1c	<b>2 608 597 199</b>	10	400	340	<b>16</b>
153,00	099660	1	1	P1c	<b>2 608 597 200</b>	10	400	340	<b>18</b>
168,00	099677	1	1	P1c	<b>2 608 597 201</b>	10	400	340	<b>20</b>

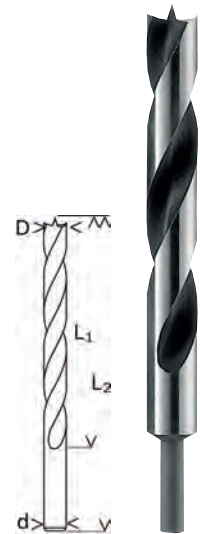

### מקדחים לעץ HSS עם כניסת אימפקט 1/4"

- ◀ מיועדים לעץ קשה ורך
- ◀ מקדחים לעץ HSS בליטוש מלא, מדויקים במיוחד, עם חוד מרכז ולהבי חיתוך מקדים
- ◀ כניסת אימפקט 1/4" לפי תקן ISO 1173 E6.3
- ◀ חיבור מהיר
- ◀ צבע מקדח: כסוף
- ◀ ספירלה כפולה

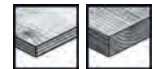

מחיר	ברקוד בינלאומי 3165140...	יחידת משלוח	תוכן המארז	סוג המארז	מספר קטלוגי	מידע להזמנה			תכונות המוצר		
						קוטר כולל (L) במ"מ	אורך עבודה (L <sub>1</sub> ) במ"מ	קוטר (D) במ"מ	L <sub>1</sub> מ"מ	L <sub>2</sub> מ"מ	D מ"מ

15,70	395434	5	1	PC1d	<b>2 608 595 518</b>	62	24	<b>2</b>
16,70	395441	5	1	PC1d	<b>2 608 595 519</b>	74	33	<b>3</b>
19,40	395458	5	1	PC1d	<b>2 608 595 520</b>	88	43	<b>4</b>
19,10	395465	5	1	PC1d	<b>2 608 595 521</b>	99	52	<b>5</b>
24,30	395472	5	1	PC1d	<b>2 608 595 522</b>	106	63	<b>6</b>
44,40	395489	5	1	PC1d	<b>2 608 595 523</b>	117	75	<b>8</b>
59,30	395496	5	1	PC1d	<b>2 608 595 524</b>	133	87	<b>10</b>



# מקדחים ספירליים קידוחים מדויקים ונקיים

קידוח מהיר וקל ללא מאמץ

להבי תקיפה בליטוש מדויק  
קידוח מהיר ללא מאמץ

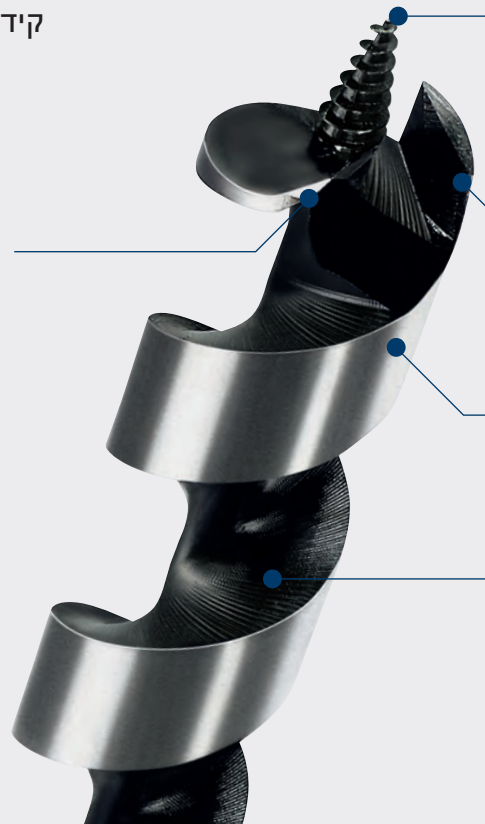

מקדח עמיד במיוחד בעל חוד מירכוז עם תבריג המושך את המקדח לאורך הקידוח ומפחית את הצורך בהפעלת כוח

להב חיתוך חדשני קידוחים נקיים ומהירים

גוף המקדח בעיצוב מיוחד המונע חיכוך במהלך הקידוח

ליבת מקדח מסיבית וספירלה בעלת חיכוך מינימלי קידוחים ישרים, פיוני מהיר ועיל של חומר

## מקדחים ספירליים, קנה משושה

- ◀ מיועדים לקידוח בעץ קשה, רך ובעץ רטוב
- ◀ אידיאליים לשימוש בענפי העזר לבנייה, בנגרות בניין, פרגולות ודקים
- ◀ לשימוש במקדחות בעלות תפסנית 13 מ"מ
- ◀ לקידוחים חודרים ולקידוחים מקדימים עבור מסמרי גג או דיבלים מעץ
- ◀ ליטוש אחיד לקבלת קדח בקוטר מדויק
- ◀ התקדמות קידוח מהירה הודות למבנה ספירלה משופר
- ◀ עמידות גבוהה בפני שבירה

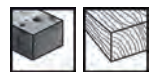

מחיר	ברקוד בינלאומי 32165140...	יחידת משלוח	תוכן המארז	סוג המארז	מספר קטלוגי	מידע להזמנה	תכונות המוצר			
							קוטר (ס) במ"מ	אורך עבודה (L1) במ"מ	אורך כולל (L2) במ"מ	גודל התפסנית (ס) במ"מ
43,00	488648	1	1	P1h	2 608 585 694	3/16	4.8	160	100	6
45,50	488655	1	1	P1h	2 608 585 695	7/32	5.6	160	100	7
47,50	488662	1	1	P1h	2 608 585 696	1/4	6.35	160	100	8
55,00	488679	1	1	P1h	2 608 585 697	1/4	6.35	160	100	10
58,00	488686	1	1	P1h	2 608 585 698	1/4	6.35	160	100	11

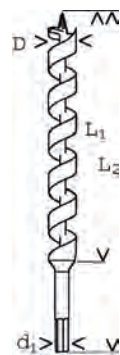

\* יחידת משלוח. יחידת משלוח מכילה מספר קבוע של מארזים. ההזמנות יסופקו ביחידות משלוח שלמות בלבד.



תוכן מארז (יחידות למארז)

מקדחים ספירליים, קנה משושה

מחיר	ברקוד בגלילי 3165140...	יחידת משלוח	תוכן תמארז	סוג התמארז	מספר קטלוגי	גודל המפתח (ט) אינץ'	גודל המפתח (ס) מ"מ	גודל המפתח (ג) במ"מ	אורך כולל (ג) במ"מ	אורך עבודה (ג) במ"מ	קוטר (ס) במ"מ
						מידע להזמנה			תכונות המוצר		

אורך כולל 160 מ"מ

61,00	488693	1	1	P1h	<b>2 608 585 699</b>	1/4	6.35	160	100	<b>12</b>
68,40	488709	1	1	P1h	<b>2 608 585 700</b>	5/16	7.9	160	100	<b>13</b>
73,00	488716	1	1	P1h	<b>2 608 585 701</b>	7/16	11.1	160	100	<b>14</b>
77,50	488723	1	1	P1h	<b>2 608 585 702</b>	7/16	11.1	160	100	<b>15</b>
80,00	488730	1	1	P1h	<b>2 608 585 703</b>	7/16	11.1	160	100	<b>16</b>
89,50	488747	1	1	P1h	<b>2 608 585 704</b>	7/16	11.1	160	100	<b>18</b>
99,00	488754	1	1	P1h	<b>2 608 585 705</b>	7/16	11.1	160	100	<b>20</b>
114,00	488761	1	1	P1h	<b>2 608 585 706</b>	7/16	11.1	160	100	<b>22</b>
125,00	488778	1	1	P1h	<b>2 608 585 707</b>	7/16	11.1	160	100	<b>24</b>
138,00	488785	1	1	P1h	<b>2 608 585 708</b>	7/16	11.1	160	100	<b>25</b>
148,00	488792	1	1	P1h	<b>2 608 585 709</b>	7/16	11.1	160	100	<b>26</b>
165,00	488808	1	1	P1h	<b>2 608 585 710</b>	7/16	11.1	160	100	<b>28</b>
178,00	488815	1	1	P1h	<b>2 608 585 711</b>	7/16	11.1	160	100	<b>30</b>
198,00	488822	1	1	P1h	<b>2 608 585 712</b>	7/16	11.1	160	100	<b>32</b>

אורך כולל 235 מ"מ

58,00	183314	1	1	P1h	<b>2 608 597 622</b>	3/16	4.8	235	160	<b>6</b>
61,00	488839	1	1	P1h	<b>2 608 585 713</b>	7/32	5.6	235	160	<b>7</b>
63,00	183321	1	1	P1h	<b>2 608 597 623</b>	1/4	6.35	235	160	<b>8</b>
74,00	183338	1	1	P1h	<b>2 608 597 624</b>	1/4	6.35	235	160	<b>10</b>
77,00	183345	1	1	P1h	<b>2 608 597 625</b>	1/4	6.35	235	160	<b>11</b>
80,00	183352	1	1	P1h	<b>2 608 597 626</b>	1/4	6.35	235	160	<b>12</b>
91,00	183369	1	1	P1h	<b>2 608 597 627</b>	5/16	7.9	235	160	<b>13</b>
98,00	183376	1	1	P1h	<b>2 608 597 628</b>	7/16	11.1	235	160	<b>14</b>
104,00	183383	1	1	P1h	<b>2 608 597 629</b>	7/16	11.1	235	160	<b>15</b>
107,00	183390	1	1	P1h	<b>2 608 597 630</b>	7/16	11.1	235	160	<b>16</b>
119,00	183406	1	1	P1h	<b>2 608 597 631</b>	7/16	11.1	235	160	<b>18</b>
131,50	183413	1	1	P1h	<b>2 608 597 632</b>	7/16	11.1	235	160	<b>20</b>
150,00	183420	1	1	P1h	<b>2 608 597 633</b>	7/16	11.1	235	160	<b>22</b>
167,00	183437	1	1	P1h	<b>2 608 597 634</b>	7/16	11.1	235	160	<b>24</b>
185,00	183444	1	1	P1h	<b>2 608 597 635</b>	7/16	11.1	235	160	<b>25</b>
199,00	183451	1	1	P1h	<b>2 608 597 636</b>	7/16	11.1	235	160	<b>26</b>
219,00	183468	1	1	P1h	<b>2 608 597 637</b>	7/16	11.1	235	160	<b>28</b>
238,00	183475	1	1	P1h	<b>2 608 597 638</b>	7/16	11.1	235	160	<b>30</b>
263,00	183482	1	1	P1h	<b>2 608 597 639</b>	7/16	11.1	235	160	<b>32</b>

אורך כולל 450 מ"מ

85,00	488846	1	1	P1h	<b>2 608 585 714</b>	7/32	5.6	450	360	<b>7</b>
88,80	183499	1	1	P1h	<b>2 608 597 640</b>	1/4	6.35	450	360	<b>8</b>
103,00	183505	1	1	P1h	<b>2 608 597 641</b>	1/4	6.35	450	360	<b>10</b>
114,00	183512	1	1	P1h	<b>2 608 597 642</b>	1/4	6.35	450	360	<b>12</b>
138,00	183529	1	1	P1h	<b>2 608 597 643</b>	7/16	11.1	450	360	<b>14</b>
149,00	183536	1	1	P1h	<b>2 608 597 644</b>	7/16	11.1	450	360	<b>16</b>
167,00	183543	1	1	P1h	<b>2 608 597 645</b>	7/16	11.1	450	360	<b>18</b>
185,00	183550	1	1	P1h	<b>2 608 597 646</b>	7/16	11.1	450	360	<b>20</b>
213,00	183567	1	1	P1h	<b>2 608 597 647</b>	7/16	11.1	450	360	<b>22</b>
242,00	183574	1	1	P1h	<b>2 608 597 648</b>	7/16	11.1	450	360	<b>24</b>
193,00	505925	1	1	P1h	<b>2 608 585 730</b>	7/16	11.1	450	360	<b>25</b>
289,00	183581	1	1	P1h	<b>2 608 597 649</b>	7/16	11.1	450	360	<b>26</b>
315,00	183598	1	1	P1h	<b>2 608 597 650</b>	7/16	11.1	450	360	<b>28</b>
360,00	183604	1	1	P1h	<b>2 608 597 651</b>	7/16	11.1	450	360	<b>30</b>
399,00	183611	1	1	P1h	<b>2 608 597 652</b>	7/16	11.1	450	360	<b>32</b>

\* יחידת משלוח. יחידת משלוח מכילה מספר קבוע של מארזים. ההזמנות יוספקו ביחידות משלוח שלמות בלבד.





מקדחים ספירליים, קנה משושה

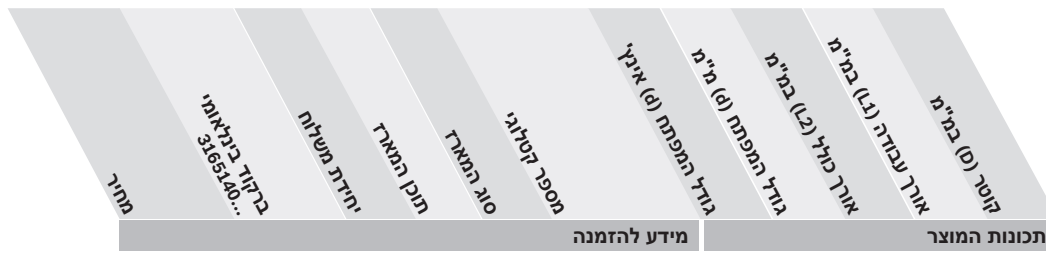

אורך כולל 600 מ"מ

מחיר	ברקוד בינלאומי 3165140...	יחידת משלוח	תוכן תמארז	סוג תמארז	מספר קטלוגי	מדיע להזמנה	גודל המפתח (ט) אינץ'	גודל המפתח (ט) מ"מ	גודל המפתח (ל) מ"מ	אורך כולל (ל) מ"מ	אורך עבודה (ל) מ"מ	קוטר (ס) מ"מ
133,00	488860	1	1	P1h	<b>2 608 585 716</b>	5/16	7.9	600	470	<b>10</b>		
148,00	488877	1	1	P1h	<b>2 608 585 717</b>	5/16	7.9	600	470	<b>12</b>		
179,00	488884	1	1	P1h	<b>2 608 585 718</b>	7/16	11.1	600	470	<b>14</b>		
193,00	488891	1	1	P1h	<b>2 608 585 719</b>	7/16	11.1	600	470	<b>16</b>		
216,00	488907	1	1	P1h	<b>2 608 585 720</b>	7/16	11.1	600	470	<b>18</b>		
239,00	488914	1	1	P1h	<b>2 608 585 721</b>	7/16	11.1	600	470	<b>20</b>		
277,00	488921	1	1	P1h	<b>2 608 585 722</b>	7/16	11.1	600	470	<b>22</b>		
316,00	488938	1	1	P1h	<b>2 608 585 723</b>	7/16	11.1	600	470	<b>24</b>		
376,00	488945	1	1	P1h	<b>2 608 585 724</b>	7/16	11.1	600	470	<b>26</b>		
409,00	488952	1	1	P1h	<b>2 608 585 725</b>	7/16	11.1	600	470	<b>28</b>		
468,00	488969	1	1	P1h	<b>2 608 585 726</b>	7/16	11.1	600	470	<b>30</b>		
552,00	488976	1	1	P1h	<b>2 608 585 727</b>	7/16	11.1	600	470	<b>32</b>		



## מקדח פרפר SelfCut Speed קידוח מהיר ונקי במיוחד!

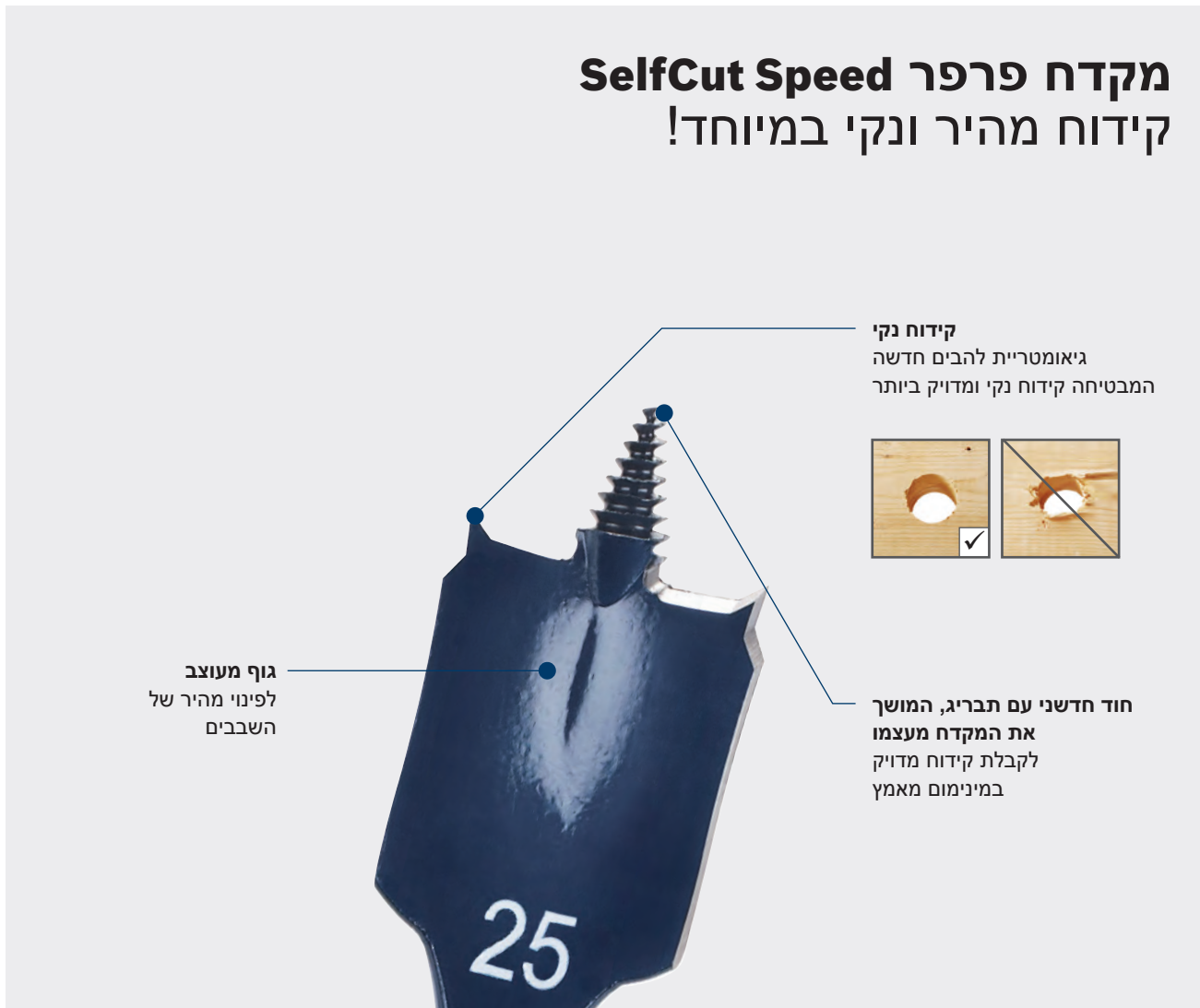

**קידוח נקי**  
גיאומטריית להבים חדשה  
המבטיחה קידוח נקי ומדויק ביותר

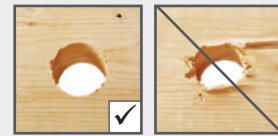

**חוד חדשני עם תבריג, המושך את המקדח מעצמו לקבלת קידוח מדויק במינימום מאמץ**

**גוף מעוצב**  
לפינוי מהיר של השבבים

### מקדח פרפר Self Cut Speed, עם כניסת אימפקט 1/4"

- ▶ **SelfCut Speed** מיועד לעץ רך וקשה וכן חומרי בניין קלים כגון לוחות גבס
- ▶ קודח פי עשרה יותר מהר ממקדח פרפר סטנדרטי
- ▶ המקדח מושך עצמו בקלות ובמהירות גבוהה במיוחד לתוך העץ באמצעות חוד התבריג
- ▶ מקדחים חדשניים אלו מוגנים בפטנט של BOSCH
- ▶ מיוצרים מפלדה מחוסמת על פי תקנים מחמירים של Bosch
- ▶ כניסת אימפקט 1/4" בהתאם לתקן ISO 1173 E6.3
- ▶ צבע מקדח: פלדה כחולה ומבריקה

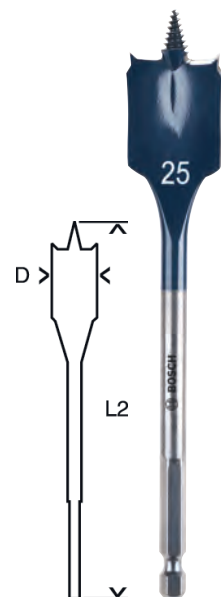

מחיר	ברקוד בינלאומי 3165140...	יחידת משלוח	תוכן המארז	סוג המארז	מספר קטלוגי	מידע להזמנה	אורך כולל (L2) ב"מ	קוטר (ט) ב"מ
<b>תכונות המוצר</b>								
אורך כולל 152 מ"מ								
22,00	352963	5	1	PC1a	<b>2 608 595 481</b>	152	6	
24,00	352970	5	1	PC1a	<b>2 608 595 482</b>	152	8	
26,00	352987	5	1	PC1a	<b>2 608 595 483</b>	152	10	
27,50	352994	5	1	PC1a	<b>2 608 595 484</b>	152	12	
28,00	353007	5	1	PC1a	<b>2 608 595 485</b>	152	13	

\* יחידת משלוח. יחידת משלוח מכילה מספר קבוע של מארזים. ההזמנות יסופקו ביחידות משלוח שלמות בלבד.



תוכן מארז (יחידות למארז)

מקדח פרפר Self Cut Speed, עם כניסת אימפקט 1/4"

מחיר	ברקוד בגלילאומי 3165140...	יחידת משלוח	תוכן תמארז	סוג תמארז	מספר קטלוגי	אורך כולל (L) במ"מ	קוטר (S) במ"מ
						מידע להזמנה	תכונות המוצר

אורך כולל 152 מ"מ

29,00	353014	5	1	PC1a	<b>2 608 595 486</b>	152	14
29,50	353021	5	1	PC1a	<b>2 608 595 487</b>	152	16
31,00	353038	5	1	PC1a	<b>2 608 595 488</b>	152	17
33,00	353045	5	1	PC1a	<b>2 608 595 489</b>	152	18
34,00	353052	5	1	PC1a	<b>2 608 595 490</b>	152	19
35,00	353069	5	1	PC1a	<b>2 608 595 491</b>	152	20
37,00	353076	5	1	PC1a	<b>2 608 595 492</b>	152	22
40,00	353083	5	1	PC1a	<b>2 608 595 493</b>	152	24
42,00	353090	5	1	PC1a	<b>2 608 595 494</b>	152	25
44,00	353106	5	1	PC1a	<b>2 608 595 495</b>	152	26
47,00	353113	5	1	PC1a	<b>2 608 595 496</b>	152	28
49,90	353120	5	1	PC1a	<b>2 608 595 497</b>	152	30
50,50	353137	5	1	PC1a	<b>2 608 595 498</b>	152	32
52,00	353144	5	1	PC1a	<b>2 608 595 499</b>	152	35
57,00	353151	5	1	PC1a	<b>2 608 595 500</b>	152	36
59,90	353168	5	1	PC1a	<b>2 608 595 501</b>	152	38
67,50	353175	5	1	PC1a	<b>2 608 595 502</b>	152	40

אורך כולל 400 מ"מ

58,00	346238	5	1	PC1a	<b>2 608 595 400</b>	400	6
59,00	346245	5	1	PC1a	<b>2 608 595 401</b>	400	8
62,00	346252	5	1	PC1a	<b>2 608 595 402</b>	400	10
67,50	346269	5	1	PC1a	<b>2 608 595 403</b>	400	12
68,00	346276	5	1	PC1a	<b>2 608 595 404</b>	400	13
67,90	346283	5	1	PC1a	<b>2 608 595 405</b>	400	14
71,00	346290	5	1	PC1a	<b>2 608 595 406</b>	400	16
72,00	346306	5	1	PC1a	<b>2 608 595 407</b>	400	17
73,00	346313	5	1	PC1a	<b>2 608 595 408</b>	400	18
74,00	346320	5	1	PC1a	<b>2 608 595 409</b>	400	19
77,50	346337	5	1	PC1a	<b>2 608 595 410</b>	400	20
85,00	346344	5	1	PC1a	<b>2 608 595 411</b>	400	22
87,70	346351	5	1	PC1a	<b>2 608 595 412</b>	400	24
93,00	346368	5	1	PC1a	<b>2 608 595 413</b>	400	25
94,00	346375	5	1	PC1a	<b>2 608 595 414</b>	400	26
94,00	346382	5	1	PC1a	<b>2 608 595 415</b>	400	28
96,00	346399	5	1	PC1a	<b>2 608 595 416</b>	400	30
99,00	346405	5	1	PC1a	<b>2 608 595 417</b>	400	32
105,00	346412	5	1	PC1a	<b>2 608 595 418</b>	400	35
106,00	346429	5	1	PC1a	<b>2 608 595 419</b>	400	36
109,00	346436	5	1	PC1a	<b>2 608 595 420</b>	400	38
116,00	346443	5	1	PC1a	<b>2 608 595 421</b>	400	40

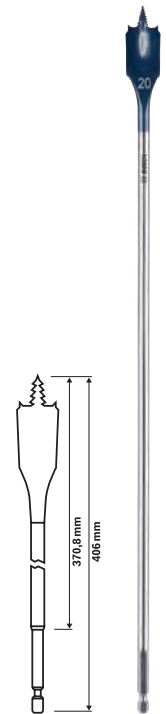

\* יחידת משלוח. יחידת משלוח מכילה מספר קבוע של מארזים. ההזמנות יסופקו ביחידות משלוח שלמות בלבד.



תוכן מארז (יחידות למארז)



# מקדחים למסגרות עץ ומתכת (קונסטרוקציות)

- ◀ מקדח מסיבי מאוד: ראש המקדח מוברג, מצמצם את סכנת השבירה ומבטיח קידוח חלק יותר
- ◀ מבנה המקדח ותעלות הפינני מונעים היתקעות בעץ רטוב
- ◀ חודר מסמרים התקועים בעץ
- ◀ מבטיח עבודה בטוחה ומהירה



קנה ארוך במיוחד למגוון שימושים בחומרי בנייה רכים בעלי שכבות רבות או בלוחות מרובי שכבות

## מקדחים מסיביים למסגרות עץ ומתכת

◀ מיועדים לעבודה עם פטישונים בעלי כניסת SDS-plus



מחיר	ברקוד בגלילאומי 31651 40...	יחידת משלוח	תוכן המארז	סג. המארז	מספר קטלוגי	מידע להזמנה	קוטר (ס"מ) במ"מ	אורך כולל (L) במ"מ	תכונות המוצר
------	-----------------------------	-------------	------------	-----------	-------------	-------------	-----------------	--------------------	--------------

אורך כולל 400 מ"מ

125,00	103947	1	1	P1c	<b>2 608 597 400</b>	400	<b>10</b>
138,00	103961	1	1	P1c	<b>2 608 597 402</b>	400	<b>12</b>
157,00	103985	1	1	P1c	<b>2 608 597 404</b>	400	<b>14</b>
221,00	104005	1	1	P1c	<b>2 608 597 406</b>	400	<b>16</b>
285,00	104029	1	1	P1c	<b>2 608 597 408</b>	400	<b>18</b>
316,00	104043	1	1	P1c	<b>2 608 597 410</b>	400	<b>20</b>
365,00	104067	1	1	P1c	<b>2 608 597 412</b>	400	<b>22</b>
462,00	104081	1	1	P1c	<b>2 608 597 414</b>	400	<b>24</b>
547,00	104104	1	1	P1c	<b>2 608 597 416</b>	400	<b>26</b>
587,00	104128	1	1	P1c	<b>2 608 597 418</b>	400	<b>28</b>
548,00	104142	1	1	P1c	<b>2 608 597 420</b>	400	<b>30</b>

אורך כולל 600 מ"מ

143,00	103954	1	1	P1c	<b>2 608 597 401</b>	600	<b>10</b>
157,00	103978	1	1	P1c	<b>2 608 597 403</b>	600	<b>12</b>
179,00	103992	1	1	P1c	<b>2 608 597 405</b>	600	<b>14</b>
248,00	104012	1	1	P1c	<b>2 608 597 407</b>	600	<b>16</b>
313,00	104036	1	1	P1c	<b>2 608 597 409</b>	600	<b>18</b>
344,00	104050	1	1	P1c	<b>2 608 597 411</b>	600	<b>20</b>
389,00	104074	1	1	P1c	<b>2 608 597 413</b>	600	<b>22</b>
515,00	104098	1	1	P1c	<b>2 608 597 415</b>	600	<b>24</b>



\* יחידת משלוח. יחידת משלוח מכילה מספר קבוע של מארזים. ההזמנות יסופקו ביחידות משלוח שלמות בלבד.



תוכן מארז (יחידות למארז)



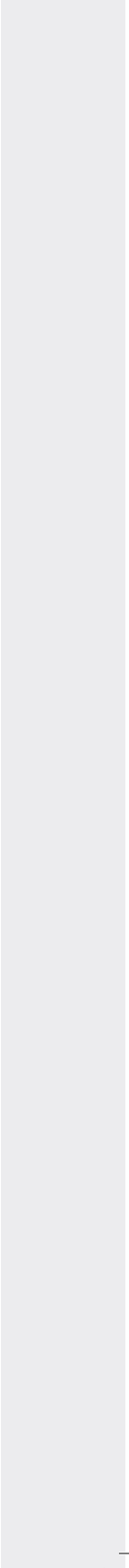
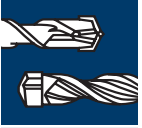





**מקדחים לבטון,  
אבן ומגוון חומרי בניין**

# מקצוענים בקידוחים- הגורמים המשפיעים על איכות המקדח



קיים מגוון גדול של מקדחים בעלי תכונות שונות. לכן, לעיתים קרובות קשה להחליט איזה מקדח מתאים לאיזה צורך. בהסבר מטה תמצאו פירוט של התכונות החשובות בבחירת מקדח איכותי.

## הגורמים המשפיעים על איכות המקדח

## תכונות המקדח

### מתכת קשה

חומר הגלם הטוב ביותר ותהליך הייצור הטוב ביותר.

### אורך חיים וחוזק המקדח

### פלדה

פלדה מוקשחת בטכנולוגיה מתקדמת. בנוסף לכך, על תעלות הפינוי לפנות את החומר ביעילות ובמהירות בכדי למנוע התחממות ושחיקה של המקדח.

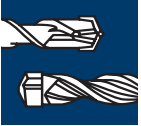

**קידוח נקי ומדויק****ראש המקדח**

חוד מרכז לקבלת קידוח מדויק בבטון.

**להבי החיתוך**

מספר הלהבים נקבע לפי החומר שבו יש לקדוח (לדוגמה, 4 להבים לבטון מזוין).

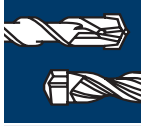
**פינוי החומר****תעלות פינוי**

תכנון המתאים לקוטר המקדח ולעוצמת כלי העבודה, בכדי למנוע הצטברות אבק בקדח

**חיבור מהיר****מערכת כניסת המקדח לכלי העבודה**

כגון SDS-plus/SDS-max או מערכת Power-Grip החדשה, כדי להבטיח 100% העברת כוח מכלי העבודה למקדח ובה בעת להקל על החלפת המקדח.



# ל Bosch יש את הפתרון הנכון בשבילך

הגדלת ההספק בדור החדש של הפטישונים הגדלת ההספק (ג'אול) מגדילה את עוצמת ההלימה באופן קבוע ומבטיחה מהירות קידוח גבוהה יותר. הספק מוגדל זה דורש דור חדש של מקדחים, בכדי שבעל המקצוע יוכל לנצל את מלוא הפוטנציאל של הפטישון. לכן, בחירת המקדח המתאים היא גורם מכריע באיכות העבודה.



## SDS-plus-7: אורך חיים גבוה פי שלושה וקידוח מדויק גם בבטון מזוין

ראש מקדח וידיה מלא בעל 5 להבים להבים מעוצבים לקבלת כוח ריסוק מרבי, אורך חיים גבוה במיוחד ושחיקה מזערית. מקדח ייעודי לקידוח בבטון מזוין.



**activeteq**  
ראש מקדח חדשני עם חוד מרכז החודר את הבטון, זוויות תקיפה וקצוות חדים המבטיחים ריסוק של הבטון לאבק דק.



**תעלות פניו 2+2**  
עיצוב חדשני וייחודי של תעלות הפינוי למעבר יעיל של האבק.

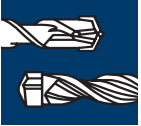
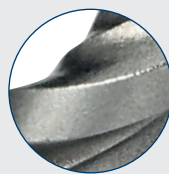

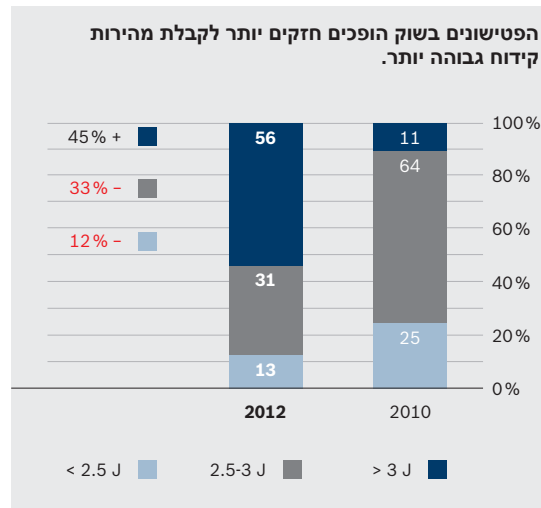

## SDS-plus-5: מקסימום עוצמה במינימום מאמץ קידוח מהיר וחלק לאורך זמן

**חריצי פינוי מודייה**  
מעבר מהיר וחלק של האבק לתעלות הפינני בזכות עיצוב חדשני של ראש המקדח. חריצי הפינני בצורת V תורמים למעבר חלק של האבק לתעלות הפינני ומונעים הצטברות של חומר בקדח.



**\*activeteq**  
ראש מקדח חדשני עם נקודת מרכז החודרת את הבטון, זוויות תקיפה וקצוות חדים לקידוח מהיר ומדויק.



**תעלות פינני משופרות**  
עיצוב חדשני וייחודי של תעלות הפינני למעבר יעיל של האבק (מוגן בפטנט)

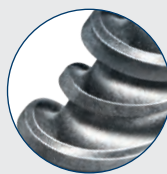

\*  $\geq 10$  מ"מ





# מקדחי טורבו לבטון ואבן CYL-5

## קידוח מהיר יותר ב-20%

**activeteq**  
ראש מקדח חדשני עם נקודת מרכז החודרת אבן ובטון

**להב כפול**

**להבי תקיפה מושחזים ביהלום**  
מפוררים את הבטון ביעילות ומהירות

**ידיה משופרת לעמידות**  
ואורך חיים גבוה  
אורך חיים גבוה ביותר ועמידות מעולה

**עיצוב תעלות פינוי משופר**  
קידוח מהיר הודות לפינוי מיטבי של אבק הקידוח

מערכת Power-Grip החדשה מאפשרת להעביר עד 100% מכוח כלי העבודה למקדח.

### מקדחי טורבו לבטון ואבן CYL-5

- ◀ מיועדים לקידוח בבטון, אבן טבעית, בלוקים, אבן חול ואבן מלאכותית
- ◀ מקדחים איכותיים לביצועים מעולים לפי תקן ISO 5468
- ◀ מתאימים לעבודות עיגון
- ◀ צבע מקדח: כחול, ליטוש מבריק

## CYL-5

### BLUEGRANITE



מחיר	ברקוד בינלאומי 3165140...	יחידת משלוח	תוכן התאריך	סוג התאריך	מספר קטלוגי	מידע להזמנה	אורך כולל (L2) במ"מ	אורך עבודה (L1) במ"מ	קוטר (D) במ"מ	תכונות המוצר
21,00	187343	5	1	PC1d	2 608 597 722	70	40	3.0	מארז של 1	
23,50	690270	5	1	PC1d	2 608 588 136	90	50	3.0		
21,50	462235	5	1	PC1d	2 608 585 222	70	40	3.5		
24,00	690287	5	1	PC1d	2 608 588 137	90	50	3.5		
17,00	690294	5	1	PC1d	2 608 588 138	90	50	4.0		
19,10	690317	5	1	PC1d	2 608 588 140	100	50	5.0		
21,00	690324	5	1	PC1d	2 608 588 141	150	100	5.0		
23,00	690331	5	1	PC1d	2 608 588 142	100	50	5.5		
18,80	690355	5	1	PC1d	2 608 588 144	100	50	6.0		
21,50	187473	5	1	PC1d	2 608 597 735	150	90	6.0		
21,90	690362	5	1	PC1d	2 608 588 145	150	100	6.0		



\* יחידת משלוח. יחידת משלוח מכילה מספר קבוע של מארזים. ההזמנות יסופקו ביחידות משלוח שלמות בלבד.

תוכן מארז (יחידות למארז)

מקדחי בטון CYL-5

מחיר	ברקוד בגלילי 31.651.80...	יחידת משלוח	תוכן המארז	סוג המארז	מספר קטלוגי	מידע להזמנה	תכונות המוצר
------	---------------------------	-------------	------------	-----------	-------------	-------------	--------------

מארז של 1

21,00	690386	5	1	PC1d	<b>2 608 588 147</b>	100	50	<b>6.5</b>
24,70	187404	5	1	PC1d	<b>2 608 597 728</b>	100	60	<b>6.5</b>
21,70	690409	5	1	PC1d	<b>2 608 588 149</b>	100	50	<b>7.0</b>
30,80	462204	5	1	PC1d	<b>2 608 585 219</b>	150	90	<b>7.0</b>
23,50	690416	5	1	PC1d	<b>2 608 588 150</b>	150	100	<b>7.0</b>
23,50	690423	5	1	PC1d	<b>2 608 588 151</b>	100	50	<b>8.0</b>
24,00	690430	5	1	PC1d	<b>2 608 588 152</b>	150	100	<b>8.0</b>
35,00	690447	1	1	PC1d	<b>2 608 588 153</b>	250	200	<b>8.0</b>
38,90	187435	5	1	PC1d	<b>2 608 597 731</b>	120	80	<b>8.5</b>
24,60	691239	5	1	PC1d	<b>2 608 588 154</b>	100	50	<b>9.0</b>
29,90	690454	5	1	PC1d	<b>2 608 588 155</b>	150	100	<b>10.0</b>
39,90	690461	1	1	PC1d	<b>2 608 588 156</b>	250	200	<b>10.0</b>
32,50	690478	5	1	PC1d	<b>2 608 588 157</b>	150	90	<b>12.0</b>
42,00	690485	1	1	PC1d	<b>2 608 588 158</b>	250	190	<b>12.0</b>
45,00	690492	1	1	PC1d	<b>2 608 588 159</b>	150	90	<b>14.0</b>
97,20	187510	1	1	P1c	<b>2 608 597 739</b>	160	100	<b>15.0</b>
61,00	690515	1	1	PC1d	<b>2 608 588 161</b>	200	140	<b>16.0</b>
71,00	690522	1	1	PC1d	<b>2 608 588 162</b>	200	140	<b>18.0</b>
99,00	690539	1	1	PC1d	<b>2 608 588 163</b>	200	140	<b>20.0</b>

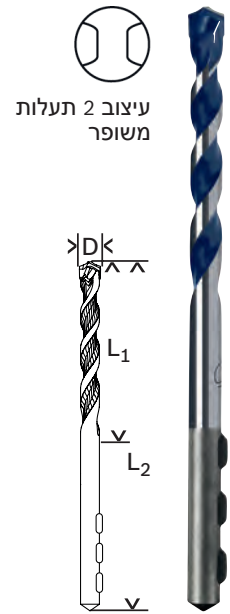

עיצוב 2 תעלות משופר

מקדחי אבן CYL-1

- מיועדים לקידוח באבן, בלוקים, אבן חול ואבן מלאכותית
- ראש המקדח עשוי וידיה לפי תקן ISO 5468
- צבע מקדח: כסוף

**CYL-1**  
**IMPACT**



מארז של 1

4,70	434799	1	1	PC1d	<b>2 608 590 066</b>	60	30	<b>3.0</b>
4,90	434805	1	1	PC1d	<b>2 608 590 067</b>	75	40	<b>3.5</b>
5,10	434812	1	1	PC1d	<b>2 608 590 068</b>	75	40	<b>4.0</b>
5,10	434836	1	1	PC1d	<b>2 608 590 070</b>	85	50	<b>4.5</b>
5,30	434843	1	1	PC1d	<b>2 608 590 071</b>	85	50	<b>5.0</b>
5,50	434850	1	1	PC1d	<b>2 608 590 072</b>	85	50	<b>5.5</b>
6,30	434874	1	1	PC1d	<b>2 608 590 074</b>	100	60	<b>6.0</b>
6,80	434898	1	1	PC1d	<b>2 608 590 076</b>	100	60	<b>6.5</b>
7,30	434904	1	1	PC1d	<b>2 608 590 077</b>	100	60	<b>7.0</b>
7,60	434911	1	1	PC1d	<b>2 608 590 078</b>	120	80	<b>8.0</b>
8,10	434928	1	1	PC1d	<b>2 608 590 079</b>	120	80	<b>9.0</b>
8,65	434942	1	1	PC1d	<b>2 608 590 081</b>	120	80	<b>10.0</b>
12,60	434966	1	1	PC1d	<b>2 608 590 083</b>	150	85	<b>11.0</b>
12,50	434973	1	1	PC1d	<b>2 608 590 084</b>	150	85	<b>12.0</b>
13,90	435000	1	1	PC1d	<b>2 608 590 087</b>	150	85	<b>13.0</b>
14,70	435017	1	1	PC1d	<b>2 608 590 088</b>	150	85	<b>14.0</b>
15,50	438087	1	1	P1c	<b>2 608 590 126</b>	150	85	<b>15.0</b>
16,70	435024	1	1	P1c	<b>2 608 590 089</b>	150	85	<b>16.0</b>



צורת T עם 2 תעלות

\* יחידת משלוח. יחידת משלוח מכילה מספר קבוע של מארזים. ההזמנות יסופקו ביחידות משלוח שלמות בלבד.



תוכן מארז (יחידות למארז)

**CYL-1 אבן מקדחי**

מחיר	ברקוד בגלאומי 3165140...	יחידת משלוח	תוכן תמארז	סוג תמארז	מספר קטלוגי	מידע להזמנה	אורך כולל (L) במ"מ	אורך עבודה (L) במ"מ	קוטר (D) במ"מ	תכונות המוצר
------	-----------------------------	-------------	------------	-----------	-------------	-------------	--------------------	---------------------	---------------	--------------

מארז של 10

17,00	439503	1	10	P1b	<b>2 608 590 200</b>	60	30	<b>3.0</b>
20,60	439510	1	10	P1b	<b>2 608 590 201</b>	75	40	<b>3.5</b>
20,60	439527	1	10	P1b	<b>2 608 590 202</b>	75	40	<b>4.0</b>
22,50	439541	1	10	P1b	<b>2 608 590 204</b>	85	50	<b>4.5</b>
24,00	439558	1	10	P1b	<b>2 608 590 205</b>	85	50	<b>5.0</b>
26,20	439565	1	10	P1b	<b>2 608 590 206</b>	85	50	<b>5.5</b>
28,50	439572	1	10	P1b	<b>2 608 590 207</b>	100	60	<b>5.5</b>
28,50	439589	1	10	P1b	<b>2 608 590 208</b>	100	60	<b>6.0</b>
31,60	439596	1	10	P1b	<b>2 608 590 209</b>	150	85	<b>6.0</b>
31,60	439602	1	10	P1b	<b>2 608 590 210</b>	100	60	<b>6.5</b>
33,00	439619	1	10	P1b	<b>2 608 590 211</b>	100	60	<b>7.0</b>

מארז של 5

19,00	439626	1	5	P1b	<b>2 608 590 212</b>	120	80	<b>8.0</b>
21,70	439633	1	5	P1b	<b>2 608 590 213</b>	120	80	<b>9.0</b>
24,90	439640	1	5	P1b	<b>2 608 590 214</b>	120	80	<b>10.0</b>
37,00	439657	1	5	P1b	<b>2 608 590 215</b>	150	85	<b>10.0</b>
41,00	439664	1	5	P1b	<b>2 608 590 216</b>	150	85	<b>11.0</b>
45,00	439671	1	5	P1b	<b>2 608 590 217</b>	150	85	<b>12.0</b>
47,50	439695	1	5	P1b	<b>2 608 590 219</b>	150	85	<b>13.0</b>
63,00	439718	1	5	P1b	<b>2 608 590 221</b>	150	85	<b>16.0</b>



# CYL-9 MultiConstruction קידוח בכל חומר

**חוד מרכז**  
ראש מקדח עם נקודת מרכז  
החודרת אבן ובטון

**ידיה משופרת לעמידות**  
**ואורך חיים גבוה**  
אורך חיים ועמידות גבוהים  
במיוחד



**תהליך הלחמה והקשחה**  
בטכנולוגיה ייחודית

טכנולוגיית הלחמה מיוחדת המגדילה את עמידות המקדח ומפחיתה רעידות במהלך העבודה

**להבי תקיפה מושחזים בטכנולוגיית יהלום**  
לקידוח מהיר במיוחד במגוון חומרים

**4 תעלות פינוי**  
קוטר ליבה מעובה, משפר את העמידות והיציבות בקידוח בבטון.



## מקדח רב-שימושי CYL-9 Multi Construction

- ◀ **מיועדים לקידוח במגוון רחב של חומרי בניין כגון בטון, אבן טבעית, שיש, קרמיקה, בלוקים, לוחות צמנט, מתכת, אלומיניום, עץ, פלסטיק**
- ◀ **קידוח מיטבי במצב רגיל או אימפקט**
- ◀ **צבע מקדח: כחול, ליטוש מבריק**

**CYL-9 MultiConstruction**

**MULTI CONSTRUCTION**

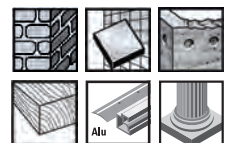

עיצוב תעלות 4

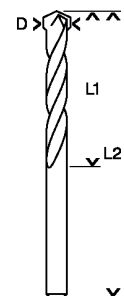

מחיר	ברקוד בינלאומי 3165140...	יחידת משלוח	תוכן המארז	סוג המארז	מספר קטלוגי	מידע להזמנה		תכונות המוצר	
						קוטר (ס) במ"מ	אורך כולל (כ) במ"מ	קוטר עבודה (ל) במ"מ	מארז של 1
21,20	328753	5	1	PC1d	<b>2 608 595 359</b>	70	40	<b>3.0</b>	
16,80	044790	5	1	PC1d	<b>2 608 596 050</b>	75	40	<b>4.0</b>	
21,30	044806	5	1	PC1d	<b>2 608 596 051</b>	85	50	<b>5.0</b>	
21,20	044813	5	1	PC1d	<b>2 608 596 052</b>	85	50	<b>5.5</b>	
19,60	044820	5	1	PC1d	<b>2 608 596 053</b>	100	60	<b>6.0</b>	
28,50	044899	5	1	PC1d	<b>2 608 596 060</b>	150	90	<b>6.0</b>	
34,80	366465	1	1	PC1d	<b>2 608 595 506</b>	250	200	<b>6.0</b>	
25,50	044837	5	1	PC1d	<b>2 608 596 059</b>	100	60	<b>6.5</b>	
29,60	044905	5	1	PC1d	<b>2 608 596 061</b>	150	90	<b>6.5</b>	
25,40	044844	5	1	PC1d	<b>2 608 596 054</b>	100	60	<b>7.0</b>	
31,70	046978	5	1	PC1d	<b>2 608 596 076</b>	150	90	<b>7.0</b>	
38,00	366489	1	1	PC1d	<b>2 608 595 508</b>	250	200	<b>7.0</b>	

\* יחידת משלוח. יחידת משלוח מכילה מספר קבוע של מארזים. ההזמנות יסופקו ביחידות משלוח שלמות בלבד.

תוכן מארז (יחידות למארז)

**מקדח רב-שימושי CYL-9 Multi Construction**

מחיר	ברקוד בגלילאומי 3165140...	יחידת משלוח	תוכן תמארז	סוג תמארז	מספר קטלוגי	מידע להזמנה		תכונות המוצר	
						אורך כולל (L) במ"מ	אורך עבודה (L) במ"מ	קוטר (D) במ"מ	מארז של 1
25,50	044851	5	1	PC1d	<b>2 608 596 055</b>	120	80	<b>8.0</b>	
32,90	462242	5	1	PC1d	<b>2 608 585 223</b>	150	90	<b>8.0</b>	
36,60	044912	1	1	PC1d	<b>2 608 596 062</b>	250	200	<b>8.0</b>	
36,20	044868	5	1	PC1d	<b>2 608 596 056</b>	120	80	<b>9.0</b>	
32,00	044875	5	1	PC1d	<b>2 608 596 057</b>	120	80	<b>10.0</b>	
46,20	462259	5	1	PC1d	<b>2 608 585 224</b>	150	90	<b>10.0</b>	
50,80	044929	1	1	PC1d	<b>2 608 596 063</b>	250	200	<b>10.0</b>	
53,90	328760	5	1	PC1d	<b>2 608 595 360</b>	150	90	<b>11.0</b>	
54,00	044882	5	1	PC1d	<b>2 608 596 058</b>	150	90	<b>12.0</b>	
62,00	044936	1	1	PC1d	<b>2 608 596 064</b>	250	200	<b>12.0</b>	
79,00	044943	1	1	PC1d	<b>2 608 596 065</b>	250	200	<b>14.0</b>	

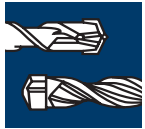



# מקדח UNEO לבטון ואבן SDS-Quick

## מקדח UNEO לבטון ואבן SDS-Quick

מחיר	ברקוד בינלאומי 3165140...	יחידת משלוח	תוכן המארז	סוג המארז	מספר קטלוגי	מידע להזמנה	קוטר במ"מ	אורך עבודה במ"מ	אורך כולל במ"מ	תכונות המוצר
20.00	480666	5	1	-	-	2 609 256 900	4.0	40	85	
17.00	480673	5	1	-	-	2 609 256 901	5.0	55	100	
17.80	480697	5	1	-	-	2 609 256 903	6.0	55	100	
18.20	480710	5	1	-	-	2 609 256 905	7.0	55	100	
19.90	480727	5	1	-	-	2 609 256 906	8.0	70	120	
22.00	480734	5	1	-	-	2 609 256 907	10.0	70	120	



## סטים של מקדחים לבטון, SDS-Quick

מחיר	ברקוד בינלאומי 3165140...	יחידת משלוח	תוכן המארז	סוג המארז	מספר קטלוגי	מידע להזמנה	קוטר במ"מ x אורך במ"מ	תכונות המוצר
45.00	480741	5	3	-	-	2 609 256 908	5.0x100 6.0x100 8.0x120	
51.00	480840	5	3	-	-	2 609 256 918	5.0x100 6.0x100 8.0x120	



## סט מקדחי בטון ל UNEO, SDS-Quick

מחיר	ברקוד בינלאומי 3165140...	יחידת משלוח	תוכן המארז	סוג המארז	מספר קטלוגי	מידע להזמנה	קוטר במ"מ x אורך במ"מ	תכונות המוצר
134.00	602945	1	19	-	-	2 609 256 989	4.0x85 6.0x100 8.0x120	PH1 2.0x69 PH2 3.0x73 PH3 4.0x87 PZ1 PZ2 PZ3 T15 T20 T25 T30



\* יחידת משלוח. יחידת משלוח מכילה מספר קבוע של מארזים. ההזמנות יסופקו ביחידות משלוח שלמות בלבד.

תוכן מארז (יחידות למארז)

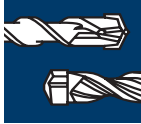

# CYL-9 Ceramic קידוח בקרמיקה קשה ורכה ובזכוכית

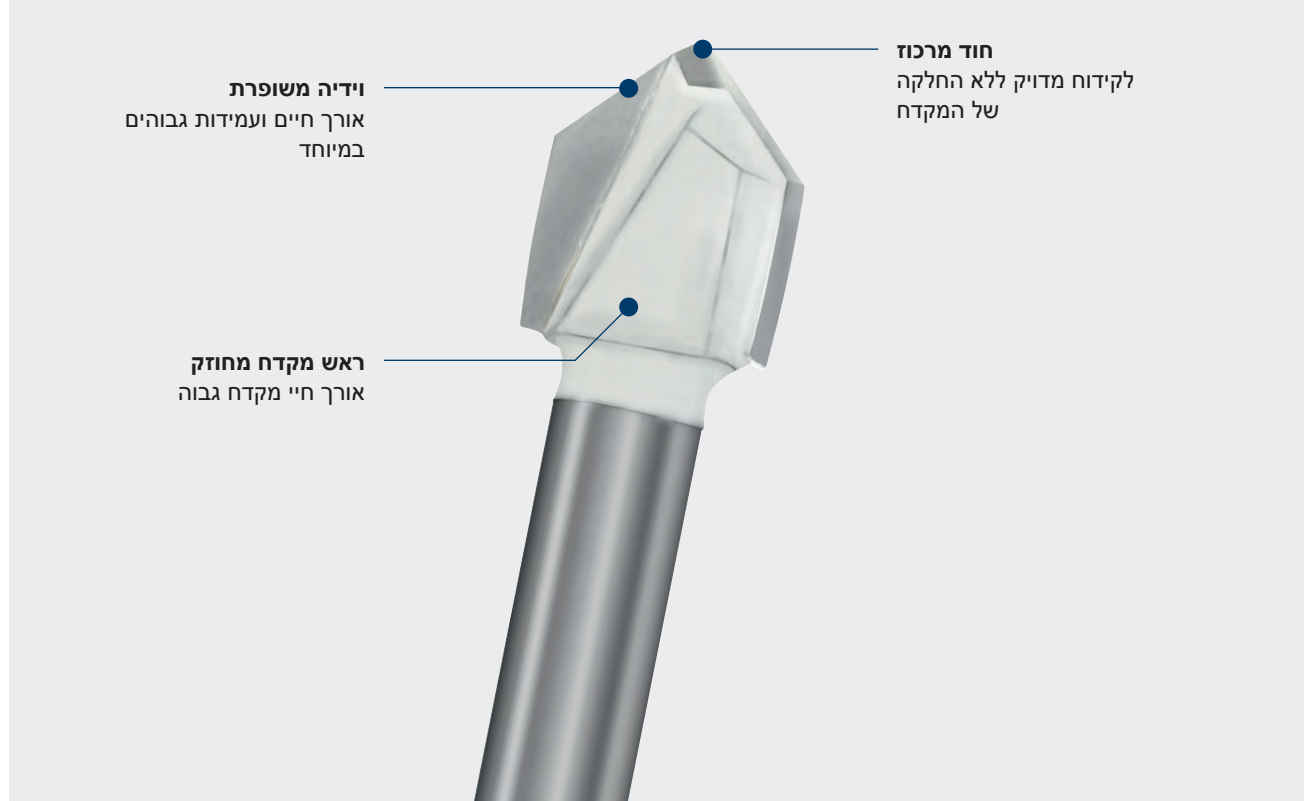

## מקדחי קרמיקה CYL-9 Ceramic

- ◀ **CYL-9 Ceramic** מיועדים למגוון אריחי קרמיקה, זכוכית וזכוכית לא מחוסמת, בדרגת קושי רכה עד בינונית
- ◀ צבע מקדח: לבן
- ◀ הערה: יש להשתמש במהירויות סיבוב נמוכות ללא הלימות. אין צורך בקירור.

expert Ceramic

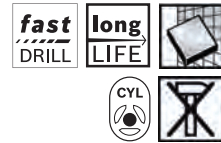

מחיר	ברקוד בגלילי 3165140...	יחידת משלוח	תוכן תמארז	סוג התמארז	מספר קטלוגי	מידע להזמנה	תכונות המוצר	
							אורך כולל (L) במ"מ	קוטר (Ø) במ"מ
36,00	599184	5	1	PC1a	2 608 587 157	70	3.0	
36,00	599191	5	1	PC1a	2 608 587 158	70	4.0	
39,00	599207	5	1	PC1a	2 608 587 159	70	5.0	
35,50	599214	5	1	PC1a	2 608 587 160	70	5.5	
39,00	599221	5	1	PC1a	2 608 587 161	80	6.0	
36,00	599238	5	1	PC1a	2 608 587 162	80	6.5	
36,00	599245	5	1	PC1a	2 608 587 163	80	7.0	
42,00	599252	5	1	PC1a	2 608 587 164	80	8.0	
43,60	599269	5	1	PC1a	2 608 587 165	90	10.0	
40,50	599276	5	1	PC1a	2 608 587 166	90	12.0	
47,00	599283	5	1	PC1a	2 608 587 167	90	14.0	
53,00	599290	5	1	PC1a	2 608 587 168	90	16.0	



\* יחידת משלוח. יחידת משלוח מכילה מספר קבוע של מארזים. ההזמנות יסופקו ביחידות משלוח שלמות בלבד.



תוכן מארז (יחידות למארז)



# SDS-plus-7

## קידוח מדויק ומהיר בעומס, אורך חיים גבוה במיוחד, מיועד לקידוח בבטון מזויין



**activeteq**  
ראש מקדח עם נקודת מרכז החודרת אבן ובטון



**ידיה משופרת לעמידות ואורך חיים גבוה**  
אורך חיים ועמידות גבוהים במיוחד

**מחונן שחיקה**



מחונן שחיקה המאפשר לבדוק את מידת השחיקה של המקדח



ראש ידיה מלא, בעל 5 להבים, חיבור בטכנולוגיית דיפוזיה

ראש ידיה מחוזק לקידוח מיטבי גם בבטון מזויין, אורך חיים גבוה ביותר

**תעלות פינוי 2+2**  
עיצוב חדשני וייחודי של תעלות הפינוי למעבר יעיל של האבק.

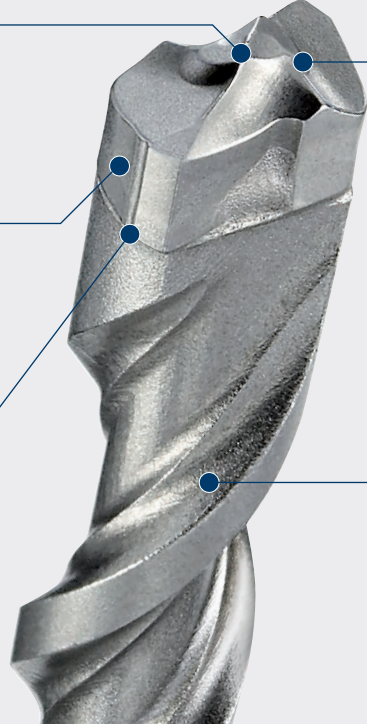

### מקדח לפטישון SDS-plus-7

מיועד לבטון מזויין, בטון, אבן טבעית ובלוקים  
מתאים לפטישוניים עם כניסת SDS-plus

**X5L**

**Speed X**

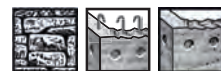

**long LIFE x3**



מחיר	ברקוד בגלילאומי 32165140...	יחידת משלוח	תוכן המארז	סוג המארז	מספר קטלוגי	מידע להזמנה		תכונות המוצר	
						מ"מ	מ"מ	מ"מ	מ"מ
32,00	439909	1	1	P1e	2 608 585 023	110	50	5.0	מארז של 1
38,00	439916	1	1	P1e	2 608 585 024	160	100	5.0	
42,00	439923	1	1	P1e	2 608 585 025	210	150	5.0	
42,00	439930	1	1	P1e	2 608 585 026	110	50	5.5	
47,00	439947	1	1	P1e	2 608 585 027	160	100	5.5	
32,00	439954	1	1	P1e	2 608 585 028	115	50	6.0	
36,00	439961	1	1	P1e	2 608 585 029	165	100	6.0	
50,00	439978	1	1	P1e	2 608 585 030	215	150	6.0	
55,00	439985	1	1	P1e	2 608 585 031	265	200	6.0	
40,00	439992	1	1	P1e	2 608 585 032	115	50	6.5	
45,00	440004	1	1	P1e	2 608 585 033	165	100	6.5	
77,00	440028	1	1	P1e	2 608 585 035	265	200	6.5	
85,00	604895	1	1	P1e	2 608 587 171	315	250	6.5	
42,00	440035	1	1	P1e	2 608 585 036	115	50	7.0	
47,00	440042	1	1	P1e	2 608 585 037	165	100	7.0	
49,00	522175	1	1	P1e	2 608 585 943	215	150	7.0	

\* יחידת משלוח. יחידת משלוח מכילה מספר קבוע של מארזים. ההזמנות יוספקו ביחידות משלוח שלמות בלבד.



תוכן מארז (יחידות למארז)



מקדח לפטישון 7-SDS-plus

מחיר	ברקוד בגלילאומי 3165140...	יחידת משלוח	תוכן המארז	סוג המארז	מספר קטלוגי	מידע להזמנה	אורך כולל (L) במ"מ	אורך עבודה (L <sub>1</sub> ) במ"מ	קוטר (D) במ"מ	תכונות המוצר
------	-------------------------------	-------------	------------	-----------	-------------	-------------	--------------------	-----------------------------------	---------------	--------------

מארז של 1

44,00	440059	1	1	P1e	<b>2 608 585 038</b>	115	50	<b>8.0</b>
45,00	440066	1	1	P1e	<b>2 608 585 039</b>	165	100	<b>8.0</b>
56,00	440073	1	1	P1e	<b>2 608 585 040</b>	215	150	<b>8.0</b>
62,00	440080	1	1	P1e	<b>2 608 585 041</b>	265	200	<b>8.0</b>
85,00	604901	1	1	P1e	<b>2 608 587 172</b>	315	250	<b>8.0</b>
96,00	440097	1	1	P1e	<b>2 608 585 042</b>	365	300	<b>8.0</b>
118,00	440103	1	1	P1e	<b>2 608 585 043</b>	465	400	<b>8.0</b>
51,00	440110	1	1	P1e	<b>2 608 585 044</b>	115	50	<b>10.0</b>
55,00	440127	1	1	P1e	<b>2 608 585 045</b>	165	100	<b>10.0</b>
65,00	440134	1	1	P1e	<b>2 608 585 046</b>	215	150	<b>10.0</b>
84,00	440141	1	1	P1e	<b>2 608 585 047</b>	265	200	<b>10.0</b>
105,00	604918	1	1	P1e	<b>2 608 587 173</b>	315	250	<b>10.0</b>
116,00	440158	1	1	P1e	<b>2 608 585 048</b>	365	300	<b>10.0</b>
139,00	440165	1	1	P1e	<b>2 608 585 049</b>	465	400	<b>10.0</b>
67,00	440172	1	1	P1e	<b>2 608 585 050</b>	165	100	<b>12.0</b>
79,00	440189	1	1	P1e	<b>2 608 585 051</b>	215	150	<b>12.0</b>
98,00	440196	1	1	P1e	<b>2 608 585 052</b>	265	200	<b>12.0</b>
127,00	440202	1	1	P1e	<b>2 608 585 053</b>	365	300	<b>12.0</b>
154,00	440219	1	1	P1e	<b>2 608 585 054</b>	465	400	<b>12.0</b>
108,00	522182	1	1	P1e	<b>2 608 585 944</b>	165	100	<b>14.0</b>
118,00	522199	1	1	P1e	<b>2 608 585 945</b>	215	150	<b>14.0</b>
133,00	522205	1	1	P1e	<b>2 608 585 946</b>	265	200	<b>14.0</b>
149,00	522212	1	1	P1e	<b>2 608 585 947</b>	365	300	<b>14.0</b>
173,00	522229	1	1	P1e	<b>2 608 585 948</b>	465	400	<b>14.0</b>
125,00	605625	1	1	P1e	<b>2 608 587 180</b>	215	150	<b>16.0</b>
141,00	605632	1	1	P1e	<b>2 608 587 181</b>	265	200	<b>16.0</b>
252,00	605649	1	1	P1e	<b>2 608 587 182</b>	465	400	<b>16.0</b>
199,00	564434	1	1	P1e	<b>2 608 586 719</b>	250	200	<b>18.0</b>
219,00	564441	1	1	P1e	<b>2 608 586 720</b>	450	400	<b>18.0</b>
227,00	564458	1	1	P1e	<b>2 608 586 721</b>	250	200	<b>20.0</b>
257,00	564465	1	1	P1e	<b>2 608 586 722</b>	450	400	<b>20.0</b>
282,00	564472	1	1	P1e	<b>2 608 586 723</b>	250	200	<b>22.0</b>
369,00	564489	1	1	P1e	<b>2 608 586 724</b>	450	400	<b>22.0</b>
412,00	564496	1	1	P1e	<b>2 608 586 725</b>	450	400	<b>24.0</b>
427,00	564502	1	1	P1e	<b>2 608 586 726</b>	450	400	<b>25.0</b>
465,00	564519	1	1	P1e	<b>2 608 586 727</b>	450	400	<b>28.0</b>
499,00	564526	1	1	P1e	<b>2 608 586 728</b>	450	400	<b>30.0</b>



סט מקדחים לפטישון 7-SDS-plus Robust Line

סט מקדחים לפטישון 7-SDS-plus Robust Line, 5 חלקים

215,00	517126	1	5	P1k	<b>2 607 019 932</b>	165	100	<b>6.0</b>
						165	100	<b>6.0</b>
						165	100	<b>8.0</b>
						165	100	<b>8.0</b>
						165	100	<b>10.0</b>



גודל ערכה D:  
23 x 87.5 x 197.0 מ"מ

\* יחידת משלוח. יחידת משלוח מכילה מספר קבוע של מארזים. ההזמנות יסופקו ביחידות משלוח שלמות בלבד.



תוכן מארז (יחידות למארז)



# SDS-plus-5 מקסימום עוצמה במינימום מאמץ לקידוח מהיר וחלק לאורך זמן

**\*activeteq**  
ראש מקדח חדשני עם נקודת מרכז החודרת את הבטון, זוויות תקיפה וקצוות חדים לקידוח מהיר ומדויק.



**ידיה משופרת**  
אורך חיים ועמידות גבוהים במיוחד

**מחונן שחיקה**



מחונן שחיקה המאפשר לבדוק את מידת השחיקה של המקדח



**תהליך הלחמה והקשחה בטכנולוגיה ייחודית**

טכנולוגיית הלחמה מיוחדת המגדילה את עמידות המקדח ומפחיתה רעידות במהלך העבודה

**חריצי פינוי מודייה**

מעבר מהיר וחלק של האבק לתעלות הפינוי בזכות עיצוב חדשני של ראש המקדח. חריצי הפינוי בצורת V תורמים למעבר חלק של האבק לתעלות הפינוי ומונעים הצטברות של חומר בקדח.

**תעלות פינוי משופרות**

עיצוב חדשני וייחודי של תעלות הפינוי למעבר יעיל של האבק (מוגן בפטנט)

\*  $\varnothing \geq 10$  מ"מ

## מקדח לפטישון SDS-plus-5

**SDS-plus-5** ◀ מיועדים לבטון ואבן  
**S4L** ◀ מתאים לפטישוני עם כניסת SDS-plus

מחיר	ברקוד בינלאומי 3165170...	יחידת משלוח	תוכן המארז	סוג קטלוגי	מספר קטלוגי	מידע להזמנה	תכונות המוצר		
							קוטר (ס) במ"מ	אורך עבודה (ג) במ"מ	אורך כולל (ג) במ"מ
38,00	483308	5	1	P1e	<b>2 608 585 596</b>	160	100	3.5	
17,50	028073	5	1	P1e	<b>1 618 596 231</b>	115	50	4.0	
19,90	189064	5	1	P1e	<b>2 608 597 774</b>	165	100	4.0	
28,50	114332	5	1	P1e	<b>2 609 390 102</b>	110	50	4.5	
16,00	027724	5	1	P1e	<b>1 618 596 164</b>	115	50	5.0	
19,50	027977	5	1	P1e	<b>1 618 596 189</b>	165	100	5.0	
39,00	074391	5	1	P1e	<b>2 608 596 199</b>	215	150	5.0	
44,50	483315	5	1	P1e	<b>2 608 585 597</b>	265	200	5.0	
69,00	483322	5	1	P1e	<b>2 608 585 598</b>	315	250	5.0	
86,00	483339	1	1	P1e	<b>2 608 585 599</b>	465	400	5.0	
15,50	027731	5	1	P1e	<b>1 618 596 165</b>	115	50	5.5	
20,00	045957	5	1	P1e	<b>2 608 596 146</b>	165	100	5.5	

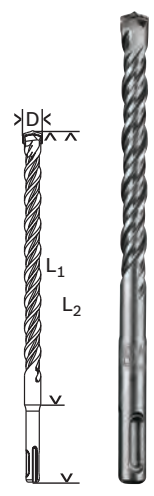

\* יחידת משלוח. יחידת משלוח מכילה מספר קבוע של מארזים. ההזמנות יוספקו ביחידות משלוח שלמות בלבד.

תוכן מארז (יחידות למארז)



מקדח לפטישון 5-SDS-plus

מחיר	ברקוד בגלילי 3165140...	יחידת משלוח	תוכן המארז	סוג המארז	מספר קטלוגי	מידע להזמנה	אורך כולל (L) במ"מ	אורך עבודה (L <sub>1</sub> ) במ"מ	קוטר (S) במ"מ	תכונות המוצר
------	-------------------------	-------------	------------	-----------	-------------	-------------	--------------------	-----------------------------------	---------------	--------------

מארז של 1

35,50	189071	5	1	P1e	<b>2 608 597 775</b>	210	150	5.5
35,00	189088	5	1	P1e	<b>2 608 597 776</b>	265	200	5.5
14,50	027748	5	1	P1e	<b>1 618 596 166</b>	115	50	6.0
15,00	027755	5	1	P1e	<b>1 618 596 167</b>	165	100	6.0
28,50	045148	5	1	P1e	<b>2 608 596 115</b>	215	150	6.0
38,00	189095	5	1	P1e	<b>2 608 597 777</b>	265	200	6.0
73,50	483360	5	1	P1e	<b>2 608 585 602</b>	315	250	6.0
119,00	483377	1	1	P1e	<b>2 608 585 603</b>	465	400	6.0
17,50	027762	5	1	P1e	<b>1 618 596 168</b>	115	50	6.5
20,50	027779	5	1	P1e	<b>1 618 596 169</b>	165	100	6.5
28,50	189101	5	1	P1e	<b>2 608 597 778</b>	210	150	6.5
37,00	189118	5	1	P1e	<b>2 608 597 779</b>	265	200	6.5
39,00	189125	5	1	P1e	<b>2 608 597 780</b>	315	250	6.5
18,50	027786	5	1	P1e	<b>1 618 596 170</b>	115	50	7.0
19,50	027793	5	1	P1e	<b>1 618 596 171</b>	165	100	7.0
40,00	098588	5	1	P1e	<b>2 608 597 130</b>	215	150	7.0
31,00	114479	5	1	P1e	<b>2 609 390 116</b>	110	50	7.5
36,50	114486	5	1	P1e	<b>2 609 390 117</b>	160	110	7.5
17,50	027809	5	1	P1e	<b>1 618 596 172</b>	115	50	8.0
19,00	027816	5	1	P1e	<b>1 618 596 173</b>	165	100	8.0
26,00	027823	5	1	P1e	<b>1 618 596 174</b>	215	150	8.0
35,00	028332	5	1	P1e	<b>1 618 596 264</b>	265	200	8.0
65,00	260237	5	1	P1e	<b>2 608 597 944</b>	315	250	8.0
67,00	045155	1	1	P1e	<b>2 608 596 116</b>	465	400	8.0
128,00	047593	1	1	P1e	<b>2 608 596 183</b>	615	550	8.0
30,50	483384	5	1	P1e	<b>2 608 585 604</b>	165	100	8.5
22,00	046381	5	1	P1e	<b>2 608 596 158</b>	165	100	9.0
28,00	027830	5	1	P1e	<b>1 618 596 175</b>	215	150	9.0
22,00	027847	5	1	P1e	<b>1 618 596 176</b>	115	50	10.0
23,00	027854	5	1	P1e	<b>1 618 596 177</b>	165	100	10.0
24,00	028349	5	1	P1e	<b>1 618 596 265</b>	215	150	10.0
35,00	027861	5	1	P1e	<b>1 618 596 178</b>	265	200	10.0
42,50	046305	5	1	P1e	<b>1 618 596 315</b>	315	250	10.0
76,00	028356	1	1	P2e	<b>1 618 596 266</b>	360	300	10.0
77,00	028363	1	1	P1e	<b>1 618 596 267</b>	465	400	10.0
104,00	045162	1	1	P1e	<b>2 608 596 117</b>	615	550	10.0
219,00	098502	1	1	P1e	<b>2 608 597 122</b>	1005	950	10.0
25,50	027878	5	1	P1e	<b>1 618 596 179</b>	165	100	11.0
37,50	046312	5	1	P1e	<b>1 618 596 316</b>	215	150	11.0
41,50	027885	5	1	P1e	<b>1 618 596 180</b>	265	200	11.0
29,00	027892	5	1	P1e	<b>1 618 596 181</b>	165	100	12.0
32,00	028370	5	1	P1e	<b>1 618 596 268</b>	215	150	12.0
48,00	027908	5	1	P1e	<b>1 618 596 182</b>	265	200	12.0
53,00	189149	5	1	P1e	<b>2 608 597 782</b>	315	250	12.0
76,00	028387	1	1	P1e	<b>1 618 596 269</b>	465	400	12.0
163,00	028035	1	1	P1e	<b>1 618 596 224</b>	615	550	12.0
222,00	098519	1	1	P1e	<b>2 608 597 123</b>	1005	950	12.0
33,00	027915	5	1	P1e	<b>1 618 596 183</b>	165	100	13.0
51,00	046329	5	1	P1e	<b>1 618 596 318</b>	215	150	13.0
49,00	027922	5	1	P1e	<b>1 618 596 184</b>	265	200	13.0
44,50	027939	5	1	P1e	<b>1 618 596 185</b>	165	100	14.0

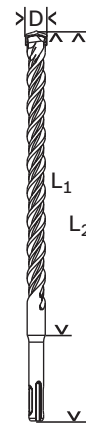

\* יחידת משלוח. יחידת משלוח מכילה מספר קבוע של מארזים. ההזמנות יסופקו ביחידות משלוח שלמות בלבד.



תוכן מארז (יחידות למארז)



מקדח לפטישון SDS-plus-5

מחיר	ברקוד בגלילאומי 3165140...	יחידת משלוח	תוכן תמארז	סוג התמארז	מספר קטלוגי	מידע להזמנה	תכונות המוצר
------	----------------------------	-------------	------------	------------	-------------	-------------	--------------

מארז של 1

44,00	028394	5	1	P1e	<b>1 618 596 270</b>	215	150	<b>14.0</b>
49,00	027946	5	1	P1e	<b>1 618 596 186</b>	265	200	<b>14.0</b>
56,00	028400	5	1	P1e	<b>1 618 596 271</b>	315	250	<b>14.0</b>
93,00	045179	1	1	P1e	<b>2 608 596 118</b>	465	400	<b>14.0</b>
163,00	028042	1	1	P1e	<b>1 618 596 225</b>	615	550	<b>14.0</b>
229,00	098526	1	1	P1e	<b>2 608 597 124</b>	1005	950	<b>14.0</b>
51,00	027953	5	1	P1e	<b>1 618 596 187</b>	165	100	<b>15.0</b>
58,50	027960	5	1	P1e	<b>1 618 596 188</b>	265	200	<b>15.0</b>
152,00	028264	1	1	P1e	<b>1 618 596 257</b>	465	400	<b>15.0</b>
80,00	047616	5	1	P1e	<b>2 608 596 185</b>	215	150	<b>16.0</b>
68,50	483414	5	1	P1e	<b>2 608 585 607</b>	265	200	<b>16.0</b>
89,00	047623	5	1	P1e	<b>2 608 596 186</b>	315	250	<b>16.0</b>
125,00	028288	1	1	P1e	<b>1 618 596 259</b>	465	400	<b>16.0</b>
156,00	028059	1	1	P1e	<b>1 618 596 226</b>	615	550	<b>16.0</b>
279,00	098533	1	1	P1e	<b>2 608 597 125</b>	1005	950	<b>16.0</b>
92,50	027991	1	1	P1e	<b>1 618 596 203</b>	215	150	<b>17.0</b>
106,00	028004	5	1	P1e	<b>1 618 596 204</b>	200	150	<b>18.0</b>
125,00	046336	1	1	P1e	<b>1 618 596 319</b>	300	250	<b>18.0</b>
142,00	028295	1	1	P1e	<b>1 618 596 260</b>	450	400	<b>18.0</b>
244,00	045193	1	1	P1e	<b>2 608 596 120</b>	600	550	<b>18.0</b>
359,00	098540	1	1	P1e	<b>2 608 597 126</b>	1000	950	<b>18.0</b>
119,00	028011	1	1	P1e	<b>1 618 596 205</b>	200	150	<b>19.0</b>
169,00	028301	1	1	P1e	<b>1 618 596 261</b>	450	400	<b>19.0</b>
119,00	028028	1	1	P1e	<b>1 618 596 207</b>	200	150	<b>20.0</b>
129,00	028318	1	1	P1e	<b>1 618 596 262</b>	300	250	<b>20.0</b>
149,00	028325	1	1	P1e	<b>1 618 596 263</b>	450	400	<b>20.0</b>
175,00	046350	1	1	P1e	<b>1 618 596 321</b>	600	550	<b>20.0</b>
335,00	098557	1	1	P1e	<b>2 608 597 127</b>	1000	950	<b>20.0</b>
151,00	028080	1	1	P1e	<b>1 618 596 232</b>	250	200	<b>22.0</b>
173,00	028097	1	1	P1e	<b>1 618 596 233</b>	450	400	<b>22.0</b>
225,00	045223	1	1	P1e	<b>2 608 596 123</b>	600	550	<b>22.0</b>
377,00	098564	1	1	P1e	<b>2 608 597 128</b>	1000	950	<b>22.0</b>
173,00	028127	1	1	P1e	<b>1 618 596 236</b>	250	200	<b>24.0</b>
205,00	028134	1	1	P1e	<b>1 618 596 237</b>	450	400	<b>24.0</b>
179,00	028141	1	1	P1e	<b>1 618 596 238</b>	250	200	<b>25.0</b>
218,00	028158	1	1	P1e	<b>1 618 596 239</b>	450	400	<b>25.0</b>
462,00	098571	1	1	P1e	<b>2 608 597 129</b>	1000	950	<b>25.0</b>
209,00	028165	1	1	P1e	<b>1 618 596 240</b>	250	200	<b>26.0</b>
211,00	028172	1	1	P1e	<b>1 618 596 241</b>	450	400	<b>26.0</b>

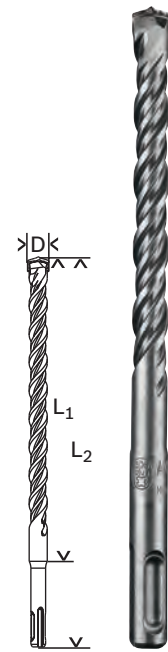

# SDS-plus-9 CoreCutter גביע משוּן לפטישון



ידיה משופרת לעמידות  
ואורך חיים גבוה  
אורך חיים ועמידות גבוהים  
במיוחד

שיני ידיה א-סימטריות  
מספר השיניים מותאם לקוטר  
הגביע

## גביע משוּן SDS-plus-9 CoreCutter

SDS-plus-9 CoreCutter  
 ◀ מיועדים לבטון, בלוקים, איטונג  
 ◀ לשימוש עם כניסת SDS-plus או כניסה משושה



מחיר	ברקוד כיליאמי 3165140...	יחידת משלוח	תוכן המארז	סוג המארז	מספר קטלוגי	מידע להזמנה	להבית: מספר	אורך כולל (L) במ"מ	אורך עבודה (L) במ"מ	קוטר במ"מ	תכונות המוצר
185,00	084642	1	1	P1e	<b>2 608 550 074</b>	6	72	50	<b>40</b>		
199,00	084659	1	1	P1e	<b>2 608 550 075</b>	6	72	50	<b>50</b>		
204,00	084666	1	1	P1e	<b>2 608 550 076</b>	6	72	50	<b>68</b>		
235,00	084673	1	1	P1e	<b>2 608 550 077</b>	6	72	50	<b>82</b>		



\* יחידת משלוח. יחידת משלוח מכילה מספר קבוע של מארזים. ההזמנות יסופקו ביחידות משלוח שלמות בלבד.



תוכן מארז (יחידות למארז)



אביזרים לגביע משונן

מחיר	ברקוד בגיליון 3165140...	יחידת משלוח	תוכן המארז	סוג המארז	מספר קטלוגי	מידע להזמנה	אורך כולל במ"מ	קוטר/גודל מפתח מ"מ	תכונות המוצר
------	--------------------------	-------------	------------	-----------	-------------	-------------	----------------	--------------------	--------------

מוביל SDS Plus לגביע משונן

138,00	046138	1	1	P1e	<b>2 608 550 057</b>	105	-	-
199,00	096751	1	1	P1e	<b>2 608 598 110</b>	220	-	-



מקדח מרכז לכניסת משושה ו-SDS-plus

43,00	046114	5	1	PC1d	<b>2 608 596 157</b>	120	8	-
-------	--------	---	---	------	----------------------	-----	---	---



מוביל ומקדח מרכז SDS Plus עבור גביע משונן

330,00	332231	1	1	P1e	<b>2 608 598 047</b>	340	-	-
--------	--------	---	---	-----	----------------------	-----	---	---



# SDS-max-7

## מהירות הקידוח הגבוהה ביותר, גם בבטון מזוין

**activeteq**  
ראש מקדח עם נקודת מרכז החדרת אבן ובטון



**activedeQ**  
ראש מוידה מלאה, חזק ואגרסיבי במיוחד ולהבי תקיפה לקידוח אגרסיבי.

**מחונן שחיקה**  
מחונן שחיקה המאפשר לבדוק את מידת השחיקה של המקדח

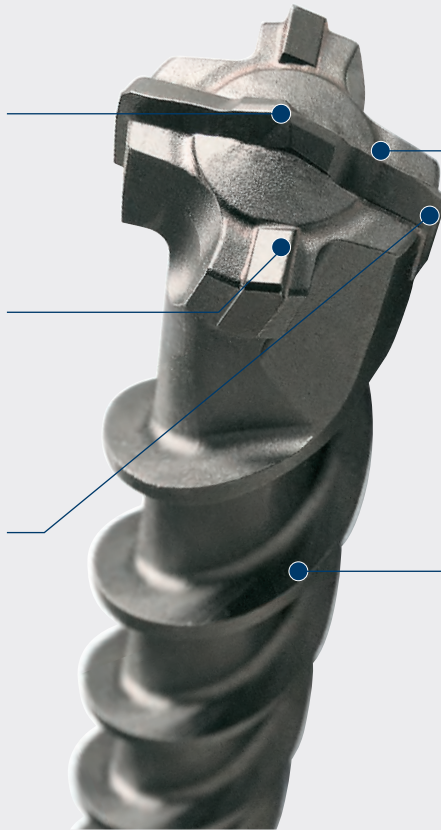

**4 להבים, וידיה מלאה**  
ראש S מוידה מלאה, חזק ואגרסיבי במיוחד ולהבי תקיפה לקידוח אגרסיבי.

**תעלות פניו 2+2**  
עיצוב תעלות מיטבי למניעת רעידות, פניו מירבי של חומר ומהירות קידוח

### מקדחים לפטישי חציבה SDS-max-7

- ◀ מיועדים לבטון ובטון מזוין, אבן חול, בלוקים
- ◀ לשימוש בפטישי חציבה עם כניסת SDS-max
- ◀ אורכי עבודה 200, 400, 600, 800 ו-1200 מ"מ
- ◀ \* Ø 12 עד 15 מ"מ שני להבים
- ◀ אריזה ניתנת לסגירה חוזרת

### SDS-max-7 Speed X

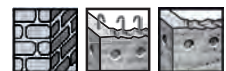

מחיר	ברקוד 3169140... מחיר	יחידת משלוח	תוכן במארז	סוג המארז	מספר קטלוגי	מידע להזמנה	אורך כולל (L) במ"מ	אורך עבודה (L <sub>1</sub> ) במ"מ	קוטר (Ø) במ"מ	תכונות המוצר
225,00	564625	1	1	P1h	<b>2 608 586 738*</b>	340	200	<b>12</b>		
287,00	564632	1	1	P1h	<b>2 608 586 739*</b>	540	400	<b>12</b>		
399,00	564649	1	1	P1h	<b>2 608 586 740*</b>	740	600	<b>12</b>		
443,00	564656	1	1	P1h	<b>2 608 586 741*</b>	940	800	<b>12</b>		
245,00	564687	1	1	P1h	<b>2 608 586 744*</b>	340	200	<b>14</b>		
277,00	564694	1	1	P1h	<b>2 608 586 745*</b>	540	400	<b>14</b>		
332,00	564700	1	1	P1h	<b>2 608 586 746*</b>	740	600	<b>14</b>		
446,00	564717	1	1	P1h	<b>2 608 586 747*</b>	940	800	<b>14</b>		
255,00	564731	1	1	P1h	<b>2 608 586 749*</b>	340	200	<b>15</b>		
265,00	564755	1	1	P1h	<b>2 608 586 751</b>	340	200	<b>16</b>		
270,00	564762	1	1	P1h	<b>2 608 586 752</b>	540	400	<b>16</b>		

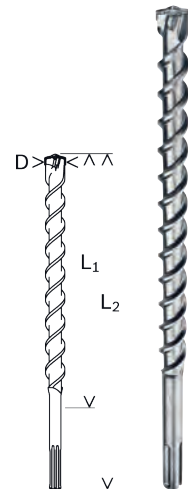

\* דו-להבי

\* יחידת משלוח. יחידת משלוח מכילה מספר קבוע של מארזים. ההזמנות יסופקו ביחידות משלוח שלמות בלבד.



תוכן מארז (יחידות למארז)



מקדחים לפטישי חציבה SDS-max-7

מחיר	ברקוד בגלילי 3165140...	יחידת משלוח	תוכן תמארז	סוג התמארז	מספר קטלוגי	מידע להזמנה	אורך כולל (L) במ"מ	אורך עבודה (L <sub>1</sub> ) במ"מ	קוטר (D) במ"מ	תכונות המוצר
365,00	564779	1	1	P1h	2 608 586 753	740	600	16		
482,00	564786	1	1	P1h	2 608 586 754	940	800	16		
1.256,00	564793	1	1	P1h	2 608 586 755	1340	1200	16		
279,00	564823	1	1	P1h	2 608 586 758	340	200	18		
287,00	564830	1	1	P1h	2 608 586 759	540	400	18		
409,00	564847	1	1	P1h	2 608 586 760	740	600	18		
465,00	564854	1	1	P1h	2 608 586 761	940	800	18		
1.345,00	564861	1	1	P1h	2 608 586 762	1340	1200	18		
269,00	565493	1	1	P1h	2 608 586 765	320	200	20		
309,00	565509	1	1	P1h	2 608 586 766	520	400	20		
379,00	565516	1	1	P1h	2 608 586 767	720	600	20		
520,00	565523	1	1	P1h	2 608 586 768	920	800	20		
1.415,00	565530	1	1	P1h	2 608 586 769	1320	1200	20		
303,00	565547	1	1	P1h	2 608 586 770	320	200	22		
309,00	565554	1	1	P1h	2 608 586 771	520	400	22		
485,00	565561	1	1	P1h	2 608 586 772	720	600	22		
505,00	565578	1	1	P1h	2 608 586 773	920	800	22		
1.644,00	565585	1	1	P1h	2 608 586 774	1320	1200	22		
320,00	565592	1	1	P1h	2 608 586 775	320	200	24		
376,00	565608	1	1	P1h	2 608 586 776	520	400	24		
273,00	565615	1	1	P1h	2 608 586 777	320	200	25		
345,00	565622	1	1	P1h	2 608 586 778	520	400	25		
525,00	565639	1	1	P1h	2 608 586 779	720	600	25		
559,00	565479	1	1	P1h	2 608 586 780	920	800	25		
1.650,00	565646	1	1	P1h	2 608 586 781	1320	1200	25		
376,00	565653	1	1	P1h	2 608 586 782	320	200	26		
420,00	565660	1	1	P1h	2 608 586 783	520	400	26		
445,00	565677	1	1	P1h	2 608 586 784	320	200	28		
439,00	565684	1	1	P1h	2 608 586 785	520	400	28		
590,00	565691	1	1	P1h	2 608 586 786	720	600	28		
680,00	565707	1	1	P1h	2 608 586 787	920	800	28		
1.699,00	565714	1	1	P1h	2 608 586 788	1320	1200	28		
479,00	565721	1	1	P1h	2 608 586 789	320	200	30		
555,00	565738	1	1	P1h	2 608 586 790	520	400	30		
447,00	565745	1	1	P1h	2 608 586 791	320	200	32		
509,00	565752	1	1	P1h	2 608 586 792	520	400	32		
745,00	565769	1	1	P1h	2 608 586 793	720	600	32		
945,00	565776	1	1	P1h	2 608 586 794	920	800	32		
1.890,00	565783	1	1	P1h	2 608 586 795	1320	1200	32		
788,00	565790	1	1	P1h	2 608 586 796	520	400	35		
1.015,00	565806	1	1	P1h	2 608 586 797	720	600	35		
1.180,00	565813	1	1	P1h	2 608 586 798	920	800	35		
2.035,00	565820	1	1	P1h	2 608 586 799	1320	1200	35		
839,00	565462	1	1	P1h	2 608 586 800	520	400	38		
1.220,00	565837	1	1	P1h	2 608 586 801	720	600	38		
1.059,00	565844	1	1	P1h	2 608 586 802	520	400	40		
1.375,00	565851	1	1	P1h	2 608 586 803	720	600	40		
1.575,00	565868	1	1	P1h	2 608 586 804	920	800	40		
2.250,00	565875	1	1	P1h	2 608 586 805	1320	1200	40		
1.305,00	565882	1	1	P1h	2 608 586 806	520	400	45		
1.430,00	565899	1	1	P1h	2 608 586 807	520	400	52		

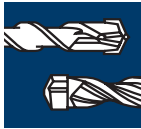
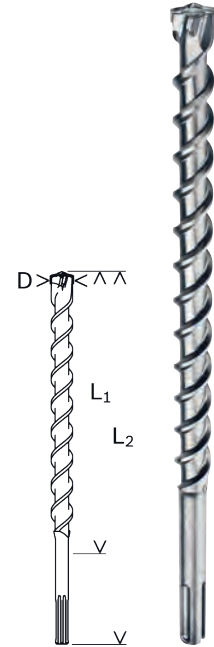

\* יחידת משלוח. יחידת משלוח מכילה מספר קבוע של מארזים. ההזמנות יסופקו ביחידות משלוח שלמות בלבד.



תוכן מארז (יחידות למארז)



**מקדחים חודרים SDS-max-9 Break Through**

- ▶ **SDS-max-9 BreakThrough** מיועד לקידוח בקטרים שבין 45 ל-80 מ"מ בבטון, בקירות, באבן חול, לדוגמה לצורך קידוח תעלות לכבלים וצינורות
- ▶ מקדח המורכב מחלק אחד, בעל ראש קידוח בצורת פעמון, עם ראשי ידיה וחוד מרכז
- ▶ תעלות פינוי ייעודיות לפינוי כמות גדולה של חומר
- ▶ **הערה:** עם מקדחים אלו יש לקדוח בעזרת פטיש קידוח מתאים על מנת להימנע מעומס יתר. יש לקרוא בעיון את הוראות ההפעלה של פטיש הקידוח.



מחיר	ברקוד בינלאומי 0016314003185140	יחידת משלוח	תוכן המארז	סוג המארז	מספר קטלוגי	מידע להזמנה		תכונות המוצר	
						אורך כולל (מ"מ)	אורך עבודה (מ"מ)	קוטר (מ"מ)	קוטר (מ"מ)
2.050,00	021951	1	1	P1e	<b>1 618 596 455</b>	600	450	45	45
2.260,00	021968	1	1	P1e	<b>1 618 596 456</b>	1000	850	45	45
2.285,00	021975	1	1	P1e	<b>1 618 596 457</b>	600	450	55	55
2.290,00	021982	1	1	P1e	<b>1 618 596 458</b>	1000	850	55	55
2.600,00	021999	1	1	P1e	<b>1 618 596 459</b>	600	450	65	65
2.935,00	022002	1	1	P1e	<b>1 618 596 460</b>	1000	850	65	65
3.090,00	022019	1	1	P1e	<b>1 618 596 461</b>	600	450	80	80
3.300,00	022026	1	1	P1e	<b>1 618 596 462</b>	1000	850	80	80

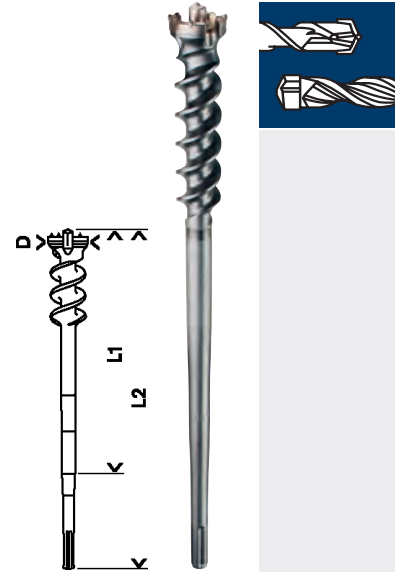

### גביע משונן SDS-max-9 Core לפטיש קידוח

SDS-max-9 CoreCutter ◀ מיועד לקידוח בבטון, בלוקים, אבן חול



מחיר	ברקוד בינלאומי 3165140...	יחידת משלוח	תוכן המארז	סוג המארז	מספר קטלוגי	מספר להזמנה	קוטר במ"מ	אורך עבודה (L) במ"מ	קוטר במ"מ
------	------------------------------	-------------	------------	-----------	-------------	-------------	-----------	---------------------	-----------

מקדחי SDS-max-9 Core Cutter, 2 חלקים

מחיר	ברקוד בינלאומי 3165140...	יחידת משלוח	תוכן המארז	סוג המארז	מספר קטלוגי	מספר להזמנה	קוטר במ"מ	אורך עבודה (L) במ"מ	קוטר במ"מ
826,00	557733	1	1	C2h	<b>2 608 580 518</b>	6	80	<b>45</b>	
899,00	557740	1	1	C2h	<b>2 608 580 519</b>	6	80	<b>50</b>	
999,00	557764	1	1	C2h	<b>2 608 580 521</b>	6	80	<b>68</b>	
1.160,00	557771	1	1	C2h	<b>2 608 580 522</b>	8	80	<b>82</b>	
1.260,00	557788	1	1	C2h	<b>2 608 580 523</b>	8	80	<b>90</b>	
1.399,00	557795	1	1	C2h	<b>2 608 580 524</b>	11	80	<b>100</b>	
1.680,00	557801	1	1	C2h	<b>2 608 580 525</b>	11	80	<b>125</b>	

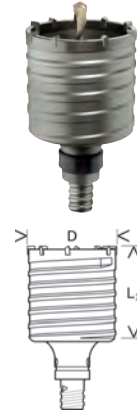

### אביזרים לגביע משונן SDS-max

מחיר	ברקוד בינלאומי 3165140...	יחידת משלוח	תוכן המארז	סוג המארז	מספר קטלוגי	מספר להזמנה	קוטר במ"מ	אורך כולל במ"מ
------	------------------------------	-------------	------------	-----------	-------------	-------------	-----------	----------------

מתאם עבור מקדח כוס 2 חלקים max-9 Core Cutter

מחיר	ברקוד בינלאומי 3165140...	יחידת משלוח	תוכן המארז	סוג המארז	מספר קטלוגי	מספר להזמנה	קוטר במ"מ	אורך כולל במ"מ
306,00	560030	1	1	P1e	<b>2 608 580 527</b>	SDS-max	<b>200</b>	
390,00	560047	1	1	P1e	<b>2 608 580 528</b>	SDS-max	<b>460</b>	



\* יחידת משלוח. יחידת משלוח מכילה מספר קבוע של מארזים. ההזמנות יסופקו ביחידות משלוח שלמות בלבד.



תוכן מארז (יחידות למארז)



# מוטות ערבול

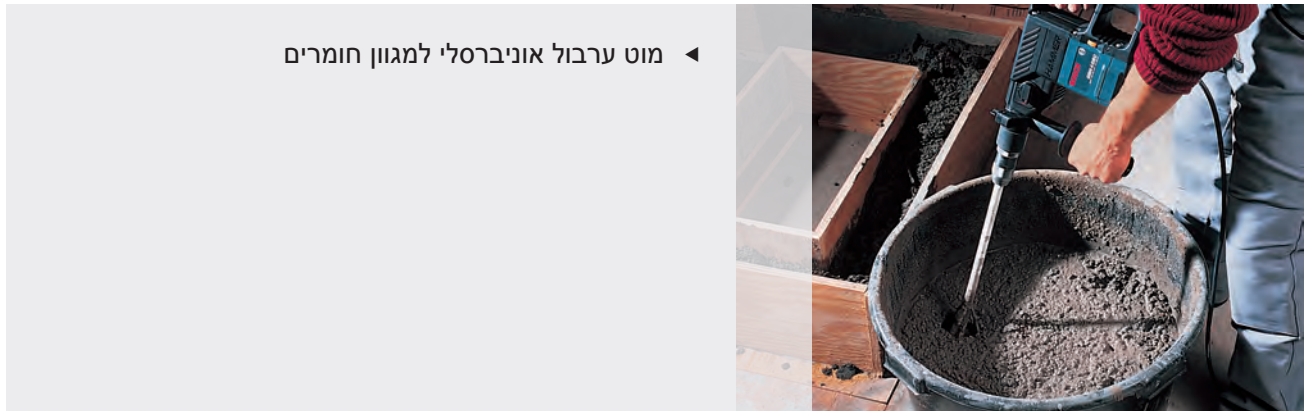

## מוט ערבול למגוון חומרי בניין

- ◀ מיועד לערבול בטון, גבס, טיח וחומרים איפוקסים
- ◀ פעולת ערבול מלמטה למעלה
- ◀ תבריג חיצוני M 14

מחיר	ברקוד בינלאומי 3165140...	יחידת משלוח	תוכן המארז	סוג המארז	מספר קטלוגי	מידע להזמנה	קמות לערבול: החל מ ק"ג	קמות לערבול: עד ק"ג	אורך כולל במ"מ	קטר מערבול: מ"מ
364.00	061339	1	1	C1d	<b>3 609 201 038</b>	40	25	590	135	

מתאימים ל-GRW 9; GRW 11 E Professional



## מתאם למוטות ערבול

מחיר	ברקוד בינלאומי 3165140...	יחידת משלוח	תוכן המארז	סוג המארז	מספר קטלוגי	מידע להזמנה	אורך [מ"מ]
87.80	050500	1	1	C1d	<b>3 609 201 039</b>	60	5/8"-16 UN-2a
65.60	051972	1	1	C1d	<b>3 609 201 037</b>	215	5/8"-16



\* יחידת משלוח. יחידת משלוח מכילה מספר קבוע של מארזים. ההזמנות יסופקו ביחידות משלוח שלמות בלבד.



תוכן מארז (יחידות למארז)



# מעמד למקדחה ומהדק מהיר

- ◀ מעמד למקדחה מסיבי ויציב לעבודה מדויקת
- ◀ נוחות מוגברת בקידוח בזכות ידית הידוק מהירה



## מעמד למקדחה DP 500

- ◀ מתאים לכל המקדחות בעלות קוטר צוואר של 43 מ"מ
- ◀ מעצור עומק מתכוון עם סקאלה של עד 65 מ"מ
- ◀ לוח בסיס: 213 x 220 מ"מ
- ◀ אורך עמוד: 500 מ"מ/קוטר עמוד: 40 מ"מ
- ◀ עומק קידוח: 65 מ"מ
- ◀ מרחק מהעמוד: 165 מ"מ
- ◀ קוטר הידוק: 43 מ"מ
- ◀ משקל: 5 ק"ג

מחיר	ברקוד בגלאמי 3165140...	יחידת משלוח	תוכן תמארז	סוג תמארז	מספר קטלוגי	מידע להזמנה	תכונות המוצר
899,00	436076	1	1	C1a	2 608 180 009	מעמד למקדחה DP 500	

## מהדק מהיר SC 165

- ◀ מתאים למעמד מקדחה DP 500
- ◀ להידוק מהיר של מגוון חומרים כגון פח, צינורות, פרופילים
- ◀ תפעול קל ביד אחת
- ◀ קוטר עמוד: 40 מ"מ
- ◀ מרחק מהעמוד: 165 מ"מ
- ◀ משקל: 1 ק"ג

296,00	436083	1	1	C1a	2 608 180 010	מהדק מהיר SC 165	
--------	--------	---	---	-----	---------------	------------------	---



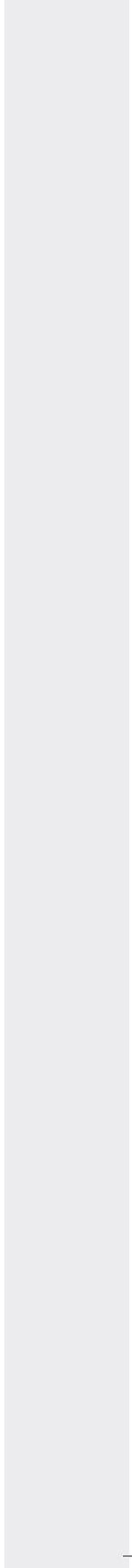
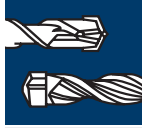

\* יחידת משלוח. יחידת משלוח מכילה מספר קבוע של מארזים. ההזמנות יסופקו ביחידות משלוח שלמות בלבד. 

 תוכן מארז (יחידות למארז)



A close-up, low-angle shot of a metal drill bit tip, showing its sharp edges and textured surface. The bit is set against a light blue background. The lighting highlights the metallic sheen and the precision of the tool's design.

**אזמלים**



**:Bosch 100%**  
חדש! איזמל חוד עם השחזה עצמית  
SDS-max RTec Sharp  
חדש! איזמל שטוח עם השחזה עצמית  
SDS-max RTec Speed



האיזמלים המיוחדים בעלי ההשחזה העצמית עברו סדרת שיפורים:

- ◀ להסרה רבה יותר של חומר במינימום זמן
- ◀ קצב הסרת חומר אחיד לאורך כל חיי האיזמל
- ◀ לעבודה יעילה לאורך זמן ללא צורך בהשחזה הגוזלת זמן עבודה יקר



**אנרגיית הלימה נוספת**

- ◀ פטנט חדש מבית Bosch: אנרגיית ההלימה החוזרת במהלך העבודה מתועלת בחזרה לאנרגיית הלימה נוספת.
- ◀ קצב הסרת חומר גבוה במיוחד

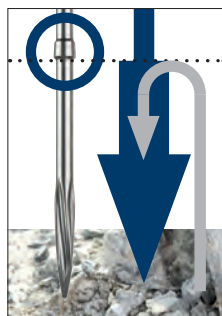

**איזמל השחזה עצמית**

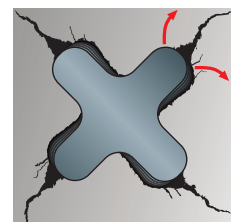

איזמל סטנדרטי

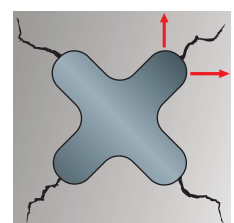

# אביזרים לחציבה לכלי עבודה עם כניסת SDS Plus



## אדמלים עם כניסת SDS-plus

לשימוש בכלי עבודה עם כניסת SDS Plus או מתאם SDS Plus



מחיר	ברקוד בגלאומי 3165140...	יחידת משלוח	תוכן המארז	סוג המארז	מספר קטלוגי	מידע להזמנה	תכונות המוצר
<b>איזמל חוד Long Life בעל אורך חיים גבוה ב-30% והספק הסרת חומר גבוה ב-15%</b>							
60.00	370936	1	1	P1e	<b>2 609 390 576</b>	-	<b>250</b>
246.00	293136	1	5	C0a	<b>2 607 019 051</b>	-	<b>250</b>
<b>איזמל שטוח Long Life בעל אורך חיים גבוה ב-30% והספק הסרת חומר גבוה ב-15%</b>							
60.00	308908	1	1	P1e	<b>2 609 390 394</b>	20	<b>250</b>
246.00	293143	1	5	C0a	<b>2 607 019 052</b>	20	<b>250</b>
<b>איזמל כף, השחזה עצמית Long life, בעל הספק הסרת חומר גבוה ב 30%</b>							
135.00	425940	1	1	P1e	<b>2 608 690 101</b>	40	<b>250</b>
138.00	425957	1	1	P1e	<b>2 608 690 102</b>	60	<b>250</b>
<b>איזמל קילוף, השחזה עצמית Long life, בעל הספק הסרת חומר גבוה ב 30%</b>							
140.00	328012	1	1	P1e	<b>2 608 690 091</b>	40	<b>260</b>
<b>איזמל חוד</b>							
78.00	608398	1	1	P1e	<b>2 608 690 176</b>	-	<b>140</b>
470.00	462792	1	10	U0	<b>2 608 690 132</b>	-	<b>250</b>
<b>איזמל שטוח</b>							
78.00	608404	1	1	P1e	<b>2 608 690 177</b>	20	<b>140</b>
59.00	506472	1	1	P1e	<b>2 608 690 144</b>	20	<b>250</b>
470.00	462785	1	10	U0	<b>2 608 690 131</b>	20	<b>250</b>
<b>איזמל רחב</b>							
185.00	608411	1	1	P1e	<b>2 608 690 178</b>	40	<b>140</b>
525.00	462808	1	5	U0	<b>2 608 690 133</b>	40	<b>250</b>



\* יחידת משלוח. יחידת משלוח מכילה מספר קבוע של מארזים. ההזמנות יסופקו ביחידות משלוח שלמות בלבד.



אזמלים עם כניסת SDS-plus

מחיר	ברקוד בגלילאומי 3165140...	יחידת משלוח	תוכן המארז	סוג המארז	מספר קטלוגי	מידע להזמנה	תכונות המוצר
<p>סט אזמלים קצרים, 3 יחידות איזמל חוד 140 מ"מ איזמל שטוח 20x140 מ"מ איזמל רחב 40x140 מ"מ</p>							
296.00	610681	1	3	P1e	<b>2 608 690 180</b>	20 40	140 140 140
<p>איזמל תעלות</p>							
164,00	015844	1	1	P1e	<b>1 618 601 004</b>	22	250
<p>איזמל תעלות עם כנפיים</p>							
282.00	086738	1	1	P1e	<b>2 608 690 007</b>	22	250
<p>מפסלת</p>							
197.00	086721	1	1	P1e	<b>2 608 690 006</b>	20	175
<p>מתאם לדפיקת מסמרים, קוטר 13 מ"מ</p>							
89.00	086769	1	1	P1e	<b>2 608 690 010</b>	-	58

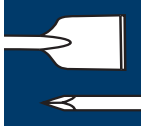



# אביזרים לחציבה

## אביזרי חציבה

### אדמלים עם כניסת SDS-max

מחיר	ברקוד בילאומי 3165140...	יחידת משלוח	תוכן המארז	סוג המארז	מספר קטלוגי	לחב האדמל בנ"מ	אורך כולל בנ"מ
------	-----------------------------	-------------	------------	-----------	-------------	----------------	----------------

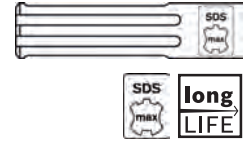

**תכונות המוצר** | **מידע להזמנה**

איזמל חוד RTeC Speed, השחזה עצמית עם יכולת הספק חומר גבוה ב-30%

116.00	533621	1	1	P1e	2 608 690 167	-	400
--------	--------	---	---	-----	---------------	---	-----



איזמל שטוח RTeC Sharp, השחזה עצמית, Long Life עם הספק הסרת חומר גבוה ב-100%

108.00	460385	1	1	P1e	2 608 690 124	25	400
999.00	530200	1	10	C0a	2 608 690 166	25	400



איזמל כף, השחזה עצמית Long Life עם הספק הסרת חומר גבוה ב-30%

116.00	397315	2	1	P1e	2 608 690 097	50	350
--------	--------	---	---	-----	---------------	----	-----



איזמל קילוף, השחזה עצמית Long Life עם הספק הסרת חומר גבוה ב-30%

198.00	397322	1	1	P1e	2 608 690 098	50	300
--------	--------	---	---	-----	---------------	----	-----



#### איזמל חוד

59.00	047272	1	1	P1e	1 618 600 023	-	280
468.00	462778	1	10	U0	2 608 690 130	-	280
540.00	462754	1	10	U0	2 608 690 128	-	400
149.00	022118	1	1	P1e	1 618 600 012	-	600
462.00	462761	1	5	U0	2 608 690 129	-	600



#### איזמל שטוח

59.00	047296	1	1	P1e	1 618 600 210	25	280
468.00	462747	1	10	U0	2 608 690 127	25	280
63.00	506441	1	1	P1e	2 608 690 141	25	400
540.00	462723	1	10	U0	2 608 690 125	25	400
149.00	022132	1	1	P1e	1 618 600 203	25	600
449.00	462730	1	5	U0	2 608 690 126	25	600



#### איזמל כף

169.00	033398	1	1	P1e	1 618 601 008	80	300
299.00	022156	1	1	P1e	1 618 601 007	115	350



#### איזמל רחב

297.00	052979	1	1	P1e	1 618 601 019	80	300
--------	--------	---	---	-----	---------------	----	-----



#### איזמל תעלות

179.00	022163	1	1	P1e	1 618 601 101	26	300
--------	--------	---	---	-----	---------------	----	-----



#### איזמל תעלות עם כנפיים

399.00	069380	1	1	P1e	2 608 690 000	35	380
--------	--------	---	---	-----	---------------	----	-----



#### איזמל שיניים

255.00	022194	1	1	P1e	1 618 601 302	32	300
--------	--------	---	---	-----	---------------	----	-----



\* יחידת משלוח. יחידת משלוח מכילה מספר קבוע של מארזים. ההזמנות יסופקו ביחידות משלוח שלמות בלבד.





אדמלים עם כניסת SDS-max

מחיר	ברקוד בגלילי 3165140...	יחידת משלוח	תוכן המארז	סוג המארז	מספר קטלוגי	מספר השניים	מידע להזמנה	מדידת בל"מ	זרב האדמל בל"מ	אורך כולל בל"מ	תכונות המוצר	
איזמל כף חפירה												
399,00	049283	1	1	P1e	1 618 601 017	-	-	-	110	400		
איזמל אספלט												
365,00	079761	1	1	P1e	2 608 690 003	-	-	-	90	400		
מכשיר לתקיעת יתדות												
332,00	079778	1	1	P1e	2 608 690 004	-	-	-	13	260		
335,00	079785	1	1	P1e	2 608 690 005	-	-	-	16.5	260		
פלטת הידוק, לשימוש עם מתאם 1 618 609 003												
499,00	029339	1	1	PC1c	1 618 633 101	-	-	-	120 x 120	-	-	
לעבודה עם מתאם 1 618 609 003												
299,00	029025	1	1	PC1c	1 618 623 205	5 x 5	60 x 60	-	-	-	-	
299,00	029032	1	1	PC1c	1 618 623 206	7 x 7	60 x 60	-	-	-	-	
מתאם SDS MAX לפלטת חיספוס												
265,00	022200	1	1	P1e	1 618 609 003	-	-	-	-	220		

איזמל עם כניסת משושה 22 מ"מ

מתאימים למערכת TE-S



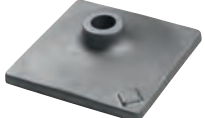

איזמל שטוח השחזה עצמית





670050	1	1	U0	2 608 690 190	-	-	-	25	400			
פלטת הידוק, לשימוש עם מתאם 1 618 609 003												
499,00	029339	1	1	PC1c	1 618 633 101	-	-	-	120 x 120	-	-	



**איזמל עם כניסת משושה 19 מ"מ עם קצה מוקטן (קוטר 17 מ"מ)**

מחיר	ברקוד בגלילי 3165140...	יחידת משלוח	תוכן תמארז	סוג תמארז	מספר קטלוגי	מידע להזמנה	תכונות המוצר	איזמל חוד
92,00	029063	1	1	P0b	<b>1 618 630 002</b>	-	400	
93,00	029070	1	1	P0b	<b>1 618 630 003</b>	22	400	
163,00	029117	1	1	P0b	<b>1 618 630 007</b>	50	400	











**איזמל עם כניסת משושה 19 מ"מ לפטיש 11305**

מחיר	ברקוד בגלילי 3165140...	יחידת משלוח	תוכן תמארז	סוג תמארז	מספר קטלוגי	מידע להזמנה	תכונות המוצר	איזמל חוד
65,00	029049	1	1	P0b	<b>1 618 630 000</b>	-	300	
69,00	029056	1	1	P0b	<b>1 618 630 001</b>	-	400	
65,00	029193	1	1	P0b	<b>1 618 630 200</b>	25	300	
75,00	029209	1	1	P0b	<b>1 618 630 201</b>	25	400	



# אביזרים לחציבה לפטישי חציבה

אזמל עם כניסת משושה 28 מ"מ לפטיש GSH 16 /27

מחיר	ברקוד בילאומי 31651400...	יחידת משלוח	תוכן המארז	סוג המארז	מספר קטלוגי	מידע להזמנה	תכונות המוצר	איזמל חוד, השחזה עצמית
185,00	425995	1	1	U0	2 608 690 106	-	400	
איזמל חוד								
190,00	042543	1	1	U0	1 618 600 019	-	520	
איזמל שטוח								
190,00	426015	1	1	U0	2 608 690 108	35	400	
160,00	042550	1	1	U0	1 618 600 206	35	520	
איזמל רחב								
299,00	029414	1	1	U0	1 618 661 000	80	400	
איזמל אספלט								
555,00	042574	1	1	U0	1 618 601 011	125	500	
איזמל כף חפירה								
545,00	029421	1	1	U0	1 618 662 000	135	400	
מתאם אקטרודות להכנסת מסמרים ויתדות עד קוטר ראש 1" (25.4 מ"מ).								
642,00	042604	1	1	U0	1 618 609 005	-	300	
מתאם לפלטת הידוק								
415,00	042611	1	1	U0	1 618 609 006	-	390	
עגלת נשיאה לפטיש חציבה מתאים ל-USH/GSH 27 Professional								
1.498,00	042642	1	1	C0a	1 610 795 007	-	-	

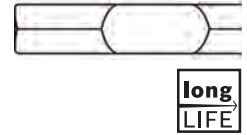

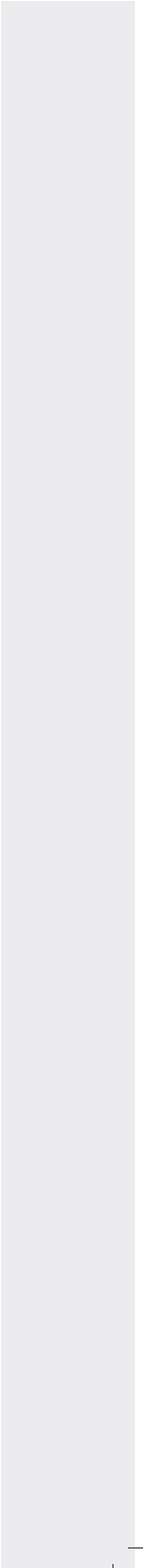



**מסורי כוס**



# מסורי כוס: מגוון רחב של פתרונות



מסורי כוס רב שימושיים עם מתאם מהיר  
**Power-Change**  
עמוד 73

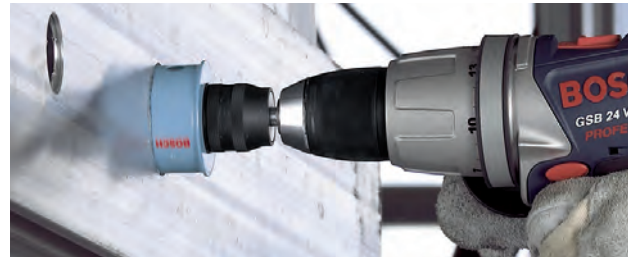

מסורי כוס למתכת Sheet Metal  
עם מתאם מהיר **Power-Change**  
עמוד 71



מסורי כוס בי מטל HSS-Bimetal  
עמוד 81



מסורי כוס יהלום  
עם מתאם מהיר **Power-Change**  
עמוד 76

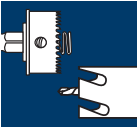

# Special for Sheet Metal

## מסור הכוס המהיר ביותר לחיתוך מתכת

**אורך שיניים משתנה**  
לחיתוך מהיר ומדויק

**קפיץ שחרור**  
לשחרור אוטומטי ומהיר של חומר

**מעצור בטיחות**  
מונע כניסת יתר בחומר ובכך מגן על אזור העבודה

**מתאם Power-Change**  
לחיבור ושחרור מהירים ובטוחים של מסור הכוס ומקדח המרכזז בלחיצה אחת

**HSS- Bi Metal**  
עם 8% קובלט לעבודות מסיביות ואורך חיים גבוה

**הקטרים שבמגוון**  
קוטר 16 - 152 מ"מ

### מסורי כוס Sheet Metal

איכות החיתוך תלויה בס"ל ובקירור המומלצים  
 קפיץ שחרור החל מקוטר 25 מ"מ (Ø 16 - 22 מגיעים ללא קפיץ שחרור!)



קוטר במ"מ	קוטר באינץ'	מידע להזמנה	מספר קטלוגי	סוג האמז	תוכן ותמארז	יחידת משלוח	ברקוד בגלאומי 3165140...	מחיר
16	5/8	2 608 584 778	PC1b	מספר קטלוגי	1	1	375993	40,00
17	11/16	2 608 584 779	PC1b	מספר קטלוגי	1	1	376006	37,00
19	3/4	2 608 584 780	PC1b	מספר קטלוגי	1	1	376013	42,00
20	25/32	2 608 584 781	PC1b	מספר קטלוגי	1	1	376020	42,00
21	13/16	2 608 584 782	PC1b	מספר קטלוגי	1	1	376037	35,00
22	7/8	2 608 584 783	PC1b	מספר קטלוגי	1	1	376044	39,00
25	1	2 608 584 784	PC1b	מספר קטלוגי	1	1	376051	42,00
27	1 1/16	2 608 584 785	PC1b	מספר קטלוגי	1	1	376068	44,00
29	1 1/8	2 608 584 786	PC1b	מספר קטלוגי	1	1	376075	46,00
30	1 3/16	2 608 584 787	PC1b	מספר קטלוגי	1	1	376082	54,00
32	1 1/4	2 608 584 788	PC1b	מספר קטלוגי	1	1	376099	54,00
33	1 5/16	2 608 584 789	PC1b	מספר קטלוגי	1	1	376105	49,00
35	1 3/8	2 608 584 790	PC1b	מספר קטלוגי	1	1	376112	55,00
38	1 1/2	2 608 584 791	PC1b	מספר קטלוגי	1	1	376129	58,00
40	1 9/16	2 608 584 792	PC1b	מספר קטלוגי	1	1	376136	58,00



\* יחידת משלוח. יחידת משלוח מכילה מספר קבוע של מארזים. ההזמנות יסופקו ביחידות משלוח שלמות בלבד.

תוכן מארז (יחידות למארז)

Sheet Metal כוס

מחיר	ברקוד בגלילאמי 3165140...	יחידת משלוח	תוכן המארז	סוג המארז	מספר קטלוגי	מידע להזמנה	קוטר במ"מ	תכונות המוצר
54,00	376143	1	1	PC1b	2 608 584 793	1 5/8	41	
61,00	376150	1	1	PC1b	2 608 584 794	1 3/4	44	
58,00	376167	1	1	PC1b	2 608 584 795	1 7/8	48	
69,00	376174	1	1	PC1b	2 608 584 796	2	51	
72,00	376181	1	1	PC1b	2 608 584 797	2 1/8	54	
74,50	376198	1	1	PC1b	2 608 584 798	2 1/4	57	
77,00	376204	1	1	PC1b	2 608 584 799	2 3/8	60	
76,00	376211	1	1	PC1b	2 608 584 800	2 1/2	64	
76,00	376228	1	1	PC1b	2 608 584 801	2 9/16	65	
76,00	376235	1	1	PC1b	2 608 584 802	2 5/8	67	
76,00	376242	1	1	PC1b	2 608 584 803	2 11/16	68	
86,00	376259	1	1	PC1b	2 608 584 804	2 3/4	70	
86,00	376266	1	1	PC1b	2 608 584 805	2 7/8	73	
96,50	376273	1	1	PC1b	2 608 584 806	3	76	
89,00	376280	1	1	PC1b	2 608 584 807	3 1/8	79	
92,00	376297	1	1	PC1b	2 608 584 808	3 1/4	83	
95,00	376303	1	1	PC1b	2 608 584 809	3 3/8	86	
97,00	376310	1	1	PC1b	2 608 584 810	3 1/2	89	
126,00	376327	1	1	PC1b	2 608 584 811	4	102	
160,00	433402	1	1	C1a	2 608 584 854	5	127	
193,00	433419	1	1	C1a	2 608 584 855	6	152	

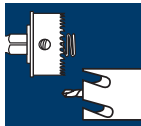

אביזרים למסורי כוס Sheet Metal

מחיר	ברקוד בגלילאמי 3165140...	יחידת משלוח	תוכן המארז	סוג המארז	מספר קטלוגי	מידע להזמנה	תכונות המוצר
מתאם Power-Change עם כניסת משושה 8 מ"מ עם מקדח מרכז HSS-Co. למסורי כוס קוטר 152-16 מ"מ							
115,00	376358	1	1	PC1b	2 608 584 814	-	
מתאם Power-Change עם כניסת SDS-plus למסורי כוס קוטר 152-16 מ"מ							
138,00	376365	1	1	PC1b	2 608 584 815	-	
מקדח מרכז HSS-Co עם כניסת אימפקט 1/4", זווית חוד של 135° מושחז							
55,00	365550	1	1	PC1d	2 608 584 750	65	
קפיץ שחרור							
12,00	376372	1	2	PC1b	2 608 584 816	-	

\* יחידת משלוח. יחידת משלוח מכילה מספר קבוע של מארזים. ההזמנות יסופקו ביחידות משלוח שלמות בלבד.



תוכן מארז (יחידות למארז)



# Speed for Multi Construction מסור כוס רב-שימושי המהיר ביותר

**תעלות שחרור חומר בצורת טיפה מבטיחים התקדמות רציפה ומהירה של הקידוח**

**שיני וידיה מסיביות להשגת התקדמות קידוח מהירה באופן יוצא דופן ואורך חיים גבוה**

**מתאם Power-Change לחיבור ושחרור מהירים ובטוחים של מסור הכוס ומקדח המרכז בלחיצה אחת**

**להסרה מהירה של חומר. שחרר נעילה, הטה הכוס הצידה ושחרר את החומר**

**הקטרים שבמגוון 19 - 159 מ"מ**

**Power Change**

**Easy**

**HM/CT**

## מסורי כוס Multi Construction

איכות החיתוך תלויה בסל"ד המומלץ. speed

מחיר	ברקוד בגלילאמי 3165140...	יחידת משלוח	תוכן המארז	סוג המארז	מספר קטלוגי	מידע להזמנה	קוטר באינץ'	קוטר במ"מ
97,00	618403	1	1	PC1b	2 608 580 726	3/4	19	
97,00	618410	1	1	PC1b	2 608 580 727	25/32	20	
97,00	618427	1	1	PC1b	2 608 580 728	7/8	22	
102,00	618434	1	1	PC1b	2 608 580 729	1	25	
109,00	618441	1	1	PC1b	2 608 580 730	1 1/16	27	
109,00	618458	1	1	PC1b	2 608 580 731	1 1/8	29	
109,00	618465	1	1	PC1b	2 608 580 732	1 3/16	30	
109,00	618472	1	1	PC1b	2 608 580 733	1 1/4	32	
115,00	618489	1	1	PC1b	2 608 580 734	1 3/8	35	
115,00	618496	1	1	PC1b	2 608 580 735	1 1/2	38	
121,00	618502	1	1	PC1b	2 608 580 736	1 9/16	40	
121,00	618519	1	1	PC1b	2 608 580 737	1 5/8	41	
142,00	618526	1	1	PC1b	2 608 580 738	1 3/4	44	
142,00	618533	1	1	PC1b	2 608 580 739	1 7/8	48	
142,00	618540	1	1	PC1b	2 608 580 740	2	51	

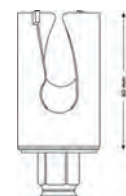
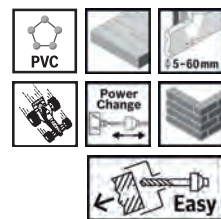

\* יחידת משלוח. יחידת משלוח מכילה מספר קבוע של מארזים. ההזמנות יסופקו ביחידות משלוח שלמות בלבד.

תוכן מארז (יחידות למארז)

Speed for Multi Construction כוס

מחיר	ברקוד בגלילאומי 3165140...	יחידת משלוח	תוכן המארז	סוג המארז	מספר קטלוגי	מידע להזמנה	תכונות המוצר
166,00	618557	1	1	PC1b	2 608 580 741	2 1/8	54
175,00	618564	1	1	PC1b	2 608 580 742	2 1/4	57
175,00	618571	1	1	PC1b	2 608 580 743	2 3/8	60
180,00	618588	1	1	PC1b	2 608 580 744	2 1/2	64
189,00	618595	1	1	PC1b	2 608 580 745	2 9/16	65
190,00	618601	1	1	PC1b	2 608 580 746	2 5/8	67
190,00	618618	1	1	PC1b	2 608 580 747	2 11/16	68
190,00	618625	1	1	PC1b	2 608 580 748	2 3/4	70
190,00	618632	1	1	PC1b	2 608 580 749	2 7/8	73
195,00	618649	1	1	PC1b	2 608 580 750	3	76
195,00	618663	1	1	PC1b	2 608 580 752	3 1/8	79
195,00	618670	1	1	PC1b	2 608 580 753	3 1/4	83
195,00	618687	1	1	PC1b	2 608 580 754	3 3/8	86
195,00	618694	1	1	PC1b	2 608 580 755	3 1/2	89
283,00	618731	1	1	PC1b	2 608 580 759	4	102
304,00	618748	1	1	PC1b	2 608 580 760	4 1/8	105
330,00	618755	1	1	C1a	2 608 580 761	4 1/4	108
372,00	618779	1	1	C1a	2 608 580 763	4 3/8	111
435,00	618786	1	1	C1a	2 608 580 764	4 1/2	114
480,00	618793	1	1	C1a	2 608 580 765	4 3/4	121
536,00	618809	1	1	C1a	2 608 580 766	5	127
750,00	618823	1	1	C1a	2 608 580 768	6	152

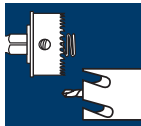
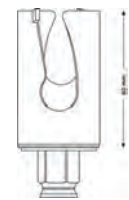

אביזרים למסורי כוס Speed for Multi Construction

מחיר	ברקוד בגלילאומי 3165140...	יחידת משלוח	תוכן המארז	סוג המארז	מספר קטלוגי	מידע להזמנה	תכונות המוצר
135,00	375870	1	1	PC1b	2 608 584 772	-	מתאם Power-Change עם כניסת משושה 8 מ"מ ומקדח מרכז עשוי מתכת טונגסטן קשה במיוחד. למסורי כוס קוטר 159-19 מ"מ.
140,00	375887	1	1	PC1b	2 608 584 773	-	מתאם Power-Change עם כניסת SDS-plus עשוי מתכת טונגסטן קשה במיוחד. למסורי כוס קוטר 159-19 מ"מ.





אביזרים למסורי כוס Speed for Multi Construction

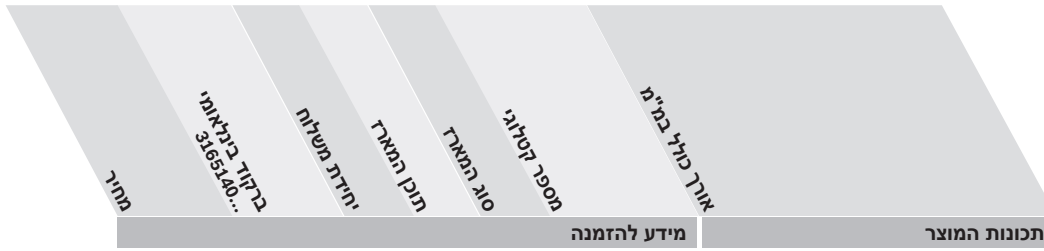

מקדח מרכז ממתכת טונגסטן למסורי כוס בקוטר קידוח של עד 60 מ"מ עם כניסת אימפקט 1/4", זווית חוד מקדח 118°. להבי מתכת בהשחזת יהלום עם מרכז וליטוש מיוחד

61,00	375924	1	1	PC1d	2 608 584 777	120
-------	--------	---	---	------	---------------	-----



מקדח מרכז HSS-Co למקדחי כוס בקוטר קידוח של עד 60 מ"מ עם כניסת אימפקט 1/4", זווית חוד של 135° בליטוש צולב

86,00	414609	1	1	C1b	2 608 584 843	120
-------	--------	---	---	-----	---------------	-----



ערכת מתאמים 4 חלקים עם 4 מתאמים למסורי כוס בקוטר 105-20 מ"מ

88,00	375894	1	4	PC1c	2 608 584 774	-
-------	--------	---	---	------	---------------	---

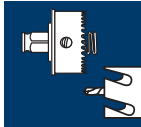

# מסורי כוס יהלום לאריחי הקרמיקה הקשים ביותר

**תעלות פינוי מיוחדות**  
לשחרור מהיר של חומר

**דופן חיתוך דקה**  
לחיתוכים מהירים ונקיים

**ציפוי יהלום**  
לאורך חיים גבוה ביותר בקרמיקה הקשה ביותר

**מתאם Power-Change**  
לחיבור ושחרור מהיר של מסור הכוס ומקדח המרכזז בלחיצה אחת

**הקטרים שבמגוון**  
קוטר 19 - 83 מ"מ

## מסורי כוס יהלום Diamond for Hard Ceramics

איכות החיתוך תלויה בסל"ד ובקירור המומלצים. ◀



מחיר	ברקוד בינלאומי 3165140...	יחידת משלוח	תוכן המארז	סוג המארז	מספר קטלוגי	מידע להזמנה	קוטר באינץ'	קוטר במ"מ	תכונות המוצר
168,00	488990	1	1	PC1b	2 608 580 301	3/4	19		
173,00	489003	1	1	PC1b	2 608 580 302	25/32	20		
180,00	489010	1	1	PC1b	2 608 580 303	7/8	22		
195,00	489027	1	1	PC1b	2 608 580 304	1	25		
212,00	489034	1	1	PC1b	2 608 580 305	1 1/8	29		
232,00	489041	1	1	PC1b	2 608 580 306	1 1/4	32		
245,00	489058	1	1	PC1b	2 608 580 307	1 3/8	35		
259,00	489065	1	1	PC1b	2 608 580 308	1 1/2	38		
329,00	515160	1	1	PC1b	2 608 580 394	1 5/8	41		
287,00	489072	1	1	PC1b	2 608 580 309	1 3/4	44		
337,00	489089	1	1	PC1b	2 608 580 310	2	51		
350,00	489096	1	1	PC1b	2 608 580 311	2 1/8	54		
364,00	489102	1	1	PC1b	2 608 580 312	2 1/4	57		
382,00	489119	1	1	PC1b	2 608 580 313	2 3/8	60		

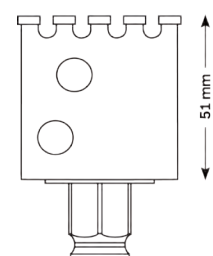

\* יחידת משלוח. יחידת משלוח מכילה מספר קבוע של מארזים. ההזמנות יסופקו ביחידות משלוח שלמות בלבד.



תוכן מארז (יחידות למארז)



**Diamond for Hard Ceramics** מסורי כוס יהלום

מחיר	ברקוד בגיליון... 3165140...	יחידת משלוח	תוכן המארז	סוג המארז	מספר קטלוגי	מידע להזמנה	קוטר באינץ'	תכונות המוצר
388,00	489126	1	1	PC1b	<b>2 608 580 314</b>	2 1/2	64	
399,00	489133	1	1	PC1b	<b>2 608 580 315</b>	2 9/16	65	
403,00	489157	1	1	PC1b	<b>2 608 580 316</b>	2 5/8	67	
412,00	489164	1	1	PC1b	<b>2 608 580 317</b>	2 11/16	68	
440,00	489171	1	1	PC1b	<b>2 608 580 318</b>	2 3/4	70	
442,00	489188	1	1	PC1b	<b>2 608 580 319</b>	3	76	
470,00	489195	1	1	PC1b	<b>2 608 580 320</b>	3 1/8	79	
538,00	489201	1	1	PC1b	<b>2 608 580 321</b>	3 1/4	83	

**Diamond for Hard Ceramics** מקדחי יהלום לקידוח רטוב

- ◀ **מיועד** לאריחי קרמיקה קשים ביותר כגון גרניט פורצלן
- ◀ **הערה:** קידוח ללא הלימה. יש לעבוד תמיד עם קירור מים. יש לעבוד רק עם מברגות נטענות.

מחיר	ברקוד בגיליון... 0915936	יחידת משלוח	תוכן המארז	סוג המארז	מספר קטלוגי	מידע להזמנה	קוטר (ס') במ"מ	תכונות המוצר
149,00	495721	1	1	P1a	<b>2 608 550 605</b>	5		
152,00	495738	1	1	P1a	<b>2 608 550 606</b>	6		
159,00	495745	1	1	P1a	<b>2 608 550 607</b>	7		
169,00	495752	1	1	P1a	<b>2 608 550 608</b>	8		
185,00	495769	1	1	P1a	<b>2 608 550 609</b>	10		
199,00	495776	1	1	P1a	<b>2 608 550 610</b>	12		
199,00	495783	1	1	P1a	<b>2 608 550 611</b>	14		

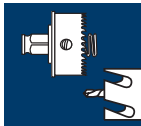

**ערכת מקדחי יהלום Robust Line ,Diamond for Hard Ceramics**

- ◀ **מיועדים לאריחי קרמיקה קשים ביותר כגון גרניט פורצלן**
- ◀ **הערה: קידוח ללא הלימה. יש לעבוד תמיד עם קירור מים. יש לעבוד רק עם מברגות נטענות.**

מחיר	ברקוד בינלאומי 3165140...	יחידת משלוח	תוכן המארז	סוג המארז	מספר קטלוגי	מידע להזמנה	תכונות המוצר
ערכת מקדחי יהלום רטובים 4 חלקים Robust Line							
599,00	495806	1	4	P1k	<b>2 607 019 881</b>	5.0 6.0 7.0 8.0	



גודל ערכה A:  
23 x 69.5 x 156.5 מ"מ

**אביזרים למקדחי יהלום ולמסורי כוס יהלום**

מחיר	ברקוד בינלאומי 3165140...	יחידת משלוח	תוכן המארז	סוג המארז	מספר קטלוגי	מידע להזמנה	תכונות המוצר
סטנד ונטוזה עבור מקדח יהלום							
129,00	495813	1	1	PC1a	<b>2 608 598 142</b>		



סטנד ונטוזה עבור מסורי כוס יהלום							
259,00	489683	1	1	C1a	<b>2 608 580 327</b>		



בקבוק לחץ מים לקירור מים של מקדח יהלום ומסור כוס יהלום לקידוח רטוב נפח מילי מרבי 0.9 ל" כולל צינור (אורך 1.8 מ')							
119,00	495820	1	1	C1a	<b>2 608 190 048</b>		



# אביזרים למסורי כוס יהלום

## עם Power-Change-Adapter

### מתאם Power-Change

מחיר	ברקוד בינלאומי 3165140...	יחידת משלוח	תוכן המארז	סוג המארז	מספר קטלוגי	מידע להזמנה	תכונות המוצר
------	------------------------------	-------------	------------	-----------	-------------	-------------	--------------

מתאם Power-Change

כניסת משושה 8 מ"מ. למסורי כוס יהלום בקוטר 14 עד 210 מ"מ. ללא מקדח מרכז.

85,00	429245	1	1	PC1b	2 608 584 844	-	
-------	--------	---	---	------	---------------	---	--



מתאם Power-Change

כניסת SDS-plus. למסורי כוס יהלום בקוטר 14-210 מ"מ. ללא מקדח מרכז.

91,00	429252	1	1	PC1b	2 608 584 845	-	
-------	--------	---	---	------	---------------	---	--



### אביזרים אוניברסליים

מחיר	ברקוד בינלאומי 3165140...	יחידת משלוח	תוכן המארז	סוג המארז	מספר קטלוגי	מידע להזמנה	תכונות המוצר
------	------------------------------	-------------	------------	-----------	-------------	-------------	--------------

הארכה משושה 8 מ"מ

עבור מתאם עם כניסת משושה בגודל 3/8"/9.5 מ"מ

35,00	262699	1	1	PC1b	2 608 584 681		
-------	--------	---	---	------	---------------	--	--



הארכה משושה 11 מ"מ

עבור מתאם עם כניסת משושה 7/16"/11 מ"מ

55,00	087827	1	1	C1a	2 609 390 038		
-------	--------	---	---	-----	---------------	--	--





אביזרים אוניברסליים

מחיר	בקוד בגלאומי 32165140...	יחידת משלוח	תוכן המארז	סוג המארז	מספר קטלוגי	מידע להזמנה	תכונות המוצר
							ערכת מתאמים 6 חלקים למקדחי כוס סטנדרטיים 2 מתאמים עבור קוטר 14-30 מ"מ (תברגיג 1/2"-20UNF), 4 מתאמים עבור קוטר 210-32 מ"מ (תברגיג 5/8"-18UNF)
48,00	262705	1	6	PC1c	<b>2 608 584 682</b>		

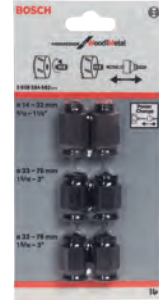

							שמן חיתוך אוניברסלי שימוש בשמן החיתוך האוניברסלי מגדיל פי כמה את אורך החיים בחיתוך מתכות
49,90	271240	1	1	M0b	<b>2 607 001 409</b>		

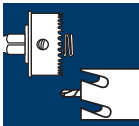

# HSS-Bimetal עמידות ואורך חיים גבוהים

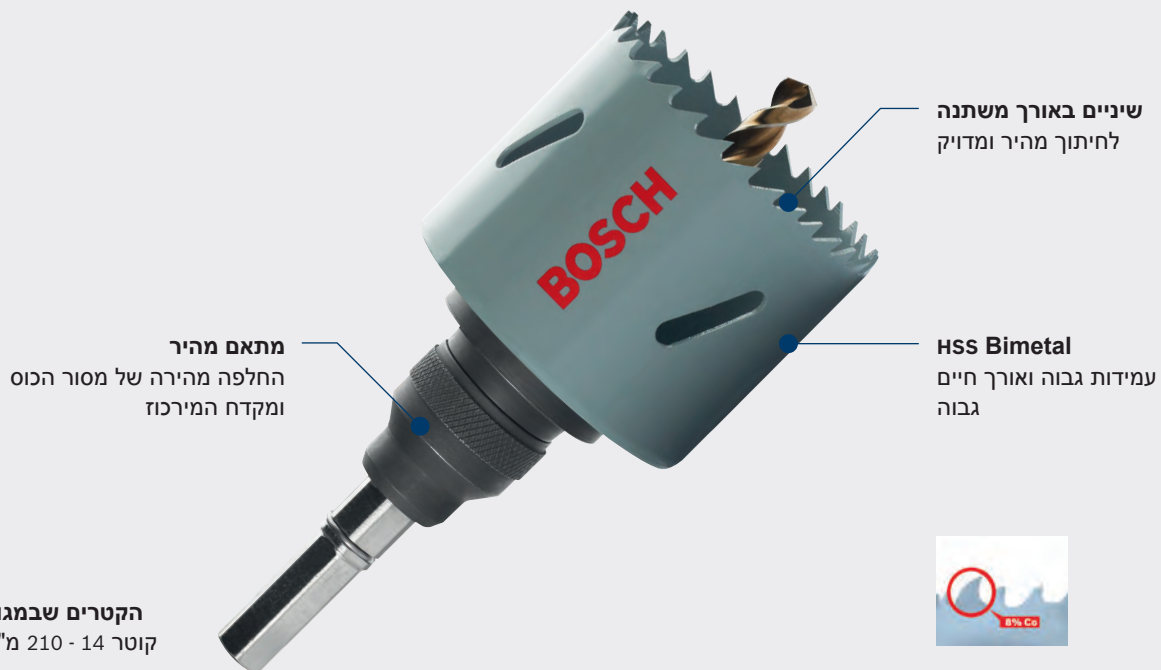

## מסורי כוס HSS-Bimetal

כניסת SDS-plus וקנה משושה.

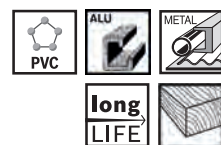

מחיר	ברקוד בגיליון 31651 40...	יחידת משלוח	תוכן המארז	סוג המארז	מספר קטלוגי	מידע להזמנה	קוטר באינץ'	קוטר ב"מ	תכונות המוצר
32,00	518185	1	1	C1a	2 608 580 396	9/16	14		
30,00	518192	1	1	C1a	2 608 580 397	5/8	16		
30,00	518208	1	1	C1a	2 608 580 398	11/16	17		
30,00	518215	1	1	C1a	2 608 580 399	3/4	19		
30,00	518222	1	1	C1a	2 608 580 400	25/32	20		
30,00	518239	1	1	C1a	2 608 580 401	13/16	21		
30,00	518246	1	1	C1a	2 608 580 402	7/8	22		
30,00	518253	1	1	C1a	2 608 580 403	15/16	24		
33,00	518260	1	1	C1a	2 608 580 404	1	25		
33,00	518277	1	1	C1a	2 608 580 405	1 1/16	27		
33,00	518284	1	1	C1a	2 608 580 406	1 1/8	29		
33,00	518291	1	1	C1a	2 608 580 407	1 3/16	30		
33,00	518307	1	1	C1a	2 608 580 408	1 1/4	32		
33,00	518314	1	1	C1a	2 608 580 409	1 5/16	33		
34,00	518321	1	1	C1a	2 608 580 410	1 3/8	35		

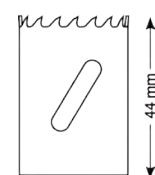

\* יחידת משלוח. יחידת משלוח מכילה מספר קבוע של מארזים. ההזמנות יסופקו ביחידות משלוח שלמות בלבד.



תוכן מארז (יחידות למארז)



HSS-Bimetal כוס

מחיר	ברקוד בגלילי 3165140...	יחידת משלוח	תוכן תמארז	סוג תמארז	מספר קטלוגי	מידע להזמנה	קוטב באינץ'	קוטב ב"מ	תכונות המוצר
34,00	518338	1	1	C1a	<b>2 608 580 411</b>	1 7/16	<b>37</b>		
34,00	518345	1	1	C1a	<b>2 608 580 412</b>	1 1/2	<b>38</b>		
34,00	518352	1	1	C1a	<b>2 608 580 413</b>	1 9/16	<b>40</b>		
43,00	518369	1	1	C1a	<b>2 608 580 414</b>	1 5/8	<b>41</b>		
43,00	518376	1	1	C1a	<b>2 608 580 415</b>	1 11/16	<b>43</b>		
43,00	518383	1	1	C1a	<b>2 608 580 416</b>	1 3/4	<b>44</b>		
43,00	518390	1	1	C1a	<b>2 608 580 417</b>	1 13/16	<b>46</b>		
43,00	518406	1	1	C1a	<b>2 608 580 418</b>	1 7/8	<b>48</b>		
43,00	518413	1	1	C1a	<b>2 608 580 419</b>	2	<b>51</b>		
53,00	518420	1	1	C1a	<b>2 608 580 420</b>	2 1/16	<b>52</b>		
53,00	518437	1	1	C1a	<b>2 608 580 421</b>	2 1/8	<b>54</b>		
53,00	518444	1	1	C1a	<b>2 608 580 422</b>	2 3/16	<b>56</b>		
53,00	518451	1	1	C1a	<b>2 608 580 423</b>	2 1/4	<b>57</b>		
53,00	518468	1	1	C1a	<b>2 608 580 424</b>	2 5/16	<b>59</b>		
53,00	518475	1	1	C1a	<b>2 608 580 425</b>	2 3/8	<b>60</b>		
58,00	518482	1	1	C1a	<b>2 608 580 426</b>	2 1/2	<b>64</b>		
58,00	518499	1	1	C1a	<b>2 608 580 427</b>	2 9/16	<b>65</b>		
58,00	518505	1	1	C1a	<b>2 608 580 428</b>	2 5/8	<b>67</b>		
58,00	518512	1	1	C1a	<b>2 608 580 429</b>	2 11/16	<b>68</b>		
58,00	518529	1	1	C1a	<b>2 608 580 430</b>	2 3/4	<b>70</b>		
58,00	518536	1	1	C1a	<b>2 608 580 431</b>	2 7/8	<b>73</b>		
59,00	518543	1	1	C1a	<b>2 608 580 432</b>	3	<b>76</b>		
59,00	518550	1	1	C1a	<b>2 608 580 433</b>	3 1/8	<b>79</b>		
59,00	518567	1	1	C1a	<b>2 608 580 434</b>	3 1/4	<b>83</b>		
59,00	518574	1	1	C1a	<b>2 608 580 435</b>	3 3/8	<b>86</b>		
59,00	518581	1	1	C1a	<b>2 608 580 436</b>	3 1/2	<b>89</b>		
70,00	518598	1	1	C1a	<b>2 608 580 437</b>	3 5/8	<b>92</b>		
82,00	518604	1	1	C1a	<b>2 608 580 438</b>	3 3/4	<b>95</b>		
86,00	518611	1	1	C1a	<b>2 608 580 439</b>	3 7/8	<b>98</b>		
93,00	518628	1	1	C1a	<b>2 608 580 440</b>	4	<b>102</b>		
98,00	518635	1	1	C1a	<b>2 608 580 441</b>	4 1/8	<b>105</b>		
126,00	518642	1	1	C1a	<b>2 608 580 442</b>	4 1/4	<b>108</b>		
146,00	518659	1	1	C1a	<b>2 608 580 443</b>	4 3/8	<b>111</b>		
161,00	518666	1	1	C1a	<b>2 608 580 444</b>	4 1/2	<b>114</b>		
179,00	518673	1	1	C1a	<b>2 608 580 445</b>	4 3/4	<b>121</b>		
185,00	518680	1	1	C1a	<b>2 608 580 446</b>	5	<b>127</b>		
260,00	518697	1	1	C1a	<b>2 608 580 447</b>	5 1/2	<b>140</b>		
289,00	518703	1	1	C1a	<b>2 608 580 448</b>	6	<b>152</b>		

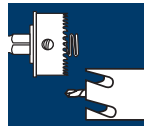
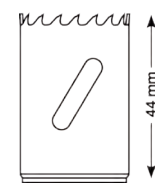

# אביזרים למסורי כוס עם מתאם מהיר להחלפה מהירה

המתאם המהיר החדש למסורי כוס הוא היחיד מסוגו בשוק. מתאם אחד מאפשר חיבור של כל מקדחי הכוס בקטרים 14 - 210 מ"מ, בלחיצה אחת. ניתן להשיג את המתאם עם ציר 11 מ"מ וכניסת SDS-plus.



הכנסת מקדח המרכז

הכנסת הפינים לחורים

הברגת התבריג

נעילה

## מתאמים עם נעילה מהירה לכוסות

מחיר	ברקוד בגלילאומי 3165140...	יחידות למשלוח	תוכן תמארז	סוג תמארז	מספר קטלוגי	מידע להזמנה	תכונות המוצר
------	-------------------------------	---------------	------------	-----------	-------------	-------------	--------------

מתאם למקדחה עם נעילה מהירה כולל מקדח מרכז HSS-G עם כניסת אימפקט 1/4" (2609390592) לקטרים 14 מ"מ עד 210 מ"מ (לקטרים 14-30 יש להשתמש במתאם 2609390591)

80,00	698269	1	1	PC1b	2 609 390 589	-
-------	--------	---	---	------	---------------	---



מתאם לפטישון עם נעילה מהירה כולל מקדח מרכז HSS-G עם כניסת אימפקט 1/4" (2609390592) לקטרים 14 מ"מ עד 210 מ"מ (לקטרים 14-30 יש להשתמש במתאם 2609390591)

85,00	698276	1	1	PC1b	2 609 390 590	-
-------	--------	---	---	------	---------------	---



מתאם לכוסות בקטרים 14 מ"מ - 30 מ"מ עבור שני המתאמים

19,00	698283	1	1	PC1b	2 609 390 591	-
-------	--------	---	---	------	---------------	---



# אביזרים למסורי כוס BI-Metal עם מתאם סטנדרטי

Bosch מציעה מגוון מתאמים לכלי העבודה השונים. כניסת SDS Plus, כניסת אימפקט 1/4" או כניסת משושה סטנדרטית.

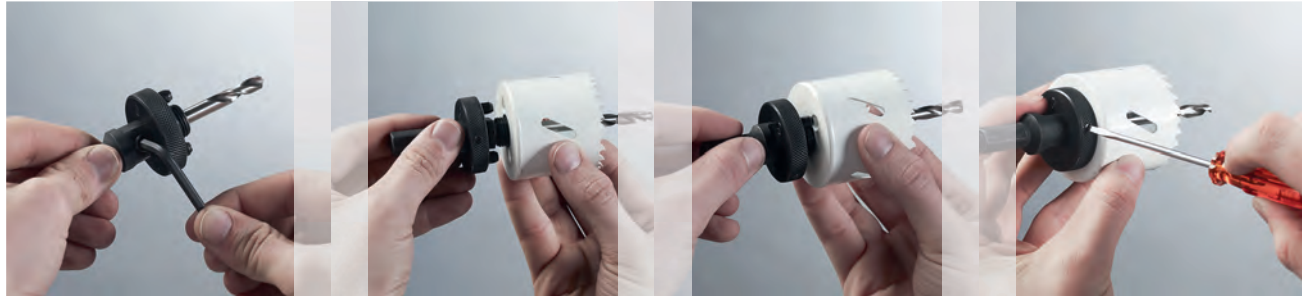

הכנסת מקדח המרכז. הידוק באמצעות בורג אלן.

הברגת התבריג

הכנסת הפינים לחורים

נעילה באמצעות מברג

## מתאמים למסורי כוס

מחיר	ברקוד בגלילאומי 31651700...	יחידת משלוח	תוכן תמאריז	סוג תמאריז	מספר קטלוגי	מידע להזמנה	תכונות המוצר	
55.00	698238	1	1	PC1b	2 609 390 586	-	מתאם לאימפקט 1/4" עם תבריג 1/2"-20UNF ומקדח מרכז HSS-G (2 608 596 295) גודל מפתח 1/4" (6.35 מ"מ), עבור $\varnothing$ 14 מ"מ, $\varnothing$ 9/16" - 30 מ"מ, $\varnothing$ 1 3/16"	
80.00	698245	1	1	PC1b	2 609 390 587	-	מתאם לאימפקט 1/4" עם תבריג 5/8"-18UNF ומקדח מרכז HSS-G (2 608 596 295) גודל מפתח 1/4" (6.35 מ"מ), עבור $\varnothing$ 32 מ"מ, $\varnothing$ 1 1/4" - 76 מ"מ, 3" (במתכת עד $\varnothing$ 40 מ"מ)	
55.00	698252	1	1	PC1b	2 609 390 588	-	מתאם משושה עם תבריג 1/2"-20UNF ומקדח מרכז HSS-G (2 608 596 295) גודל מפתח 9.52 מ"מ, עבור $\varnothing$ 14 מ"מ, $\varnothing$ 9/16" - 30 מ"מ, $\varnothing$ 1 3/16"	
55.00	195751	1	1	C1a	2 609 390 512	-	מתאם משושה עם מקדח מרכז HSS-G גודל מפתח 8 מ"מ, עבור $\varnothing$ 14 מ"מ, $\varnothing$ 9/16" - 30 מ"מ, $\varnothing$ 1 1/4"	

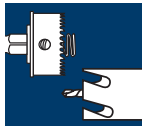



אביזרים למקדחי כוס עם מתאם סטנדרטי

מחיר	ברקוד בגלילי 3165140...	יחידת משלוח	תוכן תמארז	סוג תמארז	מספר קטלוגי	מידע להזמנה	תכונות המוצר	
							מתאם משושה עם תבריג 5/8"-18UNF ומקדח מרכז HSS-G (2 608 596 119) גודל מפתח 11 מ"מ, עבור Ø 32 מ"מ, 1 1/4" - Ø 210 מ"מ, 8 9/32"	
92.00	087780	1	1	PC1b	2 609 390 034	-		
							מתאם SDS-plus עם תבריג 1/2"-20 UNF ומקדח מרכז HSS-G (2 608 596 295) עבור Ø 14 מ"מ, 9/16" - Ø 30 מ"מ, 1 3/16"	
86.00	087797	1	1	PC1b	2 609 390 035	-		
							מתאם SDS-plus עם תבריג 5/8"-18 UNF ומקדח מרכז HSS-G (2 608 596 295) לקוטר 32 מ"מ, 1 1/4" - Ø 210 מ"מ, 8 9/32"	
115.00	087803	1	1	PC1b	2 609 390 036	-		

מקדח מרכז למתאם סטנדרטי

							מקדח מרכז HSS-G למתאם משושה בקוטר 11 מ"מ	
34,00	045186	1	1	C1a	2 608 596 119	102		
							מקדח מרכז HSS-G למתאמי SDS-plus ולמתאמים משושים, גודל מפתח 6.35 (1/4") ו-9.52 מ"מ	
27,00	103480	1	1	C1a	2 608 596 295	81		

מתאמי חיבור מהיר

							מתאם Power-Change עם קנה משושה 8 מ"מ. עם מקדח מרכז HSS-G. למקדחי כוס קוטר 14-152 מ"מ.	
98,00	262668	1	1	PC1b	2 608 584 674	-		
							מתאם Power-Change עם קנה SDS-plus. עם מקדח מרכז HSS-G. למקדחי כוס קוטר 14-152 מ"מ.	
106,00	262675	1	1	PC1b	2 608 584 675	-		
							מקדח מרכז HSS-G למקדחי כוס בקוטר קידוח של עד 46 מ"מ עם קנה משושה 1/4", זווית חוד של 135°	
19,90	279918	1	1	PC1d	2 608 584 676	80		

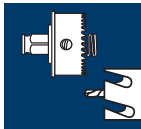

מקדחי מירכוז קובלט למתאמים מהירים

מחיר	ברקוד בגלילאומי 3165140...	יחידת משלוח	תוכן המארז	סוג המארז	מספר קטלוגי	מידע להזמנה	תכונות המוצר
------	-------------------------------	-------------	------------	-----------	-------------	-------------	--------------

מקדח מרכז HSS-Co למקדחי כוס בקוטר קידוח של עד 46 מ"מ עם קנה משושה 1/4", זווית חוד של 135°

48,90	279925	1	1	PC1d	2 608 584 677	80
-------	--------	---	---	------	---------------	----



מקדח מרכז HSS-Co למקדחי כוס בקוטר קידוח של עד 60 מ"מ עם קנה משושה 1/4", זווית חוד של 135°

86,00	414609	1	1	C1b	2 608 584 843	120
-------	--------	---	---	-----	---------------	-----

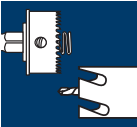



**ביטים  
ומובילים**



# ביטים יהלום למברגת אימפקט ומוביל Anti shock: מקסימום עוצמה במינימום שחיקה

סדרת היהלום פותחה במיוחד לעבודה עם מברגת אימפקט. ביטים אלו חזקים ועמידים פי 5 מביטים סטנדרטיים.

מוביל חדשני בעל מערכת "Anti shock" סופג את העוצמה שמפעילה מברגת האימפקט על הביט וראש הבורג מה שמוביל לביצועים מעולים לאורך זמן.



**טכנולוגיית Best grip**  
 ◀ אחיזה מושלמת של ראש הבורג הודות לחלקיקי יהלום על קצה הביט

**טכנולוגיית Max fit**  
 ◀ התאמה מושלמת של הביט לראש הבורג



אורך חיים גבוה פי 9 בהשוואה לביטים רגילים

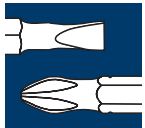
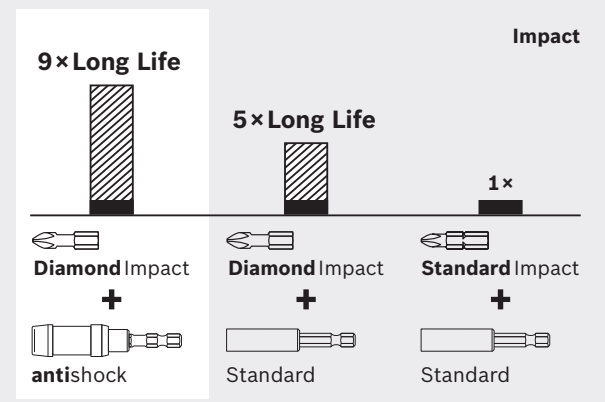

## השילוב שמעניק אורך חיים גבוה עד פי 9



### טכנולוגיית Anti shock

◀ לאורך חיים גבוה במיוחד בשימוש במברגות אימפקט

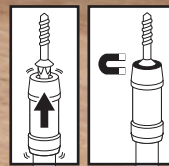

### מחזיק מגנטי

◀ מבטיח יציבות מיטבית גם בהברגה של ברגים ארוכים





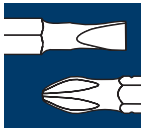









### טכנולוגיית Torsion zone

◀ מבנה מיוחד המבטיח אורך חיים גבוה במיוחד



## מבחר רחב של ביטים בגדלים שונים

מגוון הביטים הרחב של Bosch מבטיח לבעל המקצוע פתרון לכל שימוש. המגוון מתחלק לשלושה סוגים: ביטים יהלום Diamond Impact, ביטים טיטניום Max Grip וביטים מחוזקים Extra Hard. הביטים בשלושת הסדרות מגיעים עם כניסת משושה 1/4" בתקן ISO 1173 ומותאמים באופן מושלם לראשי ההברגה השונים: פיליפס, פוזידרייב, טורקס, משושה, מרובע ושטוח.

חזקים במיוחד		טיטניום Max Grip		יהלום Diamond Impact		
ביטים חזקים לשימוש כללי		ביטים Max Grip לאחיזה יציבה במיוחד.		ביטים Diamond Impact החדשניים עמידים במיוחד בפני שבירה.		
החל מעמוד 96		החל מעמוד 94		החל מעמוד 92		
				אורך (מ"מ)		
	25/32 49 51 89 152		25 49		25 50	 Phillips®
	25/32 49 51 89 152		25 49		25 50	 Pozidriv
	25 49 89 152		25		25 50	 Torx® פנימי
	25					 Sec Torx®
	25 49				25 50	 משושה
	25 49 89					 חור מרובע
	25 49		25			 שטוח

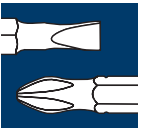



# מוביל אוניברסלי

- ◀ מוביל אוניברסלי של Bosch עם קנה משושה 1/4" ו-SDS-plus מתאימים לכלי עבודה חשמליים שונים
- ◀ עשויים מחומרים איכותיים המבטיחים אורך חיים גבוה במיוחד
- ◀ מתאים לכלי עבודה חשמליים של Bosch ויצרנים אחרים



## מוביל אוניברסלי עם קנה משושה 1/4" לפי תקן ISO 1173 E6.3

מחיר	קטלוג ביליאומי 00169140...	יחידת משלוח	תוכן במארז	סוג המארז	מספר קטלוגי	מידע להזמנה	קוטר (מ"מ)	אורך כולל במ"מ	ניסוח אינץ'
116,00	487252	1	1	PC1d	<b>2 608 521 300</b>	15	60	1/4	



מוביל אוניברסלי Multi Fit עם תפסנית להחלפה מהירה

מוביל אוניברסלי עם מגנט, ללא טבעת קפיצית, עם כניסת אימפקט 1/4" בהתאם לתקן ISO 1173 E6.3

23,00	043328	1	1	PC1a	<b>2 607 000 201</b>	10	54	1/4
-------	--------	---	---	------	----------------------	----	----	-----

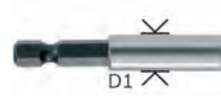

מוביל אוניברסלי עם תפסנית מהירה ומגנט, עם כניסת אימפקט 1/4" בהתאם לתקן ISO 1173 E6.3

78,00	043335	1	1	PC1a	<b>2 607 000 202</b>	14	59	1/4
-------	--------	---	---	------	----------------------	----	----	-----



מוביל אוניברסלי עם מגנט קבוע וטבעת קפיצית בשילוב עם מעצור עומק T9 (2 607 002 586) וביטים סטנדרטיים 1/4" בתקן ISO 1173 C6.3 מתאים ל-Professional GSR 6-25 TE (0 601 441 3..)

70,00	409896	1	1	PC1a	<b>2 607 002 584</b>	11	57	1/4
-------	--------	---	---	------	----------------------	----	----	-----

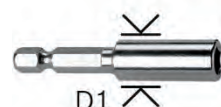

## מוביל אוניברסלי עם כניסת SDS-plus

מוביל אוניברסלי עם מגנט וטבעת קפיצית, עם קנה SDS-plus מתאים ל-GBH 36 V-LI ; GBH 24 VRE ; GBH 24 VR ; GBH 24 VFR ; GBH 24 VF ; GBH 24 V-LI ; PBH 200 RE ; PBH 160 R ; PBH 2 R ; GBH 36 VF-LI Professional ; GBH 36 V-LI Compact

130,00	043373	1	1	PC1a	<b>2 607 000 206</b>	11	78	1/4
--------	--------	---	---	------	----------------------	----	----	-----



\* יחידת משלוח. יחידת משלוח מכילה מספר קבוע של מארזים. ההזמנות יוספקו ביחידות משלוח שלמות בלבד.



תוכן מארז (יחידות למארז)



# ביטים יהלום Diamond Impact ומוביל Anti shock: מקסימום עוצמה במינימום שחיקה!

- ◀ **טכנולוגיית Anti shock** - אורך חיים גבוה במיוחד בעבודה עם מברגת אימפקט
- ◀ **טכנולוגיית Best grip** - אחיז מושלמת של ראש הבורג
- ◀ **מגנט מותאם למברגות אימפקט** - מבטיח יציבות מירבית גם בהברגה של ברגים ארוכים
- ◀ **טכנולוגיית Torsion zone** - מבנה מיוחד המבטיח אורך חיים גבוה
- ◀ **טכנולוגיית Max fit** - התאמה מושלמת של הביט לראש הבורג

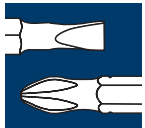

## Diamond Impact לבורגי צלב פיליפס

מחיר	ברקוד בנלאומי 0016915 316914...	יחידת משלוח	תוכן במארז	סוג המארז	מספר קטלוגי	מידע להזמנה		תכונות המוצר
						מדידת אורך מ"מ	מידות	
תקן ISO 1173 C6.3, קנה משושה 1/4"								
24,00	631211	5	1	PC1a	<b>2 608 522 042</b>	25		PH2
24,00	631228	5	1	PC1a	<b>2 608 522 043</b>	25		PH3
תקן ISO 1173 E6.3, קנה משושה 1/4"								
32,00	631303	5	1	PC1a	<b>2 608 522 051</b>	50		PH2
32,00	631310	5	1	PC1a	<b>2 608 522 052</b>	50		PH3

### Diamond Impact



## Diamond Impact לבורגי צלב Pozidriv

### Diamond Impact



תקן ISO 1173 C6.3, קנה משושה 1/4"								
24,00	631235	5	1	PC1a	<b>2 608 522 044</b>	25		PZ2
24,00	631242	5	1	PC1a	<b>2 608 522 045</b>	25		PZ3
תקן ISO 1173 E6.3, קנה משושה 1/4"								
32,00	631327	5	1	PC1a	<b>2 608 522 053</b>	50		PZ2
32,00	631334	5	1	PC1a	<b>2 608 522 054</b>	50		PZ3



\* יחידת משלוח. יחידת משלוח מכילה מספר קבוע של מארזים. ההזמנות יוספקו ביחידות משלוח שלמות בלבד.



תוכן מארז (יחידות למארז)



**Torx® לבורגי טורקס Diamond Impact**

**Diamond Impact**

מחיר	ברקוד בגלילאומי 3165140...	יחידת משלוח	תוכן המארז	סוג המארז	מספר קטלוגי	מידע להזמנה	אורך מ"מ	מידת
------	-------------------------------	-------------	------------	-----------	-------------	-------------	----------	------



תקן ISO 1173 C6.3, קנה משושה 1/4"

27,00	689434	5	1	PC1b	<b>2 608 522 096</b>	25	<b>T20</b>
27,00	631259	5	1	PC1a	<b>2 608 522 046</b>	25	<b>T25</b>
27,00	631266	5	1	PC1a	<b>2 608 522 047</b>	25	<b>T30</b>
27,00	631273	5	1	PC1a	<b>2 608 522 048</b>	25	<b>T40</b>



תקן ISO 1173 E6.3, קנה משושה 1/4"

31,00	689441	5	1	PC1a	<b>2 608 522 097</b>	50	<b>T20</b>
32,00	631341	5	1	PC1a	<b>2 608 522 055</b>	50	<b>T25</b>
32,00	631358	5	1	PC1a	<b>2 608 522 056</b>	50	<b>T30</b>
32,00	631365	5	1	PC1a	<b>2 608 522 057</b>	50	<b>T40</b>



**Diamond Impact לברגים משושים**

**Diamond Impact**

מחיר	ברקוד בגלילאומי 3165140...	יחידת משלוח	תוכן המארז	סוג המארז	מספר קטלוגי	מידע להזמנה	אורך כולל במ"מ	מידת
------	-------------------------------	-------------	------------	-----------	-------------	-------------	----------------	------



תקן ISO 1173 C6.3, קנה משושה 1/4"

27,00	631280	5	1	PC1a	<b>2 608 522 049</b>	25	<b>HEX5</b>
27,00	631297	5	1	PC1a	<b>2 608 522 050</b>	25	<b>HEX6</b>



תקן ISO 1173 E6.3, קנה משושה 1/4"

32,00	631372	5	1	PC1a	<b>2 608 522 058</b>	50	<b>HEX5</b>
32,00	631389	5	1	PC1a	<b>2 608 522 059</b>	50	<b>HEX6</b>



**מוביל Anti shock**

**AntiShock**

מחיר	ברקוד בגלילאומי 3165140...	יחידת משלוח	תוכן המארז	סוג המארז	מספר קטלוגי	מידע להזמנה	אורך כולל במ"מ	מידת
------	-------------------------------	-------------	------------	-----------	-------------	-------------	----------------	------



מוביל Anti shock עם מגנט, כניסת אימפקט 1/4" בהתאם לתקן ISO 1173 E6.3

169,00	631396	1	1	PC1a	<b>2 608 522 060</b>	15	78	<b>1/4</b>
--------	--------	---	---	------	----------------------	----	----	------------



\* יחידת משלוח. יחידת משלוח מכילה מספר קבוע של מארזים. ההזמנות יסופקו ביחידות משלוח שלמות בלבד.

תוכן מארז (יחידות למארז)

# ביטים Max Grip הסוף להחלקה- מקסימום אחיזה

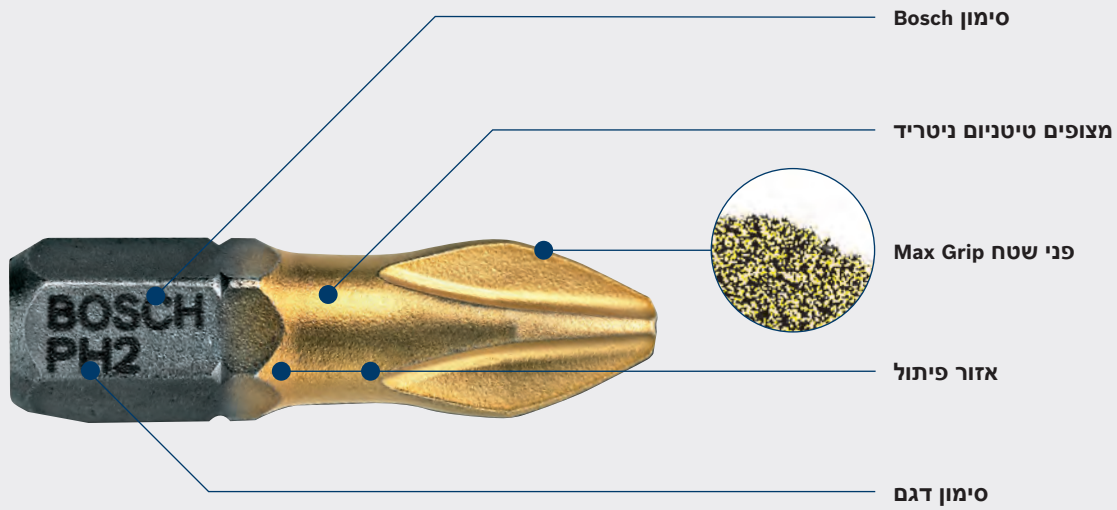

## Max Grip עבור בורגי צלב פיליפס

מחיר	ברקוד בגלילאומי 3165140...	יחידת משלוח	תוכן המארז	סוג המארז	מספר קטלוגי	מידע להזמנה	אורך מ"מ	מידות
תקן ISO 1173 C6.3, קנה משושה 1/4"								
21,40	300728	10	3	PC1d	<b>2 607 001 546</b>		25	PH2
21,40	300742	10	3	PC1d	<b>2 607 001 548</b>		25	PH3



מחיר	ברקוד בגלילאומי 3165140...	יחידת משלוח	תוכן המארז	סוג המארז	מספר קטלוגי	מידע להזמנה	אורך מ"מ	מידות
תקן ISO 1173 E6.3, קנה משושה 1/4"								
43,00	300780	1	3	PC1d	<b>2 607 001 552</b>		49	PH2
43,00	300797	1	3	PC1d	<b>2 607 001 553</b>		49	PH3



\* יחידת משלוח. יחידת משלוח מכילה מספר קבוע של מארזים. ההזמנות יסופקו ביחידות משלוח שלמות בלבד.



תוכן מארז (יחידות למארז)

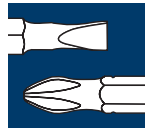

**Max Grip עבור בורגי צלב Pozidriv**

מחיר	ברקוד בגלילי 3165140...	יחידת משלוח	תוכן המארז	סוג המארז	מספר קטלוגי	מידע להזמנה	תכונות המוצר	מידת
תקן ISO 1173 C6.3, קנה משושה 1/4"								
22,00	301190	10	3	PC1d	<b>2 607 001 593</b>	25	<b>PZ2</b>	
22,00	301213	10	3	PC1d	<b>2 607 001 595</b>	25	<b>PZ3</b>	



תקן ISO 1173 C6.3, קנה משושה 1/4"								
90,00	322850	1	10	P0a	<b>2 607 001 922</b>	25	<b>PZ2</b>	



תקן ISO 1173 E6.3, קנה משושה 1/4"								
44,00	301251	1	3	PC1d	<b>2 607 001 599</b>	49	<b>PZ2</b>	
44,00	301268	1	3	PC1d	<b>2 607 001 600</b>	49	<b>PZ3</b>	



**Max Grip עבור בורגי טורקס Torx®**

תקן ISO 1173 C6.3, קנה משושה 1/4"								
22,00	302142	10	3	PC1d	<b>2 607 001 688</b>	25	<b>T10</b>	
22,00	302159	10	3	PC1d	<b>2 607 001 689</b>	25	<b>T15</b>	
22,00	302173	10	3	PC1d	<b>2 607 001 691</b>	25	<b>T20</b>	
22,00	302197	10	3	PC1d	<b>2 607 001 693</b>	25	<b>T25</b>	
24,00	302210	10	3	PC1d	<b>2 607 001 695</b>	25	<b>T27</b>	
22,00	302227	10	3	PC1d	<b>2 607 001 696</b>	25	<b>T30</b>	
22,00	302234	10	3	PC1d	<b>2 607 001 697</b>	25	<b>T40</b>	





# ביטים מחוזקים Extra Hard לשימוש כללי

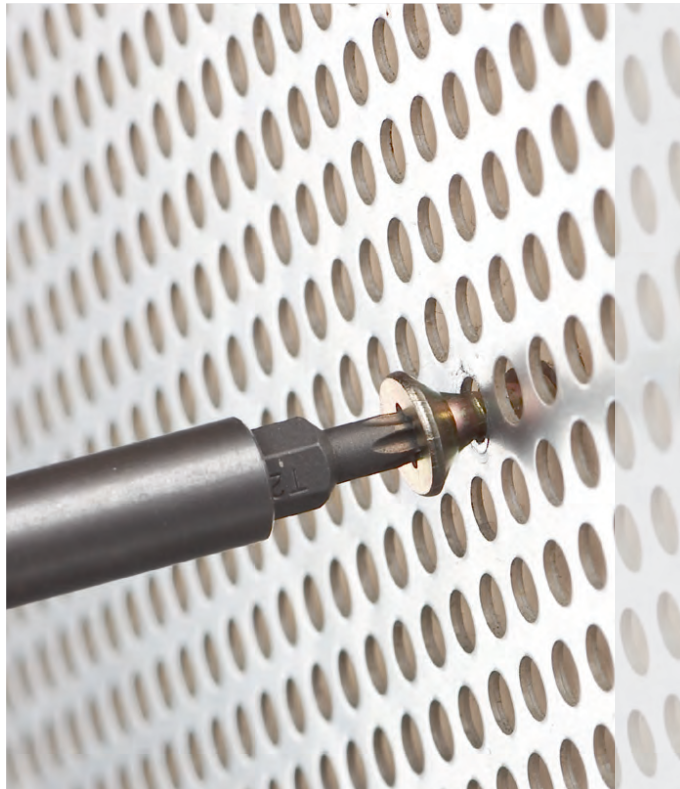

הביטים המחוזקים מבית BOSCH מיועדים לעבודה קלה ומהירה:

- זה מתאפשר הודות ל:
  1. חומר גלם חזק ואיכותי.
  2. איזור פיתול מחוזק אליו מתנקז כוח הפיתול(מומנט).
- להברגה מהירה וחזקה.



איזור פיתול הסופג את המומנט המועבר מכלי העבודה

## ביטים מחוזקים לבורגי צלב פיליפס

מידות	אורך מ"מ	מספר קטלוגי	סוג המארז	תוכן המארז	יחידת משלוח	ברקוד כולל אזורי... 3162140...	מחיר
<b>תקן ISO 1173 C6.3 קנה משושה 1/4"</b>							
PH2	25	2 607 001 511	PC1d	3	10	300377	14,00
PH3	25	2 607 001 515	PC1d	3	10	300414	14,00
PH2	25	2 607 001 512	PC1d	10	1	300384	45,00
PH2	25	2 607 001 514	P0b	100	1	300407	350,00
<b>תקן ISO 1173 C6.3 קנה משושה 1/4"</b>							
PH2	25	2 608 522 186	P0a	25	25	720229	50,00
<b>תקן ISO 1173 C6.3 קנה משושה 1/4"</b>							
PH2	51	2 607 001 522	PC1d	3	1	300483	20,00
PH3	51	2 607 001 524	PC1d	3	1	300506	20,00



\* יחידת משלוח. יחידת משלוח מכילה מספר קבוע של מארזים. ההזמנות יסופקו ביחידות משלוח שלמות בלבד.

תוכן מארז (יחידות למארז)

ביטים מחוזקים לבורגי צלב פיליפס

מחיר	ברקוד בגלילאמי 3165140...	יחידת משלוח	תוכן תמארז	סוג תמארז	מספר קטלוגי	מידע להזמנה	אורך מ"מ	מדידת	תכונות המוצר
------	------------------------------	-------------	------------	-----------	-------------	-------------	----------	-------	--------------

תקן ISO 1173 E6.3, קנה משושה 1/4"									
41,00	300612	1	3	PC1d	<b>2 607 001 535</b>		89		PH2



תקן ISO 1173 E6.3, קנה משושה 1/4"									
26,00	300667	1	1	PC1d	<b>2 607 001 540</b>		152		PH2



ביטים מחוזקים לבורגי צלב Pozidriv

תקן ISO 1173 C6.3, קנה משושה 1/4"									
16,00	300841	10	3	PC1d	<b>2 607 001 558</b>		25		PZ2
16,00	300889	10	3	PC1d	<b>2 607 001 562</b>		25		PZ3
50,00	300810	1	10	PC1d	<b>2 607 001 555</b>		25		PZ1
45,00	300858	1	10	PC1d	<b>2 607 001 559</b>		25		PZ2
50,00	300896	1	10	PC1d	<b>2 607 001 563</b>		25		PZ3



תקן ISO 1173 C6.3, קנה משושה 1/4"									
50,00	720236	25	25	P0a	<b>2 608 522 187</b>		25		PZ2



תקן ISO 1173 C6.3, קנה משושה 1/4"									
20,00	300971	1	3	PC1d	<b>2 607 001 571</b>		51		PZ2



תקן ISO 1173 E6.3, קנה משושה 1/4"									
40,00	301053	1	3	PC1d	<b>2 607 001 579</b>		49		PZ3



תקן ISO 1173 E6.3, קנה משושה 1/4"									
44,00	301091	1	3	PC1d	<b>2 607 001 583</b>		89		PZ2
44,00	301114	1	3	PC1d	<b>2 607 001 585</b>		89		PZ3



תקן ISO 1173 E6.3, קנה משושה 1/4"									
26,00	301145	1	1	PC1d	<b>2 607 001 588</b>		152		PZ2
26,00	301169	1	1	PC1d	<b>2 607 001 590</b>		152		PZ3



\* יחידת משלוח. יחידת משלוח מכילה מספר קבוע של מארזים. ההזמנות יסופקו ביחידות משלוח שלמות בלבד.



**Torx® ביטים מחוזקים לבורגי טורקס**

מחיר	ברקוד בגלילי 3165140...	יחידת משלוח	תוכן המארז	סוג המארז	מספר קטלוגי	מידע להזמנה	תכונות המוצר
תקן ISO 1173 C6.3, קנה משושה 1/4"							
14,00	301374	10	3	PC1d	<b>2 607 001 611</b>	25	T20
14,00	301411	10	3	PC1d	<b>2 607 001 615</b>	25	T25
14,00	301480	10	3	PC1d	<b>2 607 001 622</b>	25	T30
14,00	301510	10	3	PC1d	<b>2 607 001 625</b>	25	T40
תקן ISO 1173 E6.3, קנה משושה 1/4"							
11,50	301626	1	1	PC1d	<b>2 607 001 636</b>	49	T20
11,50	301640	1	1	PC1d	<b>2 607 001 638</b>	49	T25
11,50	301688	1	1	PC1d	<b>2 607 001 642</b>	49	T30
11,50	301701	1	1	PC1d	<b>2 607 001 644</b>	49	T40
תקן ISO 1173 E6.3, קנה משושה 1/4"							
18,00	301800	1	1	PC1d	<b>2 607 001 654</b>	89	T25
18,00	301848	1	1	PC1d	<b>2 607 001 658</b>	89	T30
16,20	301862	1	1	PC1d	<b>2 607 001 660</b>	89	T40



**סט ביטים 3 חלקים**

T = Torx® ; PZ = Pozidriv ; PH = Phillips ; S = שטוח ◀

מחיר	ברקוד בגלילי 3165140...	יחידת משלוח	תוכן המארז	סוג המארז	מספר קטלוגי	מידע להזמנה	תכונות המוצר
סט ביטים מחוזקים 3 (PH) חלקים							
15,00	302777	10	3	PC1d	<b>2 607 001 752</b>	25	PH1, PH2, PH3
סט ביטים מחוזקים 3 (PZ) חלקים							
15,50	302784	10	3	PC1d	<b>2 607 001 753</b>	25	PZ1, PZ2, PZ3
סט ביטים מחוזקים 3 חלקים (מעורב)							
15,50	302913	10	3	PC1d	<b>2 607 001 766</b>	25	PH2 PZ2 S1.0x5.5



מבנה קשיח במיוחד

\* יחידת משלוח. יחידת משלוח מכילה מספר קבוע של מארזים. ההזמנות יסופקו ביחידות משלוח שלמות בלבד.

תוכן מארז (יחידות למארז)

# סטים של בוקסות בהתאם לתקן DIN 3129 עבור ברגים משושים

- ◀ בוקסות לביצועים גבוהים עשויות פלדה בעיבוד מיוחד
- ◀ מיוצרים בהליך חיטוי חם, המבטיח צפיפות חומר גבוהה ביותר, דרגת קושי מצוינת, דחיסות מתכת ועמידות גבוהות ואורך חיים גבוה

בוקסות עמידות לעבודה בחומרים קשים, לדוגמה בתחום מערכות תחזוקת רכב או בתעשיית הריתוך.

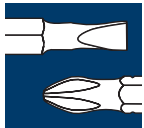

## סט בוקסות Impact Control

מחיר	ברקוד בינלאומי 3165140...	יחידת משלוח	תוכן המארז	סוג המארז	מספר קטלוגי	מידע להזמנה	אורך מ"מ	תכולת השכבה רוחב המפתח מ"מ	תכונות המוצר
226,00	631556	1	7	P1k	2 608 551 029	40	40	5 מפתחות בוקסה, 1 מתאם 1/2" ל-1/4", 1 מתאם 1/2" ל-1/4"	SW13 SW17 SW19 SW21 SW24



## סט בוקסות

מחיר	ברקוד בינלאומי 3165140...	יחידת משלוח	תוכן המארז	סוג המארז	מספר קטלוגי	מידע להזמנה	אורך מ"מ	רוחב מפתח מ"מ	קנה באינץ'	תכונות המוצר
260,00	704168	1	3	P0h	2 608 551 102	77	17 19 21	1/2	3 מפתחות בוקסה 3 חלקים	



\* יחידת משלוח. יחידת משלוח מכילה מספר קבוע של מארזים. ההזמנות יוספקו ביחידות משלוח שלמות בלבד.



תוכן מארז (יחידות למארז)

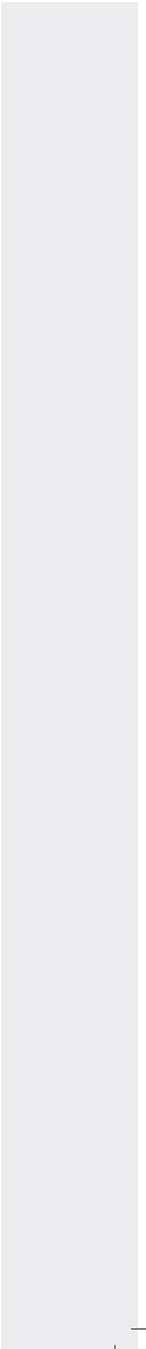
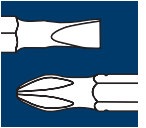







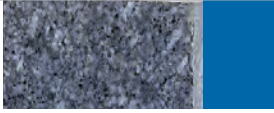

# חיתוך, קידוח וליטוש בטכנולוגיית יהלום

**כל חומר וצבע הדיסק המתאים לו**

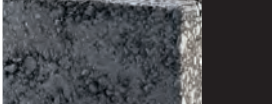

קידוד הצבעים על גבי מגוון המוצרים בא לעזור לבעל המקצוע לאתר את הדיסק המתאים לו בקלות ובמהירות.

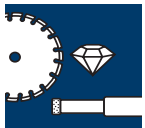
<p><b>Stone</b> אבן עמוד 116, 106</p> 	<p><b>Ceramic</b> קרמיקה עמוד 114, 104</p> 
<p><b>Universal</b> אוניברסלי עמוד 118, 109</p> 	<p><b>Concrete</b> בטון עמוד 120, 117, 108</p> 
	<p><b>Marble</b> שיש ואבן ירושלים עמוד 112</p> 
	<p><b>Asphalt</b> אספלט עמוד 121</p> 



**איכות ומהירות החיתוך**

ככל שמספר היהלומים המוצגים על האריזה גדול יותר, כך הביצועים של דיסק היהלום טובים יותר.

דיסק יהלום בדרגה הגבוהה ביותר לעבודה בעומס הגבוה ביותר		<b>Best</b>
דיסק יהלום לעבודה בעומס		<b>Expert</b>
דיסק יהלום עם ביצועים טובים במחיר משתלם		<b>Standard</b>

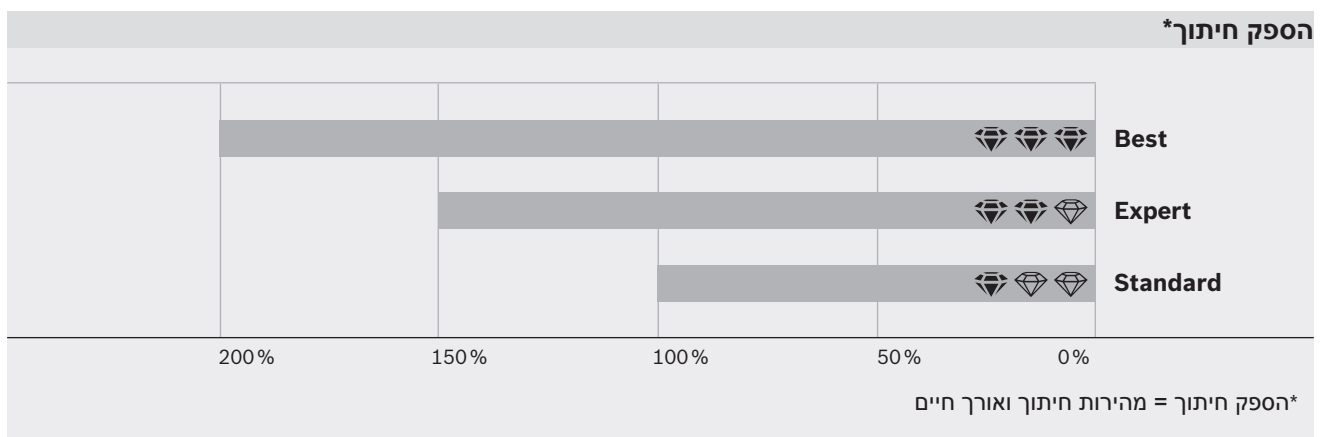



# כל המידע הנחוץ מופיע על גבי האריזה

עיצוב המוצר והאריזה מאפשרים לבעל המקצוע לקבל את כל המידע הדרוש לו באופן ברור וקל להבנה.

קוטר הדיסק וחור הכניסה

סוג כלי העבודה

דרגת הביצוע של הדיסק

יישומים

סוג הדיסק (אוניברסלי)

ציון תכונה בולטת

הדגשת היתרונות של מוצרים חדשים

מספר קטלוגי

**BOSCH**

Ø 115 mm  
22,23 mm

best **Universal**

**BOSCH**

Universal

long LIFE

speedteQ + 3DteQ = extra high SPEED









**NEW!**

2 608 603 629-879



# דיסק יהלום לחיתוך לקרמיקה למשחתת זווית



Standard for   		Best for   	
Ceramic		Ceramic Extraclean Turbo	
			
עמוד 105		עמוד 105	
		○	●
		●	●
●		●	●
●		●	●
		●	●
○		●	●
●		●	●
		○	○
○		○	○
○		○	○
●		●	●

○ מתאים    ● אידיאלי

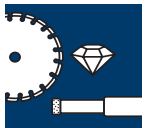

### דיסקי יהלום לחיתוך קרמיקה Best for Ceramic Extraclean Turbo

- ▶ דיסקי יהלום לדרישות הגבוהות ביותר - חיתוך מדויק, נקי וללא שברים בחומרים קשים כגון, גרניט פורצלן ואבן טבעית.
- ▶ מהירות חיתוך גבוהה בכל סוגי הקרמיקה.
- ▶ סגמנט היהלום מחובר לגוף הדיסק בתהליך סינטור.

best Ceramic extraclean



מחיר	ברקוד בגלילאמי 3165170...	יחידת משלוח	תוכן תמארז	סוג תמארז	מספר קטלוגי	מידע להזמנה	גובה סגמנט היהלום מ"מ	רחב הדיסק מ"מ	קוטר חור כניסה מ"מ	קוטר במ"מ	תכונות המוצר
165.00	518086	1	1	C1c	2 608 602 478	7	1.4	22.23	115		
635.00	459402	1	1	C1c	2 608 602 240	10	2.8	22.23	230		

### דיסקי יהלום לחיתוך קרמיקה Standard for Ceramic

- ▶ לשולי חיתוך נקיים באריחי קרמיקה. הפתרון המשתלם לחיתוך כל סוגי האריחים.
- ▶ סגמנט היהלום מחובר לגוף הדיסק בתהליך סינטור.

standard Ceramic



מארז של 1



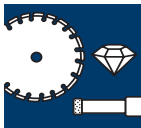



69.00	576390	1	1	C1c	2 608 602 535	7.5	1.6	22.23	110	
69.00	441292	1	1	C1c	2 608 602 201	7	1.6	22.23	115	
192.00	441339	1	1	C1c	2 608 602 205	7	1.6	22.23	230	





# דיסקי יהלום לחיתוך אבן למשחתת זווית



Standard for  		Expert for   		מוצר
Stone		Stone		
				
עמוד 107		עמוד 107		
				<b>חומרים</b>
●		●		אבן חול
●		●		אבן טבעית
●		●		אבן שמוט
●		●		אבני מדרכה (לדוגמא: אקרשטיין)
○		●		אבני ריצוף משתלבות
●		●		בטון
		●		בטון מזויין
●		●		גרניט
○		●		חרסינה
○		●		טרצו
●		●		לבנים
●		●		לוחות צמנט
●		●		סלעים מותמרים (צפחה, לוחה)
○		●		קוורץ
○		○		שיש

● אידיאלי ○ מתאים

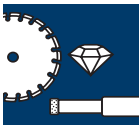

### דיסקי יהלום לחיתוך אבן Expert for Stone

- ◀ לאבנים קשות כגון גרניט, בטון ובטון מזוין.
- ◀ אורך חיים גבוה הודות לסגמנט יהלום בגובה 12 מ"מ.
- ◀ סגמנט יהלום מרוחק לגוף הדיסק בטכנולוגיית לייזר.



מחיר	ברקוד בינלאומי 3185140...	יחידת משלוח	תוכן המארז	סוג המארז	מספר קטלוגי	מידע להזמנה	גובה סגמנט יהלום מ"מ	חוב הדיסק מ"מ	קוטר חור כניסה מ"מ	קוטר במ"מ	תכונות המוצר
249.00	580946	1	1	C1c	<b>2 608 602 588</b>	12	2.2	22.23	<b>115</b>		
499.00	580984	1	1	C1c	<b>2 608 602 592</b>	12	2.4	22.23	<b>230</b>		



### דיסקי יהלום לחיתוך אבן Standard for Stone

- ◀ לחומרים קשים כגון גרניט, אבן טבעית.
- ◀ דיסקי חיתוך יהלום במחיר משתלם לעבודה בחומרים קשים.
- ◀ סגמנט היהלום מחובר לגוף הדיסק בתהליך סינטור.





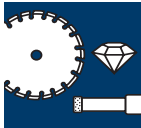

מארז של 1

99.00	581035	1	1	C1c	<b>2 608 602 597</b>	10	1.6	22.23	<b>115</b>
309.00	581073	1	1	C1c	<b>2 608 602 601</b>	10	2.3	22.23	<b>230</b>



# דיסק יהלום לחיתוך בטון למשחתת זווית







Standard for   	
<b>Concrete</b>	<b>מוצר</b>
	

עמוד 108

חומרים	
אבן חול	○
אבני ריצוף משתלבות	○
איטונג	●
בטון	●
בטון מזוין	○
גבס	○
חרסינה	○
טיח, מלט	○
לבני חמר	○
לבנים	○
לוחות צמנט	●
סלעים מותמרים (צפחה, לוחה)	○
רעפים	○

● אידיאלי ○ מתאים

## דיסק יהלום לחיתוך בטון Standard for Concrete









◀ דיסק יהלום לחיתוך בטון.    
 ◀ סגמנט היהלום מחובר לגוף הדיסק בתהליך סינטור.   

מחיר	מחיר	מחיר	מחיר	מחיר	מחיר	מחיר	מחיר	מחיר	מחיר	מחיר	מחיר	מחיר	מחיר	מחיר	מחיר	מחיר	מחיר	מחיר	מחיר	
85.00	441247	1	1	C1c	2 608 602 196	10	1.6	22.23	115	קוטר 230 מ"מ	קוטר חור כניסה 16 מ"מ	חוב הדיסק 16 מ"מ	גובה סגמנט יהלום 10 מ"מ	מספר קטלוגי	סוג המארז	תוכן המארז	יחידת משלוח	ברקוד בגלילאומי	31.65140...	מחיר
225.00	441285	1	1	C1c	2 608 602 200	10	2.3	22.23	230	קוטר 230 מ"מ	קוטר חור כניסה 16 מ"מ	חוב הדיסק 16 מ"מ	גובה סגמנט יהלום 10 מ"מ	מספר קטלוגי	סוג המארז	תוכן המארז	יחידת משלוח	ברקוד בגלילאומי	31.65140...	מחיר



# דיסק יהלום רב שימושי לחיתוך מגוון חומרי בניין למשחזת זווית



Standard for  		Expert for   		מוצר
Universal Turbo	Universal	Universal Turbo	Universal	
				
עמוד 111	עמוד 111	עמוד 110	עמוד 110	
				<b>חומרים</b>
●	●	●	●	אבן חול
		○	○	אבן טבעית
●	●	●	●	אבני מדרכה (לדוגמא: אקרשטיין)
○	○	○	○	אבני ריצוף משתלבות
○	○	○	○	אבן שמוט
●	●	●	●	איטונג
○		○		אריחי קרמיקה
○	○	●	●	בטון
○	○	○	○	בטון, טרי (שוחק)
○	○	●	●	בטון מזוין
			○	חרסינה
○	○	●	●	טרצו
○	○	○	●	לבני חמר, לבנים חלולות
●	●	●	●	לבנים
○	○	●	●	לוחות גבס
○	○	●	○	לוחות צמנט
○	○	○	○	סלעים מותמרים (צפחה, לווחה)
		○	○	קוורץ
○	○	●	●	רעפים
○	○	○	○	שיש

● אידיאלי ○ מתאים

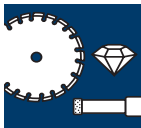

**Expert for Universal רב שימושי יהלום**

- ◀ דיסק רב-שימושי איכותי לחיתוך מגוון רחב של חומרי בנייה. אורך חיים גבוה במיוחד הודות לסגמנט יהלום בגובה 12 מ"מ.
- ◀ סגמנט יהלום מרוחק לגוף הדיסק בטכנולוגיית לייזר.



מחיר	ברקוד בגלילאומי 31.651.40...	יחידת משלוח	תוכן המארז	סוג המארז	מספר קטלוגי	מידע להזמנה	גובה סגמנט יהלום מ"מ	חוב הדיסק מ"מ	קוטר חור כניסה מ"מ	קוטר במ"מ	תכונות המוצר
199.00	580700	1	1	C1c	<b>2 608 602 564</b>	12	2.2	22.23	<b>115</b>		
339.00	580724	1	1	C1c	<b>2 608 602 566</b>	12	2.4	22.23	<b>150</b>		
389.00	580731	1	1	C1c	<b>2 608 602 567</b>	12	2.4	22.23	<b>180</b>		
249.00	580748	1	1	C1c	<b>2 608 602 568</b>	12	2.4	22.23	<b>230</b>		



**Expert for Universal Turbo רב שימושי יהלום**

- ◀ דיסק רב-שימושי איכותי לחיתוך מגוון רחב של חומרי בנייה. חיתוך נקי הודות לסגמנט יהלום רציף.
- ◀ סגמנט היהלום מחובר לגוף הדיסק בתהליך סינטור.



210.00	580809	1	1	C1c	<b>2 608 602 574</b>	12	2	22.23	<b>115</b>
459.00	580847	1	1	C1c	<b>2 608 602 578</b>	12	2.8	22.23	<b>230</b>

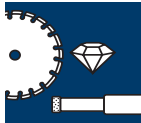



### דיסקי יהלום רב שימושי Standard for Universal

- ◀ דיסקי יהלום לחיתוך מגוון חומרי בניין במחיר משתלם.
- ◀ סגמנט היהלום מחובר לגוף הדיסק בתהליך סינטור.



מחיר	בדקוד בינלאומי 3165140...	יחידת משלוח	תוכן המארז	סוג המארז	מספר קטלוגי	מידע להזמנה			תכונות המוצר		
						מארז של 1	קוטר חור כניסה מ"מ	רוחב הדיסק מ"מ	נובך סגמנט יהלום מ"מ	קוטר במ"מ	קוטר חור כניסה מ"מ
79.00	441193	1	1	C1c	<b>2 608 602 191</b>	10	1.6	22.23	<b>115</b>		
85.00	441209	1	1	C1c	<b>2 608 602 192</b>	10	1.6	22.23	<b>125</b>		
125.00	441216	1	1	C1c	<b>2 608 602 193</b>	10	2	22.23	<b>150</b>		
185.00	441223	1	1	C1c	<b>2 608 602 194</b>	10	2	22.23	<b>180</b>		
225.00	441230	1	1	C1c	<b>2 608 602 195</b>	10	2.3	22.23	<b>230</b>		



### דיסקי יהלום רב שימושי Standard for Universal Turbo

- ◀ דיסקי יהלום לחיתוך נקי במגוון חומרי בניין במחיר משתלם.
- ◀ סגמנט היהלום מחובר לגוף הדיסק בתהליך סינטור.





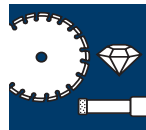





מארז של 1											
85.00	510004	1	1	C1c	<b>2 608 602 393</b>	10	2	22.23	<b>115</b>		
86.00	510011	1	1	C1c	<b>2 608 602 394</b>	10	2	22.23	<b>125</b>		
235.00	510042	1	1	C1c	<b>2 608 602 397</b>	10	2.5	22.23	<b>230</b>		



# דיסקי הילום לחיתוך שיש ואבן ירושלים למשחזת זווית



Standard for   		Best for   	
Marble		Marble	
			
עמוד 113		עמוד 113	
●	○	●	○
○	○	○	○
●	○	●	○
○	○	○	○
●	○	●	○
●	○	●	○

**חומרים**

- אבן ירושלים
- אבן חול
- גבס
- לוחות צמנט
- פלקסיגלאס
- שיש

● אידיאלי ○ מתאים

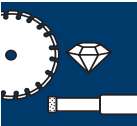

### דיסק יהלום לחיתוך שיש ואבן ירושלים Best for Marble

- ◀ דיסק יהלום איכותי לחיתוך נקי בשיש, אבן ירושלים ופלקסיגלס.
- ◀ סגמנט יהלום מותז.



מחיר	ברקוד בינלאומי 3165140...	יחידת משלוח	תוכן המארז	סוג המארז	מספר קטלוגי	מידע להזמנה	קוטר חור כניסה מ"מ	רוחב הדיסק מ"מ	קוטר חור כניסה מ"מ	קוטר במ"מ	תכונות המוצר
280.00	581950	1	1	C1c	<b>2 608 602 689</b>	3	2.2	22.23	<b>115</b>		
640.00	581998	1	1	C1a	<b>2 608 602 693</b>	3	2.2	22.23	<b>230</b>		



### דיסק יהלום לחיתוך שיש ואבן ירושלים Standard for Marble

- ◀ דיסק יהלום במחיר משתלם לחיתוך שיש, אבן ירושלים ופלקסיגלס.
- ◀ סגמנט יהלום מותז.



140.00	484336	1	1	C1c	<b>2 608 602 282</b>	3	2.2	22.23	<b>115</b>
309.00	484343	1	1	C1c	<b>2 608 602 283</b>	3	2.8	22.23	<b>230</b>



### אום הידוק מהיר SDS-clic M 14









מחיר	ברקוד בינלאומי 3165140...	יחידת משלוח	תוכן המארז	סוג המארז	מספר קטלוגי	מידע להזמנה	תכונות המוצר
110,00	033206	1	1	C1a	<b>1 603 340 031</b>		

אום קליק מהיר SDS-clic M 14  
מתאימה לכל משחזות הזווית בעלות תבריג M 14  
הערה: יש למרכז את הדיסקית בעוגן, לא באום



# דיסקי יהלום לחיתוך קרמיקה למכונות חיתוך ולמסורי שולחן



Standard for   	Best for   	מוצר
Ceramic	Ceramic Extraclean Turbo	
		
עמוד 115	עמוד 115	

חומרים		
	○	אבן חול
	●	אבן טבעית
●	●	אריחי קרמיקה
●	●	אריחים
●	●	אריחים (חיפויים לבניין)
	●	גרניט
○	●	גרניט פורצלן
	●	חרסינה
	○	לבני חמר, לבנים חלולות
	○	לבנים
○	○	לוחות צמנט
○	○	רעפים
○	●	שיש

○ מתאים    ● אידיאלי

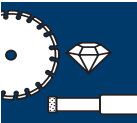

### דיסק יהלום לחיתוך קרמיקה Best for Ceramic Extraclean Turbo

- ◀ דיסק יהלום לדרישות הגבוהות ביותר - שולי חיתוך מדויקים וללא שברים בחומרים קשים כגון, גרניט פורצלן ואבן טבעית קשה במיוחד.
- ◀ מהירות חיתוך גבוהה בכל סוגי הקרמיקה.
- ◀ סגמנט היהלום מחובר לגוף הדיסק בתהליך סינטור.

best Ceramic extraclean



extra clean CUT long LIFE



מחיר		מדידת ההזמנה		תכונות המוצר	
999.00	457736	1	1	C1a	2 608 602 241
					10
					3.2
					25.40
					300

### דיסק יהלום לחיתוך קרמיקה Standard for Ceramic

- ◀ לשולי חיתוך נקיים באריחי קרמיקה. הפתרון המשתלם לחיתוך מגוון סוגי קרמיקה.
- ◀ מתאים לשימושים רטובים ויבשים.
- ◀ סגמנט היהלום מחובר לגוף הדיסק בתהליך סינטור.
- ◀ \* עם טבעת הקטנה.

standard Ceramic



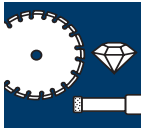

635.00	576444	1	1	C1a	2 608 602 540	7	2	30/25.40*	300
739.00	576451	1	1	C1a	2 608 602 541	7	2	30/25.40*	350



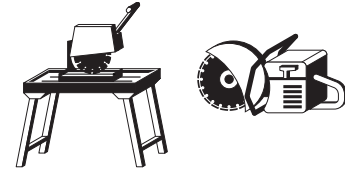

# דיסקי יהלום לחיתוך אבן למסורי שולחן ובנזין



Standard for 	
Stone	מוצר
	

עמוד 116

חומרים	
●	אבן חול
●	אבן טבעית
●	אבן שמוט
●	אבני מדרכה (לדוגמא: אקרשטיין)
●	אבני ריצוף משתלבות
●	בטון
●	גרניט
●	חרסיה
●	טרצו
●	לבנים
●	לוחות צמנט
●	סלעים מותמרים (צפחה, לווחה)
○	קוורץ
○	שיש

● אידיאלי ○ מתאים

## דיסקי יהלום לחיתוך אבן Standard for Stone

- ◀ לחומרים קשים כגון גרניט, אבן טבעית.
- ◀ דיסקי חיתוך יהלום במחיר משתלם לעבודה בחומרים קשים.
- ◀ סגמנט היהלום מחובר לגוף הדיסק בתהליך סינטור.
- ◀ \* עם טבעת הקטנה.



מחיר	ברקוד בינלאומי 3165140...	יחידת משלוח	תוכן התאריך	סג המארז	מספר קטלוגי	מידע להזמנה	מבב סגמנט יהלום מ"מ	רמת הדיסק מ"מ	קוטר חור כניסה מ"מ	קוטר חור כניסה מ"מ	תכונות המוצר
690.00	581080	1	1	C1a	<b>2 608 602 602</b>	10	3.1	20/25.40*	<b>300</b>		
790.00	581097	1	1	C1a	<b>2 608 602 603</b>	10	3.1	20/25.40*	<b>350</b>		

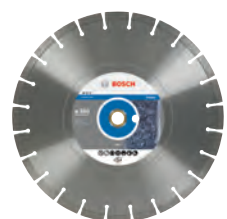

\* יחידת משלוח. יחידת משלוח מכילה מספר קבוע של מארזים. ההזמנות יסופקו ביחידות משלוח שלמות בלבד.







תוכן מארז (יחידות למארז)

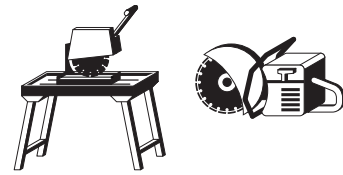

# דיסק יהלום לחיתוך בטון למסורי שולחן ובנזין







Standard for   	
Concrete	מוצר
	

עמוד 117

חומרים	
○	אבן חול
○	אבני מדרכה (לדוגמא: אקרשטיין)
○	אבני ריצוף משתלבות
●	איטונג
●	בטון
○	בטון מזוין
○	חרסינה
○	טיח, מלט
○	לבני חמר
○	לבנים
○	לוחות גבס
○	לוחות צמנט
○	סלעים מותמרים (צפחה, לוחה)
○	רעפים

● אידיאלי ○ מתאים

## דיסק חיתוך יהלום Standard for Concrete

- ◀ דיסק יהלום לחיתוך בטון במחיר משתלם. 
- ◀ סגמנט יהלום מרותך לגוף הדיסק בטכנולוגיית לייזר.  
- ◀ \* עם טבעת הקטנה. 

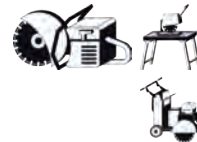







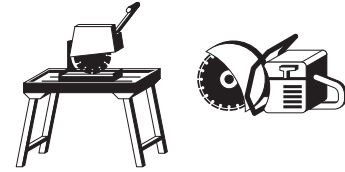

מחיר	ברקוד 32165140...	יחידת משלוח	תוכן התאריך	סוג התאריך	מספר קטלוגי	מידע להזמנה	מובט סגמנט יהלום מ"מ	רוחב הדיסק מ"מ	קוטר חור כניסה מ"מ	קוטר במ"מ	תכונות המוצר
699.00	576475	1	1	C1a	2 608 602 543	10	2.8	20/25.40*	300		
740.00	576482	1	1	C1a	2 608 602 544	10	2.8	20/25.40*	350		
1,190.00	576499	1	1	C1a	2 608 602 545	10	3.2	20/25.40*	400		
1,550.00	576505	1	1	C1a	2 608 602 546	10	3.6	25.40	450		



# דיסקי יהלום רב שימושי לחיתוך מגוון חומרי בניין למסורי שולחן ובנזין



Standard for   		Expert for   		מוצר
Universal		Universal		
				
עמוד 119		עמוד 119		
				<b>חומרים</b>
●		●		אבן חול
		○		אבן טבעית
○		○		אבן שמוט
●		●		אבני מדרכה (לדוגמא: אקרשטיין)
○		○		אבני ריצוף משתלבות
●		●		איטונג
○		●		בטון
○		○		בטון, טרי (שוחק)
○		●		בטון מזוין
		○		חרסינה
○		●		טרצו
●		●		לבנים
○		●		לבני חמר, לבנים חלולות
○		●		לוחות גבס
○		○		לוחות צמנט
○		○		צפחה
		○		קוורץ
○		●		רעפים

● אידיאלי ○ מתאים

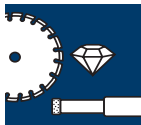

### Expert for Universal דיסק יהלום רב שימושי

- ◀ דיסק יהלום איכותי לחיתוך מגוון רחב של חומרי בנייה. אורך חיים גבוה במיוחד הודות לסגמנט יהלום בגובה 12 מ"מ.
- ◀ סגמנט יהלום מרוחק לגוף הדיסק בטכנולוגיית לייזר.
- ◀ \* עם טבעת הקטנה.

expert **Universal**



long  
LIFE

מחיר	ברקוד 3165120...	יחידת משלוח	תוכן תמארז	סוג תמארז	מספר קטלוגי	מידע להזמנה	גובה סגמנט יהלום מ"מ	רחב הדיסק מ"מ	קוטר חור כניסה מ"מ	קוטר במ"מ	תכונות המוצר
890.00	580762	1	1	C1a	<b>2 608 602 570</b>	12	2.8	20/25.40*	<b>300</b>		
990.00	580779	1	1	C1a	<b>2 608 602 571</b>	12	3.2	20/25.40*	<b>350</b>		



### Standard for Universal דיסק יהלום רב שימושי

- ◀ דיסק יהלום לחיתוך נקי במגוון חומרי בניין במחיר משתלם.
- ◀ סגמנט היהלום מחובר לגוף הדיסק בתהליך סינטור.
- ◀ \* עם טבעת הקטנה.

standard **Universal**



550.00	576529	1	1	C1a	<b>2 608 602 548</b>	10	3.1	20/25.40*	<b>300</b>		
729.00	576536	1	1	C1a	<b>2 608 602 549</b>	10	3.1	20/25.40*	<b>350</b>		

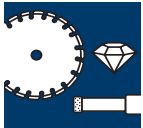

# דיסקי יהלום לחיתוך בטון למסור אספלט ובטון



Standard for	
<b>Concrete</b>	<b>מוצר</b>

עמוד 120

○	חומרים
●	אבני ריצוף משתלבות
●	איטונג
●	בטון
○	בטון, טרי (שוחק)
○	בטון מזוין

● אידיאלי ○ מתאים

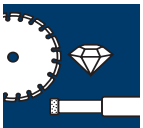

## דיסקי יהלום לחיתוך בטון Standard for Concrete

- ◀ דיסקי יהלום לחיתוך בטון במחיר משתלם. standard **Concrete**
- ◀ סגמנט יהלום מרוחק לגוף הדיסק בטכנולוגיית לייזר.
- ◀ \* עם טבעת הקטנה.







מחיר	ברקוד בינלאומי 3165120...	יחידת משלוח	תוכן תארוך	סוג תארוך	מספר קטלוגי	מדידת להזמנה	גובה סגמנט יהלום מ"מ	רחב הדיסק מ"מ	קוטר חור כניסה מ"מ	קוטר במ"מ	תכונות המוצר
699.00	576475	1	1	C1a	<b>2 608 602 543</b>	10	2.8	20/25.40*	<b>300</b>		
790.00	576482	1	1	C1a	<b>2 608 602 544</b>	10	2.8	20/25.40*	<b>350</b>		
1,190.00	576499	1	1	C1a	<b>2 608 602 545</b>	10	3.2	20/25.40*	<b>400</b>		
1,550.00	576505	1	1	C1a	<b>2 608 602 546</b>	10	3.6	25.40	<b>450</b>		
1,740.00	587068	1	1	C1a	<b>2 608 602 712</b>	10	3.6	25.40	<b>500</b>		







# דיסק יהלום לחיתוך אספלט ובטון למסור אספלט ובטון



Standard for   	
Asphalt	מוצר
	
עמוד 121	
<b>חומרים</b> אספלט אספלט מעל בטון בטון, טרי (שוחק)	

● אידיאלי ○ מתאים

## דיסק חיתוך יהלום Standard for Asphalt

- ◀ אידיאלי לאספלט ולעבודות אקראיות בבטון
- ◀ סגמנט יהלום מרותכים בלייזר.    standard 
- ◀ \* עם טבעת הקטנה.



מחיר	ברקוד בינלאומי 3165120...	יחידת משלוח	תוכן המארז	סוג המארז	מספר קטלוגי	מידע להזמנה	גובה סגמנט יהלום מ"מ	רחב הדיסק מ"מ	קוטר חור כניסה מ"מ	קוטר במ"מ	תכונות המוצר
870.00	581301	1	1	C1a	<b>2 608 602 624</b>	10	2.8	20/25.40*	<b>300</b>		
1,099.00	581318	1	1	C1a	<b>2 608 602 625</b>	10	3.2	20/25.40*	<b>350</b>		
1,290.00	581325	1	1	C1a	<b>2 608 602 626</b>	10	3.6	20/25.40*	<b>400</b>		
1,650.00	581332	1	1	C1a	<b>2 608 602 627</b>	10	3.2	25.40	<b>450</b>		
1,999.00	581349	1	1	C1a	<b>2 608 602 628</b>	10	3.6	25.40	<b>500</b>		

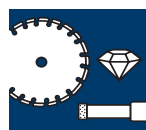



# צלחות ליטוש יהלום, מתאימות במיוחד למלטשות בטון

## בטון

### צלחת ליטוש יהלום Expert for Concrete

- ◀ מיועד לליטוש של שכבות בטון עבות
- ◀ סגמנט יהלום מולחם
- ◀ שתי שורות יהלומים להורדה אחידה של חומר
- ◀ סטייה מרבית של 50 ג"מ\* מ"מ לעבודה ללא רטיטה

expert  Concrete



מחיר	ברקוד בינלאומי 3165140...	יחידת משלוח	תוכן המארז	סוג המארז	מספר קטלוגי	מידע להזמנה	גובה סגמנט מ"מ	קוטר קידוח בתי"מ	קוטר בתי"מ	תכונות המוצר
615.00	578837	1	1	C1a	2 608 602 552	4.5	22.23	125	50	



### צלחת ליטוש יהלום Expert for Concrete Extra-Clean

- ◀ מיועד לליטוש של שכבות בטון עבות
- ◀ סגמנט יהלום מולחם
- ◀ סידור יהלומים בצורת L, לקבלת פני שטח נקיים מאוד
- ◀ סטייה מרבית של 50 ג"מ\* מ"מ לעבודה ללא רטיטה

expert  Concrete extraclean



615.00	578851	1	1	C1a	2 608 602 554	4.5	22.23	125	50
--------	--------	---	---	-----	---------------	-----	-------	-----	----



# חומרים שוחקים

## Expert for Abrasive יהלום ליטוש

- ◀ מיועד להסרת חומר משטחים גדולים של חומרים שוחקים כגון גבס, מלט, אבן חול או בטון
- ◀ שוחק במיוחד - לא מיועד לליטוש חומרים קשים
- ◀ סגמנט יהלום מולחם
- ◀ שתי שורות יהלומים להורדה אחידה של חומר
- ◀ סטייה מרבית של 50 ג"מ\*מ לעבודה ללא רטיטה

expert Abrasive



615.00	578844	1	1	C1a	<b>2 608 602 553</b>	4.5	22.23	125	<b>50</b>
--------	--------	---	---	-----	----------------------	-----	-------	-----	-----------

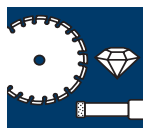

# מקדח יהלום לקידוח יבש **Dry Speed**: מהירות קידוח גבוהה ביותר בקרמיקה הקשה ביותר



כוסות יהלום לקידוח יבש עם כניסת M 14 למשחזות זווית עם מהירות סיבוב מירבית של 11,000 סל"ד. מהירות חיתוך ואורך חיים גבוהים ביותר.

◀ יותר קידוחים בפחות זמן ובפחות מאמץ.

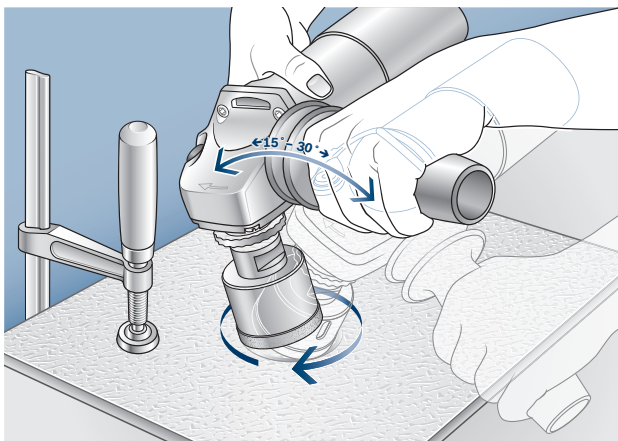

קדח בתנועה מעגלית קלה דרך האריח או לוח האבן הטבעית.

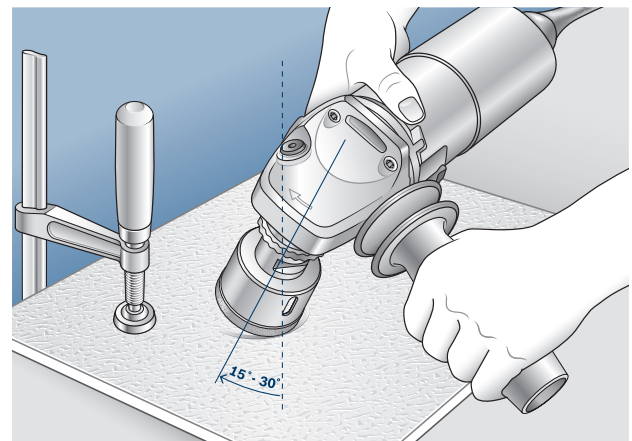

הצב את הכוס בזווית כדי להתחיל בקידוח (זווית של 15° עד 30°) ויישר אותו בהדרגה.





# מקדח יהלום לקידוח יבש Easy Dry: קידוח בחומרים הקשים ביותר

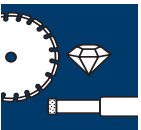
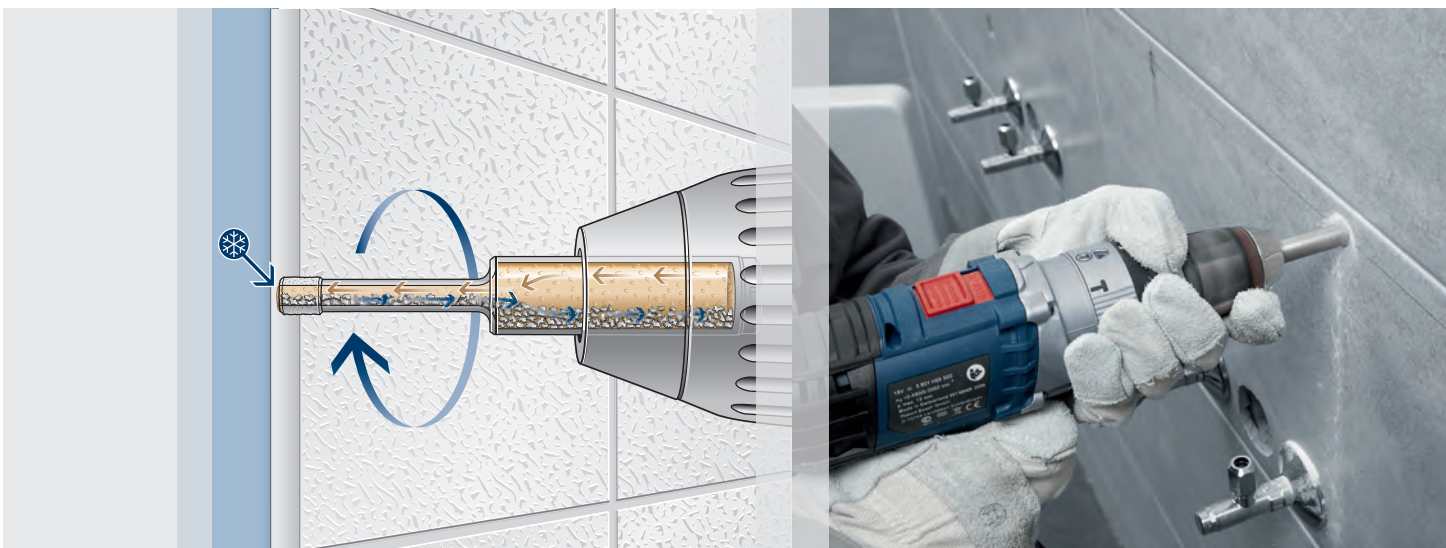

# מקדחי יהלום לקידוח יבש

## מקדח יהלום לקידוח יבש Easy Dry לתוצאות קידוח מעולות



### מקדחי יהלום לקידוח יבש Easy Dry

- ◀ מיועדים לקרמיקה רכה עד לאריחי רצפה קשים ביותר, כגון גרניט פורצלן.
- ◀ לשימוש במברגות ומקדחות עם תפסנית 13 מ"מ.
- ◀ הערה: קידוח ללא הלימה. מהירות מיטבית 1500 סל"ד

best **Ceramic**

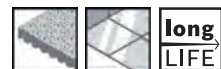

מחיר	ברקוד 3165140...	יחידת משלוח	תוכן המארז	סוג המארז	מספר קטלוגי	מידע להזמנה		תכונות המוצר	
						אורך עבודה (L) במ"מ	קוטר (D) באינץ'	קוטר (D) במ"מ	מ"מ
235,00	577915	1	1	P1p	<b>2 608 587 139</b>	33	15/64	6	
255,00	577922	1	1	P1p	<b>2 608 587 140</b>	33	9/32	7	
255,00	577939	1	1	P1p	<b>2 608 587 141</b>	33	5/16	8	
285,00	577946	1	1	P1p	<b>2 608 587 142</b>	33	25/64	10	
310,00	577953	1	1	P1p	<b>2 608 587 143</b>	33	15/32	12	
330,00	577960	1	1	P1p	<b>2 608 587 144</b>	33	9/16	14	



\* יחידת משלוח. יחידת משלוח מכילה מספר קבוע של מארזים. ההזמנות יסופקו ביחידות משלוח שלמות בלבד.



תוכן מארז (יחידות למארז)





# נוס יהלום לקידוח יבש Dry Speed למהירות קידוח גבוהה ואורך חיים גבוה במיוחד

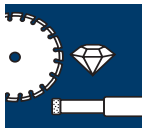

## נוסות יהלום לקידוח יבש Dry Speed

מיועד לקרמיקה ולאריחי הרצפה הקשים ביותר כגון גרניט פורצלן. **best Ceramic**  
לשימוש במשחזות זווית.



מחיר	ברקוד כילואמי 3165140...	יחידת משלוח	תוכן המארז	סוג המארז	מספר קטלוגי	מידע להזמנה	אורך עבודה (נ.) במ"מ	קוטר (D) באינץ'	קוטר (D) במ"מ	תכונות המוצר
365,00	577656	1	1	P1h	2 608 587 113	30	9/16	14		
315,00	577663	1	1	P1h	2 608 587 114	30	5/8	16		
419,00	577670	1	1	P1h	2 608 587 115	35	25/32	20		
419,00	577687	1	1	P1h	2 608 587 116	35	7/8	22		
419,00	577694	1	1	P1h	2 608 587 117	35	1	25		
419,00	577700	1	1	P1h	2 608 587 118	35	1 1/16	27		
445,00	577717	1	1	P1h	2 608 587 119	35	1 3/16	30		
445,00	577724	1	1	P1h	2 608 587 120	35	1 1/4	32		
445,00	577731	1	1	P1h	2 608 587 121	35	1 3/8	35		
520,00	577748	1	1	P1h	2 608 587 122	35	1 1/2	38		
540,00	577755	1	1	P1h	2 608 587 123	35	1 9/16	40		
630,00	577762	1	1	P1h	2 608 587 124	35	1 49/64	45		
620,00	577779	1	1	P1h	2 608 587 125	35	2	51		
720,00	577786	1	1	P1h	2 608 587 126	35	2 11/64	55		



\* יחידת משלוח. יחידת משלוח מכילה מספר קבוע של מארזים. ההזמנות יוספקו ביחידות משלוח שלמות בלבד.



תוכן מארז (יחידות למארז)



**Dry Speed יהלום לקידוח יבש**

מחיר	ברקוד בגלילאומי 3165140...	יחידת משלוח	תוכן תמארז	סוג תמארז	מספר קטלוגי	מידע להזמנה	אורך עבודה (L) במ"מ	קוטר (ס) באינץ'	קוטר (ס) במ"מ	תכונות המוצר
710,00	577793	1	1	P1h	<b>2 608 587 127</b>	35	2 1/4	<b>57</b>		
770,00	577809	1	1	P1h	<b>2 608 587 128</b>	35	2 3/8	<b>60</b>		
820,00	577816	1	1	P1h	<b>2 608 587 129</b>	35	2 9/16	<b>65</b>		
1.090,00	577823	1	1	P1h	<b>2 608 587 130</b>	35	2 5/8	<b>67</b>		
930,00	577830	1	1	P1h	<b>2 608 587 131</b>	35	2 11/16	<b>68</b>		
1.120,00	577847	1	1	P1h	<b>2 608 587 132</b>	35	2 3/4	<b>70</b>		
1.150,00	577854	1	1	P1h	<b>2 608 587 133</b>	35	2 61/64	<b>75</b>		
999,00	577861	1	1	P1h	<b>2 608 587 134</b>	35	3 5/32	<b>80</b>		
1.299,00	577878	1	1	P1h	<b>2 608 587 135</b>	35	3 1/4	<b>83</b>		

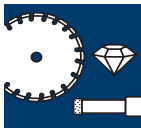

\* יחידת משלוח. יחידת משלוח מכילה מספר קבוע של מארזים. ההזמנות יסופקו ביחידות משלוח שלמות בלבד.



תוכן מארז (יחידות למארז)



# מקדחי יהלום וכרסמי יהלום לקידוח יבש

## ל-GTR 30 CE Professional

### Best for Ceramic יבש לקידוח יהלום

best Ceramic  
 מתאימים ל-GTR 30 CE Professional. מיועדים לקרמיקה רכה עד לאריחי רצפה קשים מאוד, כגון גרניט פורצלן.

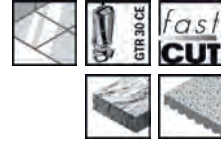

מחיר	ברקוד בנלאומי 3165140...	יחידת משלוח	תוכן המארז	סוג המארז	מספר קטלוגי	מידע להזמנה	תכונות המוצר				
							אורך עבודה (L) במ"מ	קנה באינץ'	קנה במ"מ	קוטר (D) באינץ'	קוטר (D) במ"מ
265,00	592734	1	1	P1a	2 608 587 156	35	1/4	6.3	5/16	8	
290,00	582018	1	1	P1a	2 608 620 211	35	1/4	6.3	15/32	12	
395,00	582049	1	1	P1a	2 608 620 214	35	1/4	6.3	1	25	
450,00	582063	1	1	P1a	2 608 620 216	35	1/4	6.3	1 3/8	35	

### Best for Ceramic ילום כרסם

best Ceramic  
 מתאימים ל-GTR 30 CE Professional. מיועדים לקרמיקה רכה ועד לאריחי רצפה קשים.



מחיר	ברקוד בנלאומי 3165140...	יחידת משלוח	תוכן המארז	סוג המארז	מספר קטלוגי	מידע להזמנה	תכונות המוצר			
							אורך עבודה (L) במ"מ	קוטר (D) במ"מ	קנה באינץ'	קנה במ"מ
125,00	582070	1	1	P1a	2 608 620 217	35	7.4	1/4	6.35	

\* יחידת משלוח. יחידת משלוח מכילה מספר קבוע של מארזים. ההזמנות יסופקו ביחידות משלוח שלמות בלבד.

תוכן מארז (יחידות למארז)



A close-up photograph of a red, textured material, possibly a filter or a specialized fabric, featuring several circular holes. The material has a fine, granular texture and is set against a light, neutral background. The lighting highlights the texture and the edges of the holes.

# ליטוש והברקה



# ניירות ליטוש למלטשת אקצנטרית

- ◀ ניירות ליטוש למקצוענים
- ◀ לעיבוד של צבע, לכה, עץ וחומרים כגון זכוכית, אבן וצבע רכב
- ◀ ניירות נצמדים בעזרת סקוטצ' להחלפה מהירה, חורי שאיבה המאפשרים שאיבת חומר באמצעות שואב אבק.
- ◀ ניירות הלטש מתאימים לכל מותגי כלי העבודה הנפוצים.



ניירות ליטוש למלטשת אקצנטרית, Expert for Wood, Ø 125 מ"מ, 8 חורים

- ◀ מיועדים לליטוש מגוון סוגי עץ
- ◀ מתאימים למגוון המלטשות האקצנטריות הקיימות בשוק

expert <sup>10+</sup> Wood

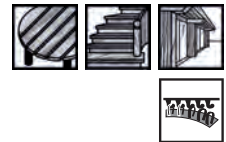

מחיר	ברקוד בגלילאומי 3165140...	יחידת משלוח	תוכן המארז	סוג המארז	מספר קטלוגי	מידע להזמנה	גרעין	תכונות המוצר	
								מארז של 5	קוטר נייר הלטש מ"מ
16.70	171243	5	5	C1a	2 608 605 640	40	125		
14.60	171250	5	5	C1a	2 608 605 641	60	125		
14.00	171267	5	5	C1a	2 608 605 642	80	125		
13.50	171274	5	5	C1a	2 608 605 643	120	125		
13.30	171281	5	5	C1a	2 608 605 644	180	125		
13.30	171298	5	5	C1a	2 608 605 645	240	125		

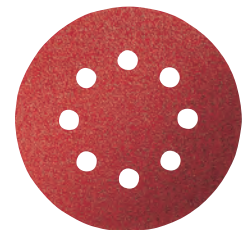

\* יחידת משלוח. יחידת משלוח מכילה מספר קבוע של מארזים. ההזמנות יסופקו ביחידות משלוח שלמות בלבד.



תוכן מארז (יחידות למארז)



ניירות ליטוש למלטשת אקצנטרית, Expert for Wood, Ø 150 מ"מ, 6 חורים

expert  **Wood**  
 מיועדים לליטוש מגוון סוגי עץ  
 מתאימים למגוון המלטשות האקצנטריות הקיימות בשוק

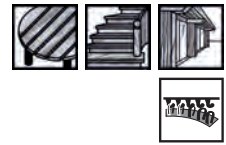

מידע להזמנה							תכונות המוצר	
מחיר	ברקוד בינלאומי 3165140...	יחידת משלוח	תוכן המארז	סוג המארז	מספר קטלוגי	גרעין	קוטר נייר הליטוש מ"מ	
מארז של 5								
19.90	172004	5	5	C1a	<b>2 608 605 716</b>	40	<b>150</b>	
18.90	172011	5	5	C1a	<b>2 608 605 717</b>	60	<b>150</b>	
18.90	172028	5	5	C1a	<b>2 608 605 718</b>	80	<b>150</b>	
18.20	172042	5	5	C1a	<b>2 608 605 720</b>	120	<b>150</b>	
18.20	172059	5	5	C1a	<b>2 608 605 721</b>	180	<b>150</b>	
17.90	172066	5	5	C1a	<b>2 608 605 722</b>	240	<b>150</b>	
מארז של 6								
22.00	247849	5	6	C1a	<b>2 608 607 247</b>	60 120 240	<b>150</b>	

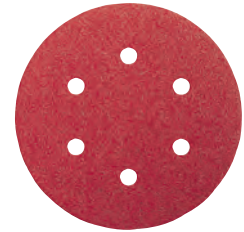



# פרוות ליטוש למלטשת אקצנטרית

- ◀ פרוות ליטוש להברקה של פני השטח
- ◀ החלפה מהירה באמצעות סקוטץ'



## פרוות ליטוש למלטשת אקצנטרית

- ◀ **מיועדים לגימור פני שטח** וכן להסרת שאריות חומר
- ◀ לשימוש יבש על משטחים קמורים או ישרים
- ◀ גימור מבריק ברמה גבוהה
- ◀ **מתאים למגוון כלי העבודה הנמכרים בשוק**



מחיר	ברקוד בילאומי 0915975 3165140...	יחידת משלוח	תוכן במארז	סוג המארז	מספר קטלוגי	מידע להזמנה	קטר הפרווה מ"מ	תכונות המוצר
								פרוות ליטוש
44.70	014786	1	1	C1a	<b>2 608 610 001</b>	<b>130</b>		
170.00	018746	1	2	C1a	<b>3 608 610 000</b>	<b>160</b>		

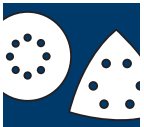

# אביזרים למלטשות אקצנטריות

- ◀ בסיס גומי כאביזר משלים או חילופי למלטשת אקצנטרית
- ◀ המבנה המדורג של הבסיס מפחית את החיכוך בשוליים ומשפר את תוצאות הליטוש במקומות מעוגלים ובקצוות
- ◀ תוצאות מעולות הודות למצע ספוג המתאים עצמו לפני השטח

## בסיסי גומי למלטשות אקצנטריות

- ◀ **בסיס גומי קשה** (כחול) לעבודות ליטוש גסות הצורכות הסרה רבה של חומר לפני שטח מחוספס להסרת צבע, חומר מילוי, גבס ולליטוש שטחים גדולים של עץ לא מעובד
- ◀ קצוות עמידים במיוחד - מתאים לליטוש בפינות
- ◀ **בסיס גומי בנוקשות בינונית** (שחור) לעבודות ליטוש רגילות עד גסות
- ◀ **בסיס גומי רך** (אפור) לעבודות ליטוש רגילות
- ◀ הסרה אופטימלית של חומר ליצירת פני שטח חלק ונקי
- ◀ **צלחת ליטוש רכה במיוחד** (אפור) לעבודות ליטוש עדינות ולליטוש של משטחים לא ישרים ומעוצבים
- ◀ פני שטח ברמת גימור גבוהה במיוחד.



שחור - קושי בינוני



אפור - רך/רך במיוחד



שחור - קושי בינוני

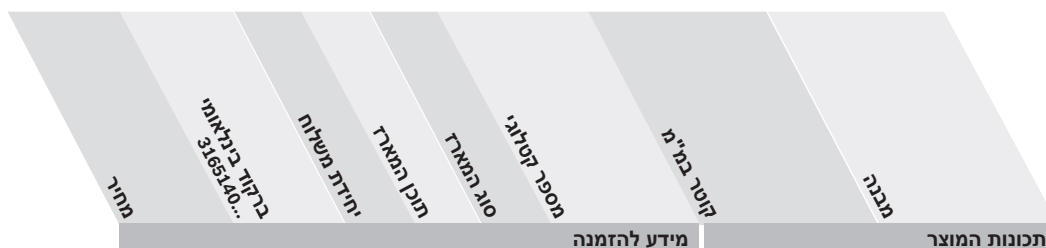

מידע להזמנה							תכונות המוצר	
בסיסי גומי מתאימה ל- PEX 125 ; PEX 12 A ; PEX 12								
68.00	077453	1	1	C1c	2 608 601 062	125	קושי בינוני	
בסיס גומי מתאימה ל- PEX 15 AE ; GEX 150 AC Professional								
89.00	063074	1	1	C1c	2 608 601 051	150	רך	
בסיס גומי מתאימה ל- PEX 15 AE ; GEX 150 AC Professional								
89.00	063081	1	1	C1c	2 608 601 052	150	קושי בינוני	



**בסיסי גומי למלטשות אקצנטריות**

מחיר	ברקוד בגלאומי 3165140...	יחידת משלוח	תוכן המארז	סוג המארז	מספר קטלוגי	מידע להזמנה	תכונות המוצר
89.00	063098	1	1	C1c	<b>2 608 601 053</b>	150	קשה

בסיס גומי מתאימה ל- PEX 15 AE ; GEX 150 AC Professional



כחול - קשה

מחיר	ברקוד בגלאומי 3165140...	יחידת משלוח	תוכן המארז	סוג המארז	מספר קטלוגי	מידע להזמנה	תכונות המוצר
71.00	079181	1	1	C1c	<b>2 608 601 065</b>	115	קושי בינוני

בסיס גומי מתאימה ל- PEX 115



בסיס גומי מתאימה ל- PEX 115

**יחידת אחיזה למלטשת אקצנטרית**

מחיר	ברקוד בגלאומי 3165140...	יחידת משלוח	תוכן המארז	סוג המארז	מספר קטלוגי	מידע להזמנה	תכונות המוצר
15.00	113816	1	1	P0b	<b>2 602 026 070</b>		יחידת אחיזה מתאימה ל- PEX 11 ; GSS 280 AE Professional ; GSS 280 A ; GSS 230 AE ; GSS 230 A ; GEX 150 AC ; GEX 125

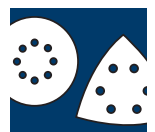

# ניירות ליטוש למלטשת משולשת

- ◀ ניירות לטש איכותיים למקצוענים
- ◀ לליטוש של פינות ומשטחים בעלי שכבת צבע או לכה, לליטוש של עץ, אבן, צבע רכב
- ◀ ניירות נצמדים בעזרת סקוטצ' להחלפה מהירה, חורי שאיבה המאפשרים שאיבת חומר באמצעות שואב אבק.
- ◀ ניירות הלטש מתאימים לכל מותגי כלי העבודה הנפוצים



## ניירות ליטוש למלטשת משולשת, Best for Paint, 93 מ"מ, 6 חורים

- ◀ מיועדים לליטוש של צבע, לקה או עץ
- ◀ עם ציפוי מיוחד - מונע שחיקה של נייר הלטש
- ◀ מתאימים למלטשות משולשות הנמכרות בשוק

best Paint

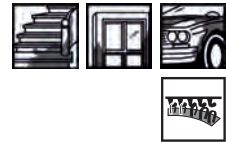

מחיר	ברקוד בילאומי 3165140...	יחידת משלוח	תוכן תמארז	סוג התמארז	מספר קטלוגי	מידע להזמנה		מדידת הנייר מ"מ
						מארז של 5	מארז של 6	
18.70	159548	5	5	C1a	<b>2 608 605 136</b>	100	93	
57.50	179584	5	5	C1a	<b>2 608 606 693</b>	320	93	
22.00	159654	5	6	C1a	<b>2 608 605 147</b>	60 120 240	93	

## ניירות ליטוש למלטשת משולשת, Expert for Wood, 93 מ"מ, 6 חורים

- ◀ מיועדים לליטוש של מגוון סוגי עץ
- ◀ מתאימים למלטשות משולשות הנמכרות בשוק

expert Wood

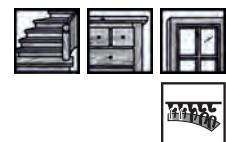

מארז של 5								
15.90	170833	5	5	C1a	<b>2 608 605 599</b>	40	93	
14.60	170840	5	5	C1a	<b>2 608 605 600</b>	60	93	
14.60	170857	5	5	C1a	<b>2 608 605 601</b>	80	93	
14.60	170864	5	5	C1a	<b>2 608 605 602</b>	120	93	
14.60	170871	5	5	C1a	<b>2 608 605 603</b>	180	93	
14.60	170888	5	5	C1a	<b>2 608 605 604</b>	240	93	
מארז של 6								
15.90	160094	5	6	C1a	<b>2 608 605 191</b>	60 120 240	93	

\* יחידת משלוח. יחידת משלוח מכילה מספר קבוע של מארזים. ההזמנות יסופקו ביחידות משלוח שלמות בלבד.

תוכן מארז (יחידות למארז)

# אביזרים למלטשות משולשות

## בסיסי גומי למלטשות משולשות



מחיר	ברקוד בינלאומי 3165140...	יחידת משלוח	תוכן המארז	סוג המארז	מספר קטלוגי	מידע להזמנה	תכונות המוצר
בסיס גומי מיועדים ל-PDA 240 E ; PDA 180 E ; PDA 180 ; GDA 280 E Professional							
49,00	109505	1	1	C1d	2 608 000 211		
בסיס גומי מתאימים ל-PDA 120 E ; PDA 100							
54,00	076401	1	1	C1d	2 608 000 149		



## בסיס מוארך למלטשות משולשות

- מיועדים לליטוש של מקומות צרים
- מתאימים ל-PSM 160 A ; PDA 240 E ; PDA 180 E ; PDA 180 ; GDA 280 E Professional ; PSM Ventaro 1400

מחיר	ברקוד בינלאומי 3165140...	יחידת משלוח	תוכן המארז	סוג המארז	מספר קטלוגי	מידות הבסיס מ"מ	מידע להזמנה	תכונות המוצר
בסיס מוארך								
59,00	109482	1	1	C1d	2 608 000 199	-		

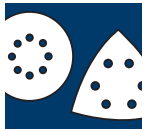



# ניירות ליטוש למלטשת רוטטת קומפקטית

- ◀ ניירות לטש למקצוענים
- ◀ לליטוש פינות ומשטחים של צבע, לכה ועץ
- ◀ ניירות נצמדים בעזרת סקוטצ' להחלפה מהירה, חורי שאיבה המאפשרים שאיבת חומר באמצעות שואב אבק.



ניירות ליטוש למלטשת רוטטת קומפקטית, Expert for Wood, 102x62, 93 מ"מ, 11 חורים

- ◀ מיועדים לליטוש של מגוון סוגי עץ
- ◀ מתאימים למלטשות רוטטות קומפקטיות של Skil, Bosch



מחיר	ברקוד בגלילאומי 321651200...	יחידת משלוח	תוכן תמארז	סוג תמארז	מספר קטלוגי	מידע להזמנה		תכונות המוצר
						מדידת הנייר מ"מ	גרעין	
40.00	323284	1	10	C1a	<b>2 608 607 407</b>	40	102x62, 93	
36.80	323291	1	10	C1a	<b>2 608 607 408</b>	80	102x62, 93	
36.00	323307	1	10	C1a	<b>2 608 607 409</b>	120	102x62, 93	
35.00	323314	1	10	C1a	<b>2 608 607 410</b>	180	102x62, 93	

\* יחידת משלוח. יחידת משלוח מכילה מספר קבוע של מארזים. ההזמנות יסופקו ביחידות משלוח שלמות בלבד.



תוכן מארז (יחידות למארז)

# ניירות ליטוש למלטשת רוטטת

- ◀ ניירות לטש למקצוענים
- ◀ לעיבוד של צבע, לכה, עץ ומתכת
- ◀ ניירות נצמדים בעזרת סקוטצ' להחלפה מהירה או נייר רגיל באמצעות תפסניות הנמצאות על גוף המלטשת
- ◀ חורים על גבי הנייר לשימוש באמצעות שואב אבק
- ◀ ניירות הלטש מתאימים לכל מותגי כלי העבודה הנפוצים



## ניירות ליטוש למלטשת רוטטת, Best for Wood, 115x107 מ"מ, 6 חורים

- ◀ מיועדים לליטוש של מגוון סוגי עץ
- ◀ מתאימים למלטשת הרוטטת של Bosch דגם GSS 140 A Professional

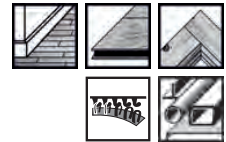

מחיר	ברקוד בגיליוני... 3165140...	יחידת משלוח	תוכן המארז	סוג המארז	מספר קטלוגי	מידע להזמנה		תכונות המוצר	
						גרעין	מידע להזמנה	מארז של 10	מידות הנייר מ"מ
45.20	343855	5	10	C1a	2 608 607 455	40	115x107		
40.50	343862	5	10	C1a	2 608 607 456	60	115x107		
38.00	343879	5	10	C1a	2 608 607 457	80	115x107		
37.00	343886	5	10	C1a	2 608 607 458	120	115x107		
37.00	343893	5	10	C1a	2 608 607 459	180	115x107		
37.00	343909	5	10	C1a	2 608 607 460	240	115x107		

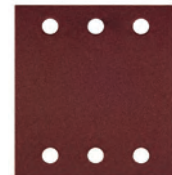

\* יחידת משלוח. יחידת משלוח מכילה מספר קבוע של מארזים. ההזמנות יסופקו ביחידות משלוח שלמות בלבד.



תוכן מארז (יחידות למארז)



**ניירות ליטוש למלטשת רוטטת, Expert for Wood, 80x133 מ"מ, 8 חורים**

expert  Wood  
 מיועדים לליטוש של מגוון סוגי עץ  
 מתאימים למגוון המלטשות הרוטטות הנמכרות בשוק

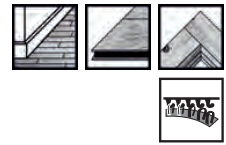

מחיר	ברקוד בינלאומי 31.651.40...	יחידת משלוח	תוכן המארז	סוג המארז	מספר קטלוגי	מידע להזמנה	גרעין	מידות הנייר מ"מ	תכונות המוצר
25.00	160971	5	10	C1a	2 608 605 280	80	80x133	מארז של 10	



**ניירות ליטוש למלטשת רוטטת, Expert for Wood, 80x166 מ"מ, 8 חורים**

expert  Wood  
 מיועדים לליטוש של מגוון סוגי עץ  
 מתאימים למגוון המלטשות הרוטטות הנמכרות בשוק

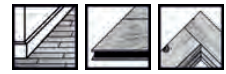

								מארז של 10
19.00	161046	5	10	C1a	2 608 605 287	60	80x166	
19.00	161053	5	10	C1a	2 608 605 288	80	80x166	
25.50	161091	5	10	C1a	2 608 605 292	180	80x166	
25.00	161107	5	10	C1a	2 608 605 293	240	80x166	



**ניירות ליטוש למלטשת רוטטת, Expert for Wood, 93x186 מ"מ, 8 חורים**

expert  Wood  
 מיועדים לליטוש של מגוון סוגי עץ  
 מתאימים למגוון המלטשות הרוטטות הנמכרות בשוק



								מארז של 10
41.80	161190	5	10	C1a	2 608 605 302	40	93x186	
35.90	161213	5	10	C1a	2 608 605 304	80	93x186	
36.00	161237	5	10	C1a	2 608 605 306	120	93x186	



**ניירות ליטוש למלטשת רוטטת, Expert for Wood, 93x230 מ"מ, 8 חורים**

- ◀ expert **Wood** מיועדים לליטוש של מגוון סוגי עץ
- ◀ מתאימים למגוון המלטשות הרוטטות הנמכרות בשוק

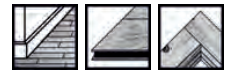

מארז של 10

מחיר	קטלוג	יחידות	תוכן	סוג	מספר	מידות
22.90	161114	5	10	C1a	2 608 605 294	93x230
19.90	161121	5	10	C1a	2 608 605 295	93x230
19.90	161138	5	10	C1a	2 608 605 296	93x230
24.00	161152	5	10	C1a	2 608 605 298	93x230
19.90	161176	5	10	C1a	2 608 605 300	93x230
19.90	161183	5	10	C1a	2 608 605 301	93x230



**ניירות ליטוש למלטשת רוטטת, Expert for Wood, 115x230 מ"מ, 14 חורים**

- ◀ expert **Wood** מיועדים לליטוש של מגוון סוגי עץ
- ◀ מתאימים למגוון המלטשות הרוטטות הנמכרות בשוק



מארז של 10

מחיר	קטלוג	יחידות	תוכן	סוג	מספר	מידות
35.90	161336	5	10	C1a	2 608 605 316	115x230
49.90	161367	5	10	C1a	2 608 605 319	115x230
34.50	161374	5	10	C1a	2 608 605 320	115x230



**ניירות ליטוש למלטשת רוטטת, Expert for Wood, 115x280 מ"מ, 14 חורים**

- ◀ expert **Wood** מיועדים לליטוש של מגוון סוגי עץ
- ◀ מתאימים למגוון המלטשות הרוטטות הנמכרות בשוק



מארז של 10

מחיר	קטלוג	יחידות	תוכן	סוג	מספר	מידות
34.50	161589	5	10	C1a	2 608 605 341	115x280
28.50	161626	5	10	C1a	2 608 605 345	115x280
28.50	161640	5	10	C1a	2 608 605 347	115x280



# אביזרים למלטשות הרוטטות של Bosch

בסיס למלטשות רוטטות

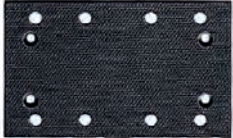
מחיר	ברקוד בינלאומי 3165140...	יחידת משלוח	תוכן המארז	סוג המארז	מספר קטלוגי	מידע להזמנה	תכונות המוצר	
94,00	018302	1	1	PC1c	2 608 000 071	130	80	

בסיס עם הצמדת סקוץ'  
מתאימים ל-GSS 16 A Professional



# ניירות ליטוש למלטשת סרט

- ◀ ניירות ליטוש איכותיים למקצוענים.
- ◀ הודות למבנה אנטי-סטטי - מינימום הצטברות אבק על נייר הלטש וכלי העבודה.
- ◀ איכות ביצוע גבוהה במיוחד, קבלת פני שטח נקי וחלק.
- ◀ ניירות לטש איכותיים לעבודה מדוייקת, ללא הידבקות של דבק או חומר.
- ◀ ניירות הלטש מתאימים לכל מותגי כלי העבודה הנפוצים.



חומר ליטוש עמיד במיוחד לליטוש שטחים גדולים ולהסרת חומר מעץ

## Best for Wood, ניירות ליטוש למלטשות סרט

best Wood מיועדים לליטוש של מגוון סוגי עץ

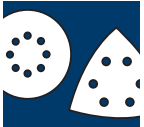

מחיר	ברקוד בגיליון 3165140...	יחידת משלוח	תוכן המארז	סג' המארז	מספר קטלוגי	מידע להזמנה	תכונות המוצר	גרעין	מידות סרט, אורך מ"מ	מידות סרט, רוחב מ"מ
------	--------------------------	-------------	------------	-----------	-------------	-------------	--------------	-------	---------------------	---------------------

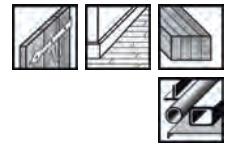

מתאימים למגוון המלטשות הנמכרות בשוק

53.00	163699	4	3	C1e	<b>2 608 606 033</b>	60	457	75		
48.50	163705	4	3	C1e	<b>2 608 606 034</b>	80	457	75		
48.50	163712	4	3	C1e	<b>2 608 606 035</b>	100	457	75		
48.50	163729	4	3	C1e	<b>2 608 606 036</b>	120	457	75		





# דיסק פיבר למשחזות זווית

EN 13743 - Expert for Metal, דיסק פיבר

- ◀ expert  **Metal** מיועד לליטוש עדין וגס וכן לעבודות הסרת חומר, שבבים וחלודה בחומרים שונים כגון מתכת, עץ, צבע, אבן.
- ◀ עשוי מאלומיניום אוקסיד (aluminum oxide).
- ◀ חיבור למשחזת באמצעות בסיס גומי.



מחיר	ברקוד 3165140...	יחידת משלוח	תוכן המארז	סוג המארז	מספר קטלוגי	מידע להזמנה	תכונות המוצר			
							גודל	קוטר קידוח במ"מ	קוטר דיסק במ"מ	משקל
3.60	721066	50	1	C0a	<b>2 608 608 N98</b>	13,300	24	22.23	<b>115</b>	
3.40	721073	50	1	C0a	<b>2 608 608 N99</b>	13,300	36	22.23	<b>115</b>	
3.10	721080	50	1	C0a	<b>2 608 608 P00</b>	13,300	60	22.23	<b>115</b>	
3.10	721097	50	1	C0a	<b>2 608 608 P01</b>	13,300	80	22.23	<b>115</b>	
3.10	721103	50	1	C0a	<b>2 608 608 P02</b>	13,300	100	22.23	<b>115</b>	
3.10	721110	50	1	C0a	<b>2 608 608 P03</b>	13,300	120	22.23	<b>115</b>	
7.90	721189	50	1	C0a	<b>2 608 608 P10</b>	8,500	24	22.23	<b>180</b>	
7.20	721196	50	1	C0a	<b>2 608 608 P11</b>	8,500	36	22.23	<b>180</b>	
6,20	721202	50	1	C0a	<b>2 608 608 P12</b>	8,500	60	22.23	<b>180</b>	
5.90	721219	50	1	C0a	<b>2 608 608 P13</b>	8,500	80	22.23	<b>180</b>	
5.90	721226	50	1	C0a	<b>2 608 608 P14</b>	8,500	100	22.23	<b>180</b>	
5.90	721233	50	1	C0a	<b>2 608 608 P15</b>	8,500	120	22.23	<b>180</b>	



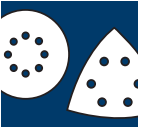



# חיתוך והשחזה

# דיסק חיתוך נירוסטה - Inox

Expert for Inox דיסק חיתוך נירוסטה

- ◀ דיסק חיתוך עבור Inox לעבודה מאומצת
- ◀ לעבודה עם משחזת זווית
- ◀ מהירות מרבית: 80 מטר/שנייה
- ◀ Fe/S/Cl < 0.1 %

expert **Inox**

**Rapido**

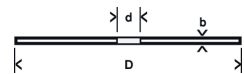
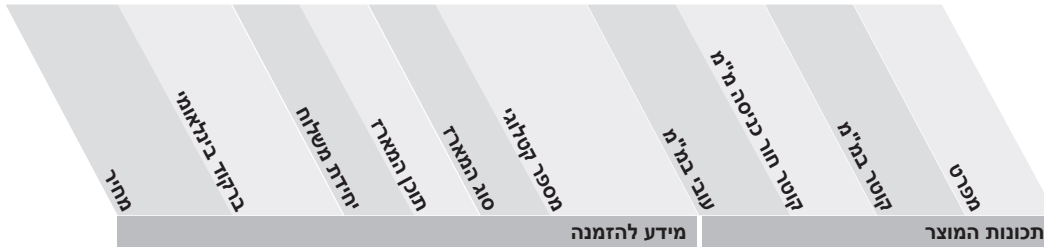

ישר **Rapido**, חיתוך מהיר, מדויק וללא היווצרות שבבים

9.70	782319	25	1	U0	2 608 601 252	1.0	22.23	115	AS 60 T INOX BF
------	--------	----	---	----	---------------	-----	-------	-----	--------------------

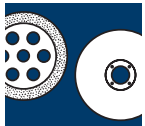

# דיסק חיתוך - מתכת

## Expert for Metal דיסק חיתוך

- ◀ דיסק לחיתוך מתכת לעבודה מאומצת
- ◀ לעבודה עם משחזת זווית
- ◀ מהירות למחוק מרבית: 80 מטר/שנייה

expert **Metal**  
**Rapido**

**fast**  
**CUT**

מחיר	ברקוד בינלאומי	יחידת משלוח	תוכן המארז	סוג המארז	מספר קטלוגי	עובי במ"מ	קוטר חור כניסה במ"מ	קוטר במ"מ	מפרט
					מידע להזמנה		תכונות המוצר		

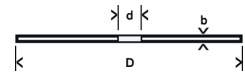

ישר  
Rapido, חיתוך מהיר, מדויק וללא היווצרות שבבים

8.30	782302	25	1	U0	2 608 601 251	1.0	22.23	115	AS 60 T BF
------	--------	----	---	----	---------------	-----	-------	-----	------------

expert **Metal**

ישר

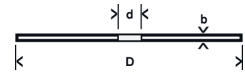

7.90	782180	25	1	U0	2 608 601 239	1.6	22.23	115	AS 46 S BF
7.90	782197	25	1	U0	2 608 601 240	2.5	22.23	115	A 30 S BF
9.40	782210	25	1	U0	2 608 601 242	2.5	22.23	125	A 30 S BF
14.20	782227	25	1	U0	2 608 601 243	2.5	22.23	150	A 30 S BF

ישר

לעבודה עם מסור שורף  
הספק עבודה מרבי 3 כ"ס/2.4 kW



50.50	782234	10	1	U0	2 608 601 244	2.8	25.40	350	A 36 R BF
-------	--------	----	---	----	---------------	-----	-------	-----	-----------

קעור

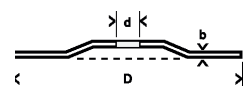

14.80	785754	25	1	U0	2 608 601 261	3.0	22.23	180	A 30 S BF
14.30	782241	25	1	U0	2 608 601 245	3.0	22.23	230	A 30 S BF





# דיסק חיתוך - אבן

## Expert for Stone דיסק חיתוך

- expert Stone דיסק לחיתוך אבן לעבודה מאומצת
- לעבודה עם משחזת זווית
- מהירות מרבית: 80 מטר/שנייה

מחיר	ברקוד בינלאומי	יחידת משלוח	תוכן המארז	סוג המארז	מספר קטלוגי	מידע להזמנה	תכונות המוצר			מפרט
							עובי במ"מ	קוטר חור כניסה מ"מ	קוטר במ"מ	
10.60	782258	25	1	U0	<b>2 608 601 246</b>	2.5	22.23	115	C 24 R BF	
17.50	782265	25	1	U0	<b>2 608 601 247</b>	3.0	22.23	230	C 24 R BF	

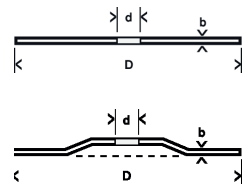

# דיסק השחזה - מתכת

## Expert for Metal דיסק השחזה

- expert Metal דיסק להשחזת מתכת לעבודה מאומצת
- לעבודה עם משחזת זווית
- מהירות מרבית: 80 מטר/שנייה

מחיר	ברקוד בינלאומי	יחידת משלוח	תוכן המארז	סוג המארז	מספר קטלוגי	מידע להזמנה	תכונות המוצר			מפרט
							עובי במ"מ	קוטר חור כניסה מ"מ	קוטר במ"מ	
13.00	782272	10	1	U0	<b>2 608 601 248</b>	6.0	22.23	115	A 30 T BF	
17.50	782289	10	1	U0	<b>2 608 601 249</b>	6.0	22.23	125	A 30 T BF	
27.80	785761	10	1	U0	<b>2 608 601 262</b>	6.0	22.23	180	A 30 T BF	
34.00	782296	10	1	U0	<b>2 608 601 250</b>	6.0	22.23	230	A 30 T BF	

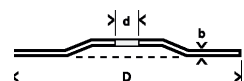

\* יחידת משלוח. יחידת משלוח מכילה מספר קבוע של מארזים. ההזמנות יסופקו ביחידות משלוח שלמות בלבד.

תוכן מארז (יחידות למארז)



# צלחות וידיה למשחזת זווית

- ◀ צלחות ליטוש מצופות וידיה למגוון רחב של שימושים וחומרים
- ◀ **מיועדים** לליטוש בטון גס, להסרת שאריות בטון, דבק מאריחים, פיברגלס, שכבות צבע עבות, לעיבוד אבן גיר ושיש, לעיגול פינות שיש, להסרת שכבות הגנה ממשטחים קטנים, איטונג



אידיאליים להסרת בליטות או לליטוש החומר

- ◀ סוגי גרעין שונים - גס, בינוני, עדין - לשימושים שונים
- ◀ צלחות הוידיה מאוזנות- לקבלת תוצאה אחידה



אידיאליים להחלקה של החומר

## צלחות וידיה למשחזת זווית

- ◀ **מיועדים** לעיבוד פיברגלס, איטונג, עץ קשה ורך, צבע, לכה, חומרי מילוי, גומי, שעם, עור, פלסטיק, אבן חול, אבן גיר
- ◀ למשחזת זווית ידנית במהירות מרבית של 80 מטר/שנייה
- ◀ **הערה:** ניתן לחבר לשואב אבק בעזרת מתאם של Bosch, דגם 2 605 510 107

מחיר	ברקוד בינלאומי 3169140...	יחידת משלוח	תוכן המארז	סוג המארז	מספר קטלוגי	מידע להזמנה	קוטר חור כניסה מ"מ	דרגת עובי	תכונות המוצר	
									קעור	קעור
110.00	103855	1	1	C1a	<b>2 608 600 178</b>	22.23	גס	<b>115</b>		קעור
99.00	103862	1	1	C1a	<b>2 608 600 179</b>	22.23	בינוני	<b>115</b>		קעור
90.00	103879	1	1	C1a	<b>2 608 600 180</b>	22.23	עדין	<b>115</b>		קעור
232.00	168465	1	1	C1a	<b>2 608 600 367</b>	22.23	גס	<b>180</b>		קעור
220.00	168458	1	1	C1a	<b>2 608 600 366</b>	22.23	בינוני	<b>180</b>		קעור
199.00	168441	1	1	C1a	<b>2 608 600 365</b>	22.23	עדין	<b>180</b>		קעור

\* יחידת משלוח. יחידת משלוח מכילה מספר קבוע של מארזים. ההזמנות יסופקו ביחידות משלוח שלמות בלבד.



תוכן מארז (יחידות למארז)

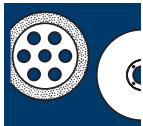

# אבני השחזה למשחזות שולחן



## אבני השחזה למשחזות שולחן - אלומיניום אוקסיד

- ◀ גרעין עדין: מיועד להשחזה של מתכת, מקדחים מושחזים למתכת, איזמלים, שפכטל, להבים למכסחות דשא.
- ◀ גרעין גס: מיועד להשחזה ראשונית של מתכת, איזמלים, גרזנים ועוד.
- ◀ עשוי אלומיניום אוקסיד

מחיר	ברקוד בגלילאומי 3165140...	יחידת משלוח	תוכן המארז	סוג המארז	מספר קטלוגי	מידע להזמנה				תכונות המוצר			
						גרעין	קטר חור כניסה מ"מ	עובי (ב) מ"מ	קטר חור דיסק מ"מ	קטר חור דיסק מ"מ	עובי (ב) מ"מ	קטר חור כניסה מ"מ	גרעין
<b>מתאימה ל- GBG 6</b>													
147,00	008990	1	1	C1a	<b>1 609 201 649</b>	46	20	20	<b>150</b>				
143,00	009003	1	1	C1a	<b>1 609 201 650</b>	60	20	20	<b>150</b>				
172,00	009010	1	1	C1a	<b>1 609 201 651</b>	80	20	20	<b>150</b>				
<b>מתאימה ל- GBG 8</b>													
245,00	084833	1	1	C1a	<b>2 608 600 111</b>	36	32	25	<b>200</b>				
245,00	084840	1	1	C1a	<b>2 608 600 112</b>	60	32	25	<b>200</b>				

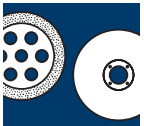





# מסורים אנכיים ומסורי חרב

**אפור - לעץ**

שם המוצר, מתאר את השימוש	תכונות המוצר	חומר הגלם ועיצוב הלהב
basic  Wood	הקנייה המשתלמת	HCS, משונן
speed  Wood	חיתוך מהיר	HCS, מושחז
clean  Wood	חיתוך עדין ונקי	HCS, מושחז
extra-clean  Wood	חיתוך נקי במיוחד	HCS, מושחז
precision  Wood	חיתוך בזווית מדויקת	HCS, מושחז
PROGRESSOR  Wood	חיתוך מהיר בחומר עבה או דק	HCS, מושחז
speed  HardWood	חיתוך מהיר בעץ קשה	BIM, מושחז
clean  HardWood	חיתוך נקי בעץ קשה	BIM, מושחז
extra-clean  HardWood	חיתוך נקי במיוחד בעץ קשה	BIM, מושחז
special  Laminate	חיתוך מדויק ונקי בעץ עם למינציה	BIM, מושחז



**אדום - לפלסטיק**

שם המוצר, מתאר את השימוש	תכונות המוצר	חומר הגלם ועיצוב הלהב
clean  PP	חיתוך נקי בפוליפרופילן	HCS, מושחז
clean  PVC	חיתוך נקי ב-PVC, בפוליאימיד ובפוליסטרין	HCS, מושחז
clean  PMMA	חיתוך נקי בזכוכית אקרילית	BIM, מושחז
clean  CarbonFiber	חיתוך נקי בפברגלס	ידיה, מושחז
clean  SolidSurface	חיתוך נקי של קוריאן	ידיה, מושחז

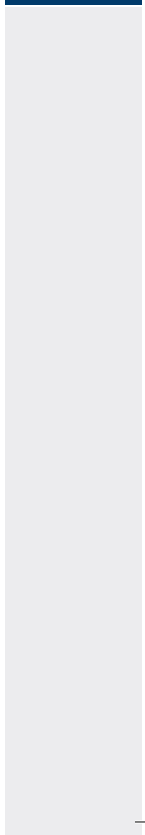
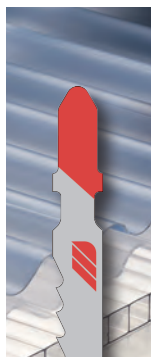



### כחול - למתכת

שם המוצר, מתאר את השימוש	תכונות המוצר	חומר הגלם ועיצוב הלהב
 basic <sup>10T</sup> Metal	הקנייה המשתלמת לחיתוך מתכת	HSS, משונן
 basic <sup>10T</sup> Inox	הקנייה המשתלמת לחיתוך נירוסטה	BIM, משונן
 flexible <sup>10T</sup> Metal	גמיש, אורך חיים גבוה בחיתוך מתכת	BIM, משונן
 flexible <sup>10T</sup> Metal-Sandwich	גמיש, אורך חיים גבוה בחיתוך מתכת סנדוויץ'	BIM, משונן
 speed <sup>10T</sup> Metal	חיתוך מהיר, גמיש, אורך חיים גבוה	BIM, משונן
 PROGRESSOR <sup>10T</sup> Metal	חיתוך מהיר במתכת עבה או דקה	BIM, משונן
 special <sup>10T</sup> Alu	חיתוך אלומיניום ומתכות רכות	HSS, משונן

### לבן - לעץ ולמתכת

שם המוצר, מתאר את השימוש	תכונות המוצר	חומר הגלם ועיצוב הלהב
 PROGRESSOR <sup>10T</sup> Wood <sup>10T</sup> Metal	אויברסלי, לחיתוך מהיר של עץ ומתכת	BIM, משונן

### שחור - ליישומים מיוחדים

שם המוצר, מתאר את השימוש	תכונות המוצר	חומר הגלם ועיצוב הלהב
 special <sup>10T</sup> Inox	לחיתוך נירוסטה	וידיה, מושחז
 special <sup>10T</sup> FiberPlaster	לחיתוך PVC, גבס ולוחות צמנט	וידיה, מושחז
 special <sup>10T</sup> Ceramics	לחיתוך קרמיקה וברזל יצוק	וידיה, RIFF
 special <sup>10T</sup> Soft-Material	לחיתוך חומרים רכים כגון עור, גומי ושטיחים	HCS, מושחז



# איכות מדויקת לתוצאות מיטביות

**HSS**  
 ◀ פלדה באיכות גבוהה מוקשחת לחיתוך חומרים קשים כגון מתכת, מתכת אל ברזלית ואלומיניום.

**HCS**  
 ◀ פלדה פחמנית לחיתוך חומרים רכים כגון עץ סיבית ופלסטיק.

**HM**  
 ◀ להבי וידיה לחיתוך החומרים הקשים ביותר.  
 ◀ שיני הוידיה חותכות קרמיקה, נירוסטה, ברזל יצוק, לוחות צמנט, פיברגלס ולוחות גבס.  
 ◀ ציפוי של שבבי וידיה (RIFF) לחיתוך חומרים שוחקים כגון קרמיקה ופיברגלס.

**BIM**  
 ◀ דו-מתכת, שילוב של שתי מתכות HSS ו-HCS לדרישות הגבוהות ביותר. מתאים במיוחד לחיתוך עץ קשה, מתכות, חומרים שוחקים, פלסטיק קשה.  
 ◀ להבים אלו גמישים הודות למתכת HCS וחזקים מאוד בזכות מתכת ה HSS.  
 ◀ אורך חיים גבוה פי שניים בהשוואה ללהבי HSS וגבוה פי עשרה בהשוואה ללהבי HCS. יחס העלות-תועלת שלהם אטרקטיבי מאוד.

## גאומטריה נכונה זה מה שקובע

**שיניים מסוכסכות לחיתוך רציף**  
 להב לחיתוך גס יחסית אך מהיר בעץ קשה ורך, באלומיניום, בפלסטיק ובמתכות אל ברזליות (לדוגמה T 345 XF, T 111 C).

**מבנה שיניים גלי לחיתוך רציף**  
 להב לחיתוך נקי במתכת, מתכת אל ברזלית ואלומיניום (לדוגמה T 118 A, T 119 B).

**שיניים מושחזות ומסוכסכות לחיתוך מהיר ורציף**  
 להב לחיתוך מהיר בעץ (לדוגמה, T 244 D, T 144 D).

**שיניים מושחזות, זווית גב מושחזת לחיתוך רציף**  
 להב עם גב בליטוש קוני המקנה חיתוך רציף ונקי בעץ ופלסטיק (לדוגמה, T 234 X, T 101 B).

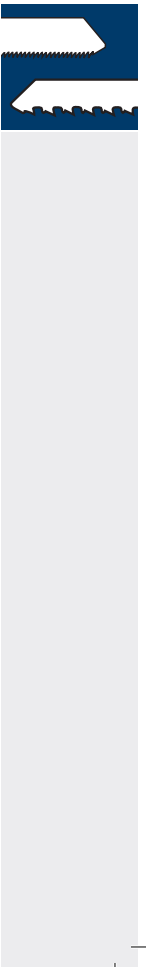
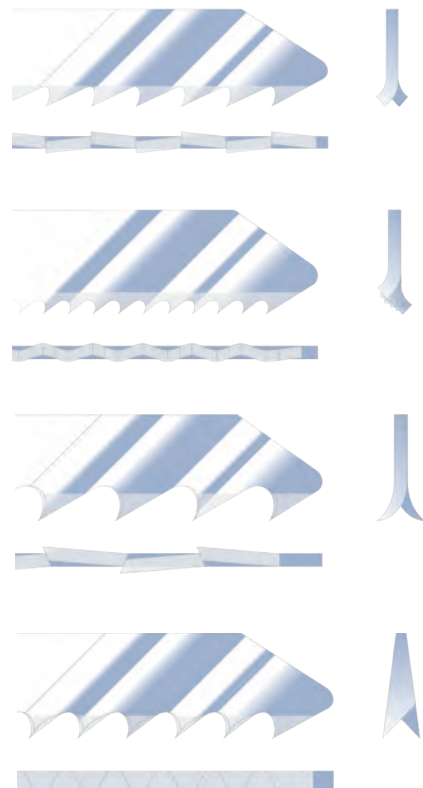



# להבי מסור אנכי לפלסטיק יעודיים לחיתוך נקי בפלסטיק

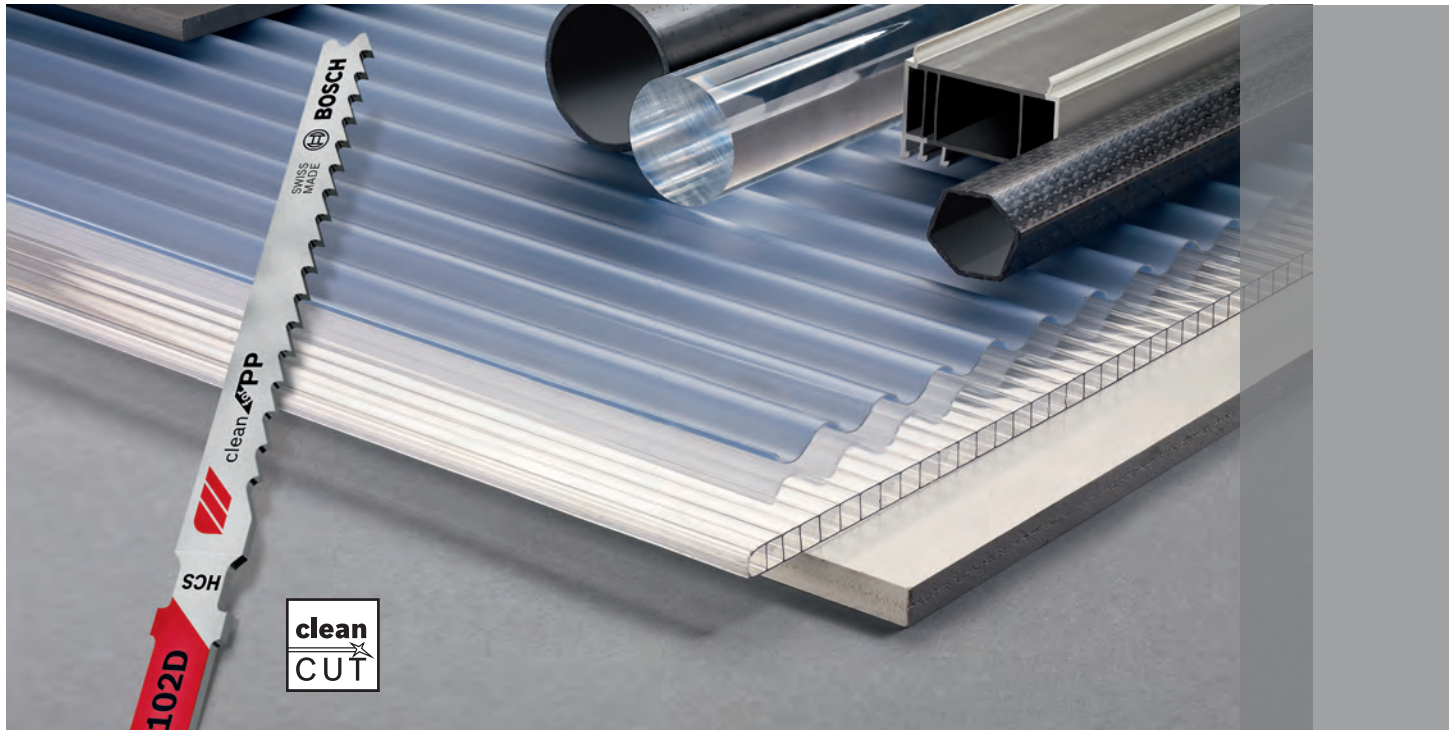

## clean CUT PMMA

העיצוב ומבנה השיניים של להב המסור האנכי החדש PMMA של T 102 BF Clean for PMMA לחיתוך נקי של (זכוכית אקרילית).

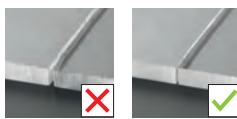

◀ קבלת חתכים נקיים

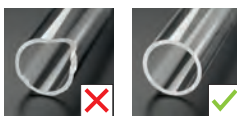

◀ ללא שבירה בחיתוך פלסטיק פריך

## clean CUT CarbonFiber

להב T 108 BHM Clean for Carbon Fiber החדש כולל פס שיני וידיה מושחזות.



◀ אורך חיים גבוה בעבודה בפלסטיק עם סיבי פחמן

◀ עבודה מהירה וחלקה המאפשרת הספק עבודה גבוה

## clean CUT PP

מבנה השיניים של להב המסור האנכי החדש T 102 D Clean for PP מעוצב בצורה מיטבית לחיתוך נקי בחומרים תרמופלסטיים, כגון לוחות פוליפרופילן.

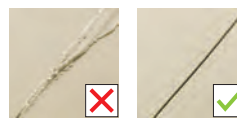

◀ ללא התכה או צורך בהלחמה בסיום העבודה

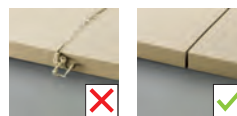

◀ ללא הידבקות של חומר מותר ללהב

## clean CUT PVC

מבנה השיניים של להב המסור האנכי החדש T 102 H Clean for PVC מותאם באופן מיטבי לחיתוך בלוחות PVC.



◀ ללא היווצרות של שבבים ארוכים

# בחירת הלהב המתאים לכל עבודה

עמוד 163

עץ

סוג החיתוך						קטגוריית המוצר והשימוש	עובי חיתוך מקסימלי מ"מ	סוג החומר
דק ועבה	זווית מדויקת	מעוקל, גס	מעוקל, עדין	ישר, גס	ישר, עדין			
			T 101 AO			clean Wood	1.5 - 15	<p>עץ רך, לוחות עץ לבודים (לוח עץ הבנוי משכבות של עץ טבעי)</p>
			T 119 BO	T 119 B		basic Wood	2 - 15	
T 234 X				T 234 X		PROGRESSOR Wood	3 - 65	
	T 301 BCP			T 301 BCP		precision Wood		
				T 101 B		clean Wood	3 - 30	
				T 101 BR		clean Wood		
			T 111 C			basic Wood	4 - 50	
	T 244 D		T 144 D			speed Wood	5 - 50	
		T 308 BO		T 308 B		extra-clean Wood		
T 144 DP			T 144 DP			precision Wood		
T 308 BP				T 308 BP				
				T 344 D		speed Wood	5 - 100	
T 344 DP			T 344 DP			precision Wood		
				T 101 D		clean Wood	10 - 45	
				T 301 CD		clean Wood	10 - 65	
				T 101 BF		clean HardWood	3 - 30	<p>עץ קשה, MDF, שבבית</p>
				T 101 BRF		clean HardWood		
				T 301 CDF		clean HardWood	4 - 65	
			T 144 DF			speed HardWood	5 - 50	
		T 308 BOF		T 308 BF		extra-clean HardWood		
T 308 BFP				T 308 BFP		precision HardWood		
			T 344 DF			speed HardWood	5 - 100	
			T 101 AO			clean Wood	1.5 - 15	<p>עץ לבוד (דיקט)</p>
			T 119 BO	T 119 B		basic Wood	2 - 15	
				T 101 B		clean Wood	3 - 30	
		T 308 BOF		T 308 B		extra-clean Wood	5 - 50	
T 308 BP				T 308 BP		precision Wood		
				T 101 B		clean Wood	<30	<p>עץ בניין</p>
T 234 X				T 234 X		PROGRESSOR Wood	<65	
			T 344 D			speed Wood	<100	
			T 344 DF			speed HardWood		
T 344 DP			T 344 DP			precision Wood		
			T 744 D			speed Wood	<135	
			T 1044 DP			precision Wood	<150	
				T 308 BF		extra-clean HardWood	5 - 50	<p>לוחות סנדוויץ'</p>
T 308 BFP				T 308 BFP		precision HardWood	5 - 50	
			T 101 AOF			clean HardWood	1.5 - 15	<p>לוחות מצופים</p>
				T 101 AIF		clean HardWood	2 - 30	
				T 101 BRF		clean HardWood	3 - 30	
			T 144 DF			speed HardWood	5 - 50	
		T 308 BOF		T 308 BF		extra-clean HardWood		
T 308 BFP				T 308 BFP		precision HardWood		
			T 344 DF			speed HardWood	5 - 100	



עץ

עמוד 163

סוג החיתוך						קטגוריית המוצר והשימוש	עובי חיתוך מקסימלי מ"מ	סוג החומר
דק ועבה	זווית מדויקת	מעוקל, גס	מעוקל, עדין	ישר, גס	ישר, עדין			
					T 101 BRF	clean HardWood	<45	משטחי עבודה למטבח
			T 308 BOF		T 308 BF	extra-clean HardWood	<50	
					T 144 DP	precision Wood	<50	
				T 301 BCP	T 301 BCP	precision Wood		
				T 308 BFP	T 308 BFP	precision HardWood		
			T 101 AOF		T 101 BIF	special Laminate	1.5 - 15	פורמייקה ולמיניצה

עמוד 173

פלסטיק

סוג החיתוך						קטגוריית המוצר והשימוש	עובי חיתוך מקסימלי מ"מ	סוג החומר
דק ועבה	זווית מדויקת	מעוקל, גס	מעוקל, עדין	ישר, גס	ישר, עדין			
					T 102 D	clean PP	5 - 30	לוחות PP (פוליפרופילן)
					T 102 D	clean PP	<30	צינורות, פרופילים, מוטות PP (פוליפרופילן)
					T 102 D	clean PP	5 - 30	לוחות PE (פוליאתילן)
					T 102 D	clean PP	<30	צינורות, פרופילים, מוטות PE (פוליאתילן)
					T 102 H	clean PVC	3 - 30	לוחות PVC (פוליויניל-כלוריד)
					T 302 H	clean PVC	3 - 65	צינורות, פרופילים, מוטות PVC (פוליויניל-כלוריד)
					T 102 H	clean PVC	<30	
					T 302 H	clean PVC	<65	
					T 102 H	clean PVC	3 - 30	לוחות PA (פוליאמיד)
					T 302 H	clean PVC	3 - 65	צינורות, פרופילים, מוטות PA (פוליאמיד)
					T 102 H	clean PVC	<30	
					T 302 H	clean PVC	<65	
					T 102 H	clean PVC	3 - 30	לוחות PS (פוליסטירין)
					T 302 H	clean PVC	3 - 65	



עמוד 173

פלסטיק

סוג החיתוך						קטגוריית המוצר והשימוש	עובי חיתוך מקסימלי מ"מ	סוג החומר	
דק ועבה	זווית מדויקת	מעוקל, גס	מעוקל, עדין	ישר, גס	ישר, עדין				
					T 102 H	cleanPVC	<30	צינורות, פרופילים, מוטות PS (פוליסטירין)	
					T 302 H	cleanPVC	<65		
					T 102 BF	cleanPMMA	2 – 20	לוחות PMMA (פולימיתיל-מטאקרילט)	
					T 108 BHM	cleanCarbonFiber	<20	לוחות, פרופילים, מוטות CFC (סיבי פחמן)	
					T 108 BHM	cleanCarbonFiber	<20	לוחות, פרופילים, מוטות GRP (פיברגלס)	
					T 301 CHM	cleanSolidSurface	<65		
					T 301 CHM	cleanSolidSurface	<65	לוחות, פרופילים, מוטות קוריאן	
					T 301 CHM	cleanSolidSurface	<65	לוחות, פרופילים, מוטות ואריקור	

עמוד 169

עץ ומתכת

סוג החיתוך						קטגוריית המוצר והשימוש	עובי חיתוך מקסימלי מ"מ	סוג החומר	
דק ועבה	זווית מדויקת	מעוקל, גס	מעוקל, עדין	ישר, גס	ישר, עדין				
					T 345 XF	PROGRESSOR WoodMetal	<65	עץ בניין עם מסמרים	
					T 345 XF	PROGRESSOR WoodMetal	<65	עץ בניין	
					T 345 XF	PROGRESSOR WoodMetal	<65	צינורות, פרופילים, קורות	
					T 345 XF	PROGRESSOR WoodMetal	<65	אלומיניום	
					T 345 XF	PROGRESSOR WoodMetal	<65	פלקסיגלס/אפוקסי	

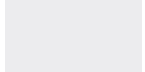
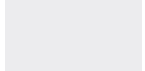
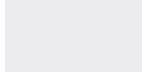
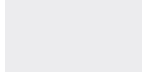

עמוד 169

מתכת































סוג החיתוך						קטגוריית המוצר והשימוש	עובי חיתוך מקסימלי מ"מ	סוג החומר
דק ועבה	זווית מדויקת	מעוקל, גס	מעוקל, עדין	ישר, גס	ישר, עדין			
					T 118 G	basic Metal	0.5 - 1.5	לוחות מתכת
					T 121 GF	speed Metal		
			T 218 A		T 118 A	basic Metal	1 - 3	
					T 121 AF	speed Metal		
					T 118 B	basic Metal	2.5 - 6	
					T 121 BF	speed Metal		
T 123 XF					T 123 XF	PROGRESSOR Metal	1.5 - 10	לוחות מתכת מנוקבים או מחוררים
			T 227 D		T 127 D	special Alu	3 - 15	
					T 121 GF	speed Metal	0.5 - 1.5	
					T 118 AF	flexible Metal	1 - 3	
					T 121 AF	speed Metal		
			T 118 EOF			flexible Metal	1.5 - 4	
					T 118 BF	flexible Metal	2.5 - 6	אלומיניום, מתכת אל ברזלית
			T 227 D		T 127 D	special Alu	<30	
T 123 XF					T 123 XF	PROGRESSOR Metal		
					T 318 A	basic Metal	<65	
					T 318 B	basic Metal		
					T 318 AF	flexible Metal		
					T 318 BF	flexible Metal		צינורות, פרופילים (סגורים)
					T 321 AF	speed Metal		
					T 321 BF	speed Metal		
T 123 XF					T 123 XF	PROGRESSOR Metal	<30	
					T 318 A	basic Metal	<65	
					T 318 B	basic Metal		
					T 318 AF	flexible Metal		פרופילים (פתוחים)
					T 318 BF	flexible Metal		
					T 321 AF	speed Metal		
					T 321 BF	speed Metal		
					T 318 AF	flexible Metal	<65	לוחות נירוסטה Inco
					T 321 AF	speed Metal		
					T 118 GFS	basic Inco	0.5 - 1.5	
					T 118 AHM	special Inco	1.5 - 3	
					T 118 EFS	basic Inco	1.5 - 4	מתכות סנדוויץ (בידוד)
					T 118 EHM	special Inco	2 - 5	
					T 318 AF	flexible Metal	<65	
					T 318 BF	flexible Metal		
					T 321 AF	speed Metal		מתכות סנדוויץ (בידוד)
					T 718 BF	flexible Metal-Sandwich	<120	
					T 1018 AFP	precision MetalSandwich	<150	





עמוד 176

יישומים מיוחדים

סוג החיתוך						קטגוריית המוצר והשימוש	עובי חיתוך מקסימלי מ"מ	סוג החומר
 דק ועבה	 זווית מדויקת	 מעוקל, גס	 מעוקל, עדין	 ישר, גס	 ישר, עדין			
				T 141 HM		special  FiberPlaster	5 – 50	לוחות גבס 
				T 341 HM		special  FiberPlaster	5 – 80	
				T 341 HM		special  FiberPlaster	<80	איטונג 
				T 141 HM		special  FiberPlaster	5 – 50	לוחות צמנט (צמנט בורד) 
				T 341 HM		special  FiberPlaster	5 – 80	
				T 150 RIFF		special  Ceramics	5 – 10	קרמיקה 
				T 130 RIFF		special  Ceramics	5 – 15	
				T 113 A		special  Soft-Material	<50	קלקר 
				T 313 AW		special  Soft-Material	<100	
				T 1013 AWP	T 1013 AWP	precision  SoftMaterial	<150	
				T 113 A		special  Soft-Material	<50	קרטון, שטיחים, עור 
				T 313 AW		special  Soft-Material	<100	
				T 1013 AWP	T 1013 AWP	precision  SoftMaterial	<150	
				T 113 A		special  Soft-Material	<50	גומי 
				T 313 AW		special  Soft-Material	<100	
				T 313 AW		special  Soft-Material	<100	
				T 1013 AWP	T 1013 AWP	precision  SoftMaterial	<150	חומרי בידוד 

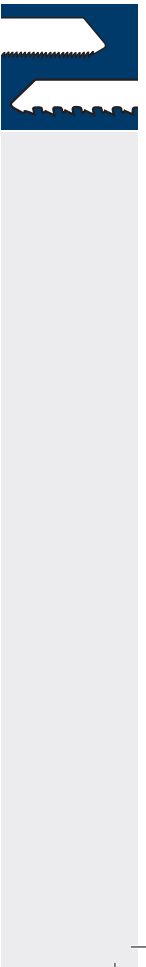

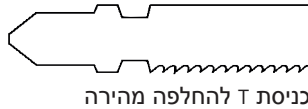

כניסת T להחלפה מהירה

# להבי מסור אנכי לעץ

## הקנייה המשתלמת

## Basic for Wood - להבי מסור אנכי



basic for Wood

**T 119 B**

HCS, גלי, משונן  
עץ רך (2 עד 15 מ"מ), עץ לבוד, שבבית, סיבית

18.80	006835	10	5	C1b	2 608 630 037	1.9-2.3	92	-	-	2-15	2-15
-------	--------	----	---	-----	---------------	---------	----	---	---	------	------

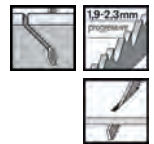

**T 119 BO**

HCS, גלי, משונן  
עץ רך (2 עד 15 מ"מ), עץ לבוד, שבבית, סיבית, מתאים במיוחד לחיתוכים עגולים

27.90	006941	10	5	C1b	2 608 630 310	2.0	83	-	-	2-15	2-15
-------	--------	----	---	-----	---------------	-----	----	---	---	------	------



**T 111 C**

HCS, שיניים מסוכסכות  
עץ רך (4 עד 50 מ"מ), שבבית, עץ לבוד סיבית, חיתוך מהיר

23.00	006811	10	5	C1b	2 608 630 033	3.0	100	-	-	4-50	4-50
-------	--------	----	---	-----	---------------	-----	-----	---	---	------	------

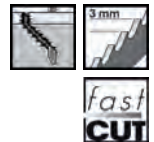

## חיתוך מהיר

## Speed for Wood - להבי מסור אנכי

**T 144 D**

HCS, שיניים מסוכסכות, מושחזות  
עץ רך, שבבית, סיבית עץ לבוד (5 עד 50 מ"מ)

31.50	006842	10	5	C1b	2 608 630 040	4-5.2	100	-	-	-	5-50
-------	--------	----	---	-----	---------------	-------	-----	---	---	---	------

**T 344 D**

HCS, שיניים מסוכסכות, מושחזות  
עץ בניין עבה, עץ רך (5 עד 100 מ"מ), שבבית, עץ לבוד, סיבית

28.00	070942	1	3	C1b	2 608 637 944	4.0	152	-	<100	-	5-100
-------	--------	---	---	-----	---------------	-----	-----	---	------	---	-------

speed for Wood

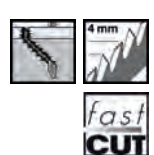
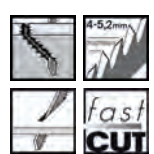

\* יחידת משלוח. יחידת משלוח מכילה מספר קבוע של מארזים. ההזמנות יסופקו ביחידות משלוח שלמות בלבד.

תוכן מארז (יחידות למארז)

חיתוך מהיר

Speed for Wood - להבי מסור אנכי

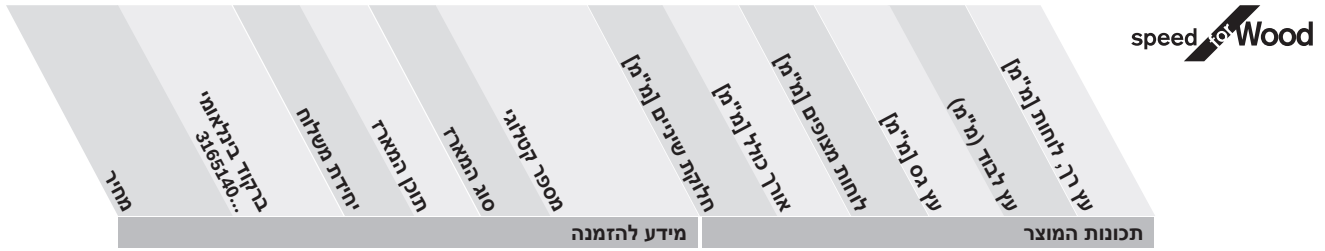

T 744 D



HCS, שיניים מסוכסכות, מושחזות עץ רך/לוחות, עץ בניין עבה, חומרי סנדוויץ'

65.00	348591	1	3	C1c	2 608 663 314	4.0	180	-	-	-	5-135
-------	--------	---	---	-----	---------------	-----	-----	---	---	---	-------

חיתוך נקי

Clean for Wood - להבי מסור אנכי



T 101 AO



HCS, שיניים מושחזות, זווית גב מלוטשת עץ רך, עץ לבד, לוחות מצופים (1.5 עד 15 מ"מ), מתאימים במיוחד לחיתוכים עגולים

44.00	006798	10	5	C1b	2 608 630 031	1.4	83	1.5-15	-	1.5-15	1.5-15
-------	--------	----	---	-----	---------------	-----	----	--------	---	--------	--------



T 101 B



HCS, שיניים מושחזות עם זווית גב עץ רך, שבבית, סיבית עץ לבד (3 עד 30 מ"מ)

38.00	006781	10	5	C1b	2 608 630 030	2.7	100	-	-	-	3-30
-------	--------	----	---	-----	---------------	-----	-----	---	---	---	------



T 101 BR



HCS, שיניים מושחזות עם זווית גב עץ רך, שבבית, עץ לבד, סיבית (3 עד 30 מ"מ), לוחות מצופים, חיתוך נקי

42.00	012454	10	5	C1b	2 608 630 014	2.5	100	3-30	-	-	3-30
-------	--------	----	---	-----	---------------	-----	-----	------	---	---	------



T 101 D



HCS, שיניים מושחזות עם זווית גב עץ רך, שבבית, סיבית עץ לבד (10 עד 45 מ"מ)

38.00	006804	10	5	C1b	2 608 630 032	4-5.2	100	-	-	-	10-45
-------	--------	----	---	-----	---------------	-------	-----	---	---	---	-------



T 301 CD



HCS, שיניים מושחזות עם זווית גב עץ רך, שבבית, סיבית עץ לבד (10 עד 65 מ"מ)

41.00	016308	1	5	C1b	2 608 637 590	3.0	117	-	-	-	10-65
-------	--------	---	---	-----	---------------	-----	-----	---	---	---	-------

\* יחידת משלוח. יחידת משלוח מכילה מספר קבוע של מארזים. ההזמנות יוספקו ביחידות משלוח שלמות בלבד.

תוכן מארז (יחידות למארז)

# Extra-Clean for Wood חיתוך עדין ונקי במיוחד, משני הצדדים של העץ

תוצאות חיתוך מיטביות בזכות פונקציית חיתוך מקדים מובנית. אין צורך בליטוש פינות החומר לאחר החיתוך.

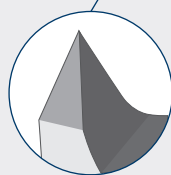

**שיניים מחודדות: חיתוך נקי בחלק העליון**  
שיניים מחודדות בליטוש מדויק במיוחד עם זוויות ריווח אופטימליות לשחרור שבבים מהחתך בצדו העליון של העץ.

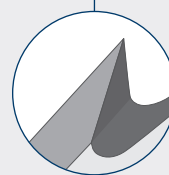

**שן סכין: חיתוך נקי בחלק התחתון**  
שן חדה כתער בליטוש צולב חותכת את סיבי העץ מצדו התחתון של העץ כמו סכין מנתחים.

## חיתוך נקי ביותר

## להבי מסור אנכי לחיתוך נקי בעץ - Clean for Wood

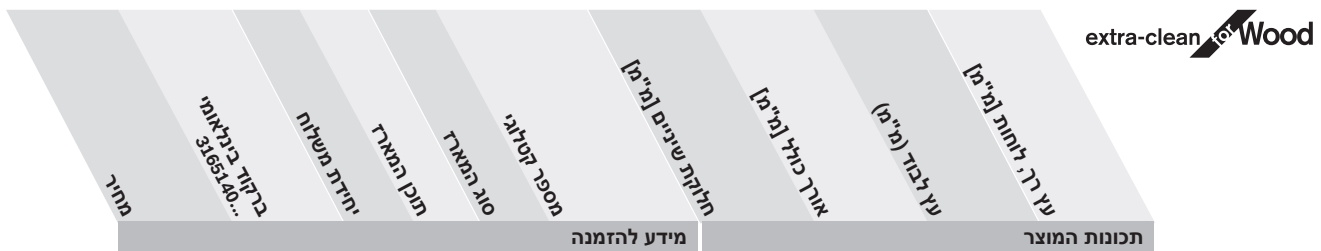

**T 308 B**



HCS, שיניים מושחזות עם זווית גב לעץ רך ועץ לבד

42.00	470285	10	5	C1b	2 608 663 751	2.2 XC	117	5-50	5-50
-------	--------	----	---	-----	---------------	--------	-----	------	------

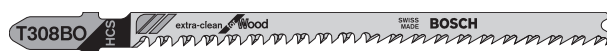

**T 308 BO**



HCS, שיניים מושחזות עם זווית גב לעץ רך ועץ לבד, מתאים במיוחד לחיתוכים עגולים

59.00	535786	1	5	C1b	2 608 663 868	2.2 XC	117	5-50	5-50
-------	--------	---	---	-----	---------------	--------	-----	------	------

\* יחידת משלוח. יחידת משלוח מכילה מספר קבוע של מארזים. ההזמנות יסופקו ביחידות משלוח שלמות בלבד.



תוכן מארז (יחידות למארז)



חיתוך בזווית מדויקת

להבי מסור אנכי Precision for Wood

precision for Wood

עץ רך, לחות [מ"מ]  
עץ לבד [מ"מ]  
עץ גס [מ"מ]  
משטחי עבודה למטבח [מ"מ]  
אורך כולל [מ"מ]  
חלקת שיניים [מ"מ]  
מספר קטלוגי  
סג. המארז  
תוכן המארז  
יחידת משלוח  
בדקוד בינלאומי 3165140...  
מחיר

תכונות המוצר | מידע להזמנה



T 144 DP

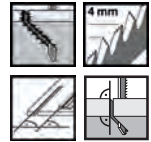

HCS, שיניים מסוכסכות, מושחזות עץ רך, שבבית, קורות, סיבית (5 עד 50 מ"מ), דלתות, משטחי עבודה למטבח (>50 מ"מ)

31.20	264181	10	5	C1b	2 608 633 A35	4.0	100	<50	-	-	5-50
-------	--------	----	---	-----	---------------	-----	-----	-----	---	---	------

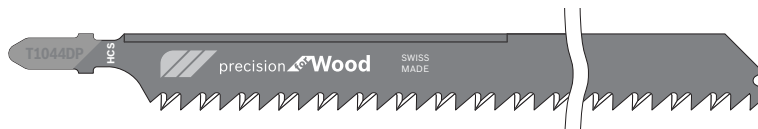

T 1044 DP



HCS, שיניים מסוכסכות, מושחזות עץ בניין עבה, עץ רך (5 עד 150 מ"מ), לבד, סיבית, שבבית, קורות

195.00	623605	1	3	C1c	2 608 667 394	4.0	250	-	<150	-	5-150
--------	--------	---	---	-----	---------------	-----	-----	---	------	---	-------

חיתוך מהיר ונקי בעץ עבה או דק

להבי מסור אנכי Progressor for Wood

PROGRESSOR for Wood

עץ רך, לחות [מ"מ]  
אורך כולל [מ"מ]  
חלקת שיניים [מ"מ]  
מספר קטלוגי  
סג. המארז  
תוכן המארז  
יחידת משלוח  
בדקוד בינלאומי 3165140...  
מחיר

תכונות המוצר | מידע להזמנה



T 234 X



HCS, שיניים מושחזות עם זווית גב עץ רך, שבבית, סיבית, קורות (3 עד 65 מ"מ)

40.50	169509	10	5	C1b	2 608 633 528	2-3	117				3-65
-------	--------	----	---	-----	---------------	-----	-----	--	--	--	------

\* יחידת משלוח. יחידת משלוח מכילה מספר קבוע של מארזים. ההזמנות יסופקו ביחידות משלוח שלמות בלבד.

תוכן מארז (יחידות למארז)



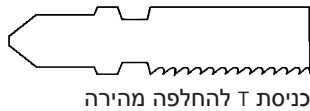

כניסת T להחלפה מהירה

# להבי מסור אנכי לעץ קשה

## חיתוך מהיר

## Speed for Hard Wood - להבי מסור אנכי

speed HardWood

מחיר	בקוד בינלאומי 3165140...	יחידת משלוח	תוכן המארז	סוג המארז	מספר קטלוגי	מידע להזמנה	תכונות המוצר	עץ קשה, לוחות [מ"מ]	עץ גס [מ"מ]	לוחות מצופים [מ"מ]	אורך כולל [מ"מ]	חלקות שיניים [מ"מ]	מידע להזמנה	תכונות המוצר

**T 144 DF**

BIM, שיניים מסוככות, מושחזות  
עץ קשה ורך (5 עד 50 מ"מ), עץ לבוד לסוגיו, לוחות מצופים

69.00	009430	10	5	C1b	2 608 634 567	4-5.2	100	5-50	-	5-50
-------	--------	----	---	-----	---------------	-------	-----	------	---	------

**T 344 DF**

BIM, שיניים מסוככות, מושחזות  
עץ עבה קשה ורך (5 עד 100 מ"מ), עץ לבוד לסוגיו, לוחות מצופים

83.00	091947	1	5	C1b	2 608 634 243	4.0	152	5-100	<100	5-100
-------	--------	---	---	-----	---------------	-----	-----	-------	------	-------

## חיתוך נקי

## Clean for Hard Wood - להבי מסור אנכי

clean HardWood

מחיר	בקוד בינלאומי 3165140...	יחידת משלוח	תוכן המארז	סוג המארז	מספר קטלוגי	מידע להזמנה	תכונות המוצר	עץ קשה, לוחות [מ"מ]	מסחי עבודה למסכה [מ"מ]	מדיון [מ"מ]	עץ קשה, לוחות למסכה [מ"מ]	עץ קשה, לוחות למסכה [מ"מ]	מידע להזמנה	תכונות המוצר

**T 101 BF**

BIM, שיניים מושחזות עם זווית גב  
עץ קשה, לוחות למינציה, לוחות מצופים/HPL (3 עד 30 מ"מ)

75.00	091855	10	5	C1b	2 608 634 234	2.7	100	3-30	-	-	3-30
-------	--------	----	---	-----	---------------	-----	-----	------	---	---	------

\* יחידת משלוח. יחידת משלוח מכילה מספר קבוע של מארזים. ההזמנות יסופקו ביחידות משלוח שלמות בלבד.

תוכן מארז (יחידות למארז)

חיתוך נקי במיוחד

Clean for Wood - להבי מסור אנכי לחיתוך נקי בעץ

extra-clean HardWood

מחיר	ברקוד בינלאומי 3165140...	יחידת משלוח	תוכן המארז	סוג המארז	מספר קטלוגי	מידע להזמנה	אורך כולל [מ"מ]	חלקת שיניים [מ"מ]	עץ לבד	לוחות מצופים [מ"מ]	לוחות [מ"מ]	עץ קשה - לוחות [מ"מ]	עץ רך - לוחות [מ"מ]	עץ רך - עבודה נמטבת	משטחי עבודה נמטבת [מ"מ]	עץ לבד
------	------------------------------	-------------	------------	-----------	-------------	-------------	-----------------	-------------------	--------	--------------------	-------------	----------------------	---------------------	---------------------	-------------------------	--------

**T 308 BF**



BIM, שיניים מושחזות עם זווית גב לעץ קשה

89.00	470322	10	5	C1b	2 608 636 569	2.2 XC	117	5-50	5-50	5-50	5-50	5-50	5-50	<50	5-50
-------	--------	----	---	-----	---------------	--------	-----	------	------	------	------	------	------	-----	------

long LIFE, extra clean CUT

**T 308 BOF**

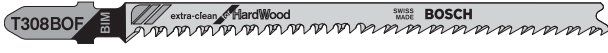

BIM, שיניים מושחזות עם זווית גב לעץ קשה, מתאים במיוחד לחיתוכים עגולים

125.00	535816	1	5	C1b	2 608 636 640	2.2 XC	117	5-50	5-50	5-50	5-50	5-50	5-50	<50	5-50
--------	--------	---	---	-----	---------------	--------	-----	------	------	------	------	------	------	-----	------

long LIFE, extra clean CUT

חיתוך נקי ומדויק משני הצדדים

Special for Laminate - להבי מסור אנכי

special for Laminate

מחיר	ברקוד בינלאומי 3165140...	יחידת משלוח	תוכן המארז	סוג המארז	מספר קטלוגי	מידע להזמנה	אורך כולל [מ"מ]	חלקת שיניים [מ"מ]	דיקט פורזר [מ"מ]	לוחות מצופים [מ"מ]	לוחות [מ"מ]	מכונות [מ"מ]
------	------------------------------	-------------	------------	-----------	-------------	-------------	-----------------	-------------------	------------------	--------------------	-------------	--------------

**T 101 BIF**



BIM, שיניים מושחזות עם זווית גב לוחות למינציה (1.5 עד 15 מ"מ), לוחות מצופי פלסטיק/HPL (1.5 עד 15 מ"מ), דיקטים (1.5 עד 15 מ"מ)

59.50	393416	10	5	C1b	2 608 636 431	1.7	83	1.5-15	1.5-15	1.5-15	1.5-15
-------	--------	----	---	-----	---------------	-----	----	--------	--------	--------	--------

long LIFE, clean CUT

**T 101 AOF**



BIM, שיניים מושחזות עם זווית גב לוחות למינציה (1.5 עד 15 מ"מ), לוחות מצופי פלסטיק/HPL (1.5 עד 15 מ"מ), דיקטים (1.5 עד 15 מ"מ)

78.00	393423	10	3	C1b	2 608 636 432	1.4	83	1.5-15	1.5-15	1.5-15	1.5-15
-------	--------	----	---	-----	---------------	-----	----	--------	--------	--------	--------

long LIFE, clean CUT

\* יחידת משלוח. יחידת משלוח מכילה מספר קבוע של מארזים. ההזמנות יסופקו ביחידות משלוח שלמות בלבד.

תוכן מארז (יחידות למארז)

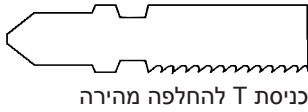

כניסת T להחלפה מהירה

# להבי מסור אנכי לעץ ולמתכת

אוניברסאלי, חיתוך מהיר בחומר עבה או דק

Progressor for Wood and Metal - להבי מסור אנכי

**PROGRESSOR Wood & Metal**

עץ לבנין עם מסמרים [מ"מ] | פברגלאסאפוקסי [מ"מ] | לוחות מתכת צינורות, פרופילים [מ"מ] | אלומיניום [מ"מ] | אורן כולל [מ"מ] | חלקות שיניים [מ"מ] | מספר קטלוגי | סוג התאריך | תוכן התאריך | יחידת משלוח | בקוד בילאומי 3165140... | מחיר

מידע להזמנה | תכונות המוצר

**T 345 XF**

BIM, שיניים מסוככות  
עץ בניין עם מסמרים (>65 מ"מ), פלסטיק, לוחות מתכת, צינורות/פרופילים, אלומיניום (קוטר 3 עד 10 מ"מ)

68.50	128025	10	5	C1b	2 608 634 994	2.4-5	132	3-10	3-10	3-10	<65	<65
-------	--------	----	---	-----	---------------	-------	-----	------	------	------	-----	-----

2.4-5 mm Progressor  
long LIFE

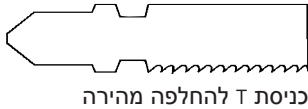

כניסת T להחלפה מהירה

# להבי מסור אנכי למתכת

הקנייה המשתלמת

Basic for Metal - להבי מסור אנכי

**basic for Metal**

לוחות מתכת [מ"מ] | צינורות, פרופילים: סמרים [מ"מ] | אלומיניום [מ"מ] | אורן כולל [מ"מ] | חלקות שיניים [מ"מ] | מספר קטלוגי | סוג התאריך | תוכן התאריך | יחידת משלוח | בקוד בילאומי 3165140... | מחיר

מידע להזמנה | תכונות המוצר

**T 118 G**

HSS, גלי, משונן  
לוחות מתכת דקים מאוד (0.5 עד 1.5 מ"מ)

29.00	007283	10	5	C1b	2 608 631 012	0.7	92	-	-	-	0.5-1.5
-------	--------	----	---	-----	---------------	-----	----	---	---	---	---------

**T 118 A**

HSS, גלי, משונן  
לוחות מתכת דקים (1 עד 3 מ"מ)

33.50	007290	10	5	C1b	2 608 631 013	1.1-1.5	92	-	-	-	1-3
-------	--------	----	---	-----	---------------	---------	----	---	---	---	-----

**T 318 A**

HSS, גלי, משונן  
לוחות מתכת דקים (1 עד 3 מ"מ), צינורות + פרופילים, אלומיניום (קוטר >65 מ"מ)

54.00	007375	1	5	C1b	2 608 631 319	1.2	132	<65	<65	-	1-3
-------	--------	---	---	-----	---------------	-----	-----	-----	-----	---	-----

\* יחידת משלוח. יחידת משלוח מכילה מספר קבוע של מארזים. ההזמנות יסופקו ביחידות משלוח שלמות בלבד.

תוכן מארז (יחידות למארז)

הקנייה המשתלמת

להבי מסור אנכי - Basic for Metal

**basic for Metal**

לוחות מתכת [מ"מ] צינורות פרופילים: סגורים [מ"מ] צינורות פרופילים: פתוחים [מ"מ] אורז כולל [מ"מ] חלקת שיניים [מ"מ] מספר קטלוגי סוג המארז תוכן המארז יחידת משלוח בקוד בינלאומי 3165140... מחיר

מידע להזמנה | תכונות המוצר



**T 118 B**



HSS, גלי, משונן  
לוחות מתכת בעובי בינוני (2.5 עד 6 מ"מ)

29.00	007306	10	5	C1b	2 608 631 014	1.9-2.3	92	-	-	2.5-6
-------	--------	----	---	-----	---------------	---------	----	---	---	-------



**T 318 B**

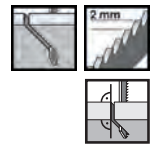

HSS, גלי, משונן  
לוחות מתכת בעובי בינוני (2.5 עד 6 מ"מ), צינורות + פרופילים, כולל אלומיניום (קוטר >65 מ"מ), חיתוך בזווית מדויקת

54.00	007382	1	5	C1b	2 608 631 404	2.0	132	<65	<65	2.5-6
-------	--------	---	---	-----	---------------	-----	-----	-----	-----	-------

עמיד בפני שבירה ואורך חיים גבוה

להבי מסור אנכי - Flexible for Metal

**flexible for Metal**

לוחות מתכת: לוחות מתכת מחוררת [מ"מ] צינורות פרופילים: סגורים [מ"מ] צינורות פרופילים: פתוחים [מ"מ] אורז סנדוויץ' [מ"מ] פיברגלאס/אפוקסי [מ"מ] אורז כולל [מ"מ] חלקת שיניים [מ"מ] מספר קטלוגי סוג המארז תוכן המארז יחידת משלוח בקוד בינלאומי 3165140... מחיר

מידע להזמנה | תכונות המוצר



**T 118 AF**



BIM, גלי, משונן  
לוחות מתכת דקים, לוחות מתכת מחוררים (עד 3 מ"מ)

49.90	007627	10	5	C1b	2 608 634 505	1.1-1.5	92	-	-	1-3
-------	--------	----	---	-----	---------------	---------	----	---	---	-----



**T 318 AF**

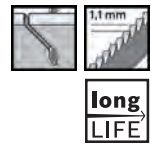

BIM, גלי, משונן  
לוחות מתכת, לוחות מתכת מחוררים דקים (עד 3 מ"מ), חומרי סנדוויץ' (>65 מ"מ), צינורות ופרופילים פתוחים, כולל אלומיניום (קוטר >65 מ"מ), פלקסיגלאס/אפוקסי (>65 מ"מ)

85.90	091923	1	5	C1b	2 608 634 241	1.1	132	<65	<65	<65	<65	<65	1-3
-------	--------	---	---	-----	---------------	-----	-----	-----	-----	-----	-----	-----	-----



**T 118 EOF**

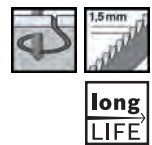

BIM, גלי, משונן  
לוחות מתכת דקים, לוחות מתכת מחוררים (1.5 עד 4 מ"מ), מתאים במיוחד לחיתוכים עגולים

69.00	091893	1	5	C1b	2 608 634 237	1.5	83	-	-	1.5-4
-------	--------	---	---	-----	---------------	-----	----	---	---	-------

\* יחידת משלוח. יחידת משלוח מכילה מספר קבוע של מארזים. ההזמנות יסופקו ביחידות משלוח שלמות בלבד.

תוכן מארז (יחידות למארז)

עמיד בפני שבירה ואורך חיים גבוה

להבי מסור אנכי - Flexible for Metal

flexible Metal

לוחות מתכת לוחות מתכת מחוררת [מ"מ] צינורות פרופילים: סגורים פתוחים [מ"מ] אלומיניום [מ"מ] חומר סנדוויץ' [מ"מ] פברגלאס/אפוקסי [מ"מ] אורך כולל [מ"מ] חלקות שיניים [מ"מ] מספר קטלוגי סג. המארז תוכן המארז יחידת משלוח בקוד בינלאומי 3165140... מחיר

מידע להזמנה

תכונות המוצר



T 118 BF



BIM, גלי, משונן  
לוחות מתכת בעובי בינוני, לוחות מתכת מחוררים (2.5 עד 6 מ"מ)

55.90	007603	10	5	C1b	2 608 634 503	1.9-2.3	92	-	-	-	-	-	2.5-6
-------	--------	----	---	-----	---------------	---------	----	---	---	---	---	---	-------



T 318 BF



BIM, שיניים מסוכסכות, משונן  
לוחות מתכת, לוחות מתכת מחוררים בעובי בינוני (2.5 עד 6 מ"מ), חומרי סנדוויץ' (>65 מ"מ), צינורות ופרופילים, כולל אלומיניום (קוטר >65 מ"מ), פלקסיגלאס/אפוקסי (>65 מ"מ)

70.50	091930	1	5	C1b	2 608 634 242	1.8	132	<65	<65	<65	<65	<65	2.5-6
-------	--------	---	---	-----	---------------	-----	-----	-----	-----	-----	-----	-----	-------

עמיד בפני שבירה ואורך חיים גבוה

להבי מסור אנכי - Flexible for Metal-Sandwich

flexible Metal-Sandwich

לוחות מתכת לוחות מתכת מחוררת [מ"מ] צינורות פרופילים: סגורים פתוחים [מ"מ] אלומיניום [מ"מ] חומר סנדוויץ' [מ"מ] פברגלאס/אפוקסי [מ"מ] אורך כולל [מ"מ] חלקות שיניים [מ"מ] מספר קטלוגי סג. המארז תוכן המארז יחידת משלוח בקוד בינלאומי 3165140... מחיר

מידע להזמנה

תכונות המוצר



T 718 BF



BIM, גלי, משונן  
חומר סנדוויץ' (>120 מ"מ)

75.00	309042	1	3	C1b	2 608 636 335	2.0	180	<120					
-------	--------	---	---	-----	---------------	-----	-----	------	--	--	--	--	--

להבי מסור אנכי Precision for Metal-Sandwich

precision MetalSandwich

לוחות מתכת לוחות מתכת מחוררת [מ"מ] צינורות פרופילים: סגורים פתוחים [מ"מ] אלומיניום [מ"מ] חומר סנדוויץ' [מ"מ] פברגלאס/אפוקסי [מ"מ] אורך כולל [מ"מ] חלקות שיניים [מ"מ] מספר קטלוגי סג. המארז תוכן המארז יחידת משלוח בקוד בינלאומי 3165140... מחיר

מידע להזמנה

תכונות המוצר



T 1018 AFP



BIM, גלי, משונן  
חומר סנדוויץ' (>150 מ"מ)

228.00	704892	1	3	C1c	2 608 636 793	1.1	250	<150					
--------	--------	---	---	-----	---------------	-----	-----	------	--	--	--	--	--

\* יחידת משלוח. יחידת משלוח מכילה מספר קבוע של מארזים. ההזמנות יסופקו ביחידות משלוח שלמות בלבד.

תוכן מארז (יחידות למארז)



חיתוך מהיר בחומר עבה או דק

להבי מסור אנכי - Progressor for Metal

**PROGRESSOR for Metal**

לוחות מתכת [מ"מ] צינורות, פרופילים: סגורים [מ"מ] אלומיניום [מ"מ] אורך כולל [מ"מ] חלוקת שיניים [מ"מ] מספר קטלוגי סוג המארז תוכן המארז יחידת משלוח בקוד בינלאומי 3165140... מחיר

תכונות המוצר | מידע להזמנה

**T 123 XF**  

BIM, שיניים מסוכסכות לוחות מתכת דקים עד עבים (1.5 עד 10 מ"מ), צינורות + פרופילים, אלומיניום (קוטר >30 מ"מ)

44.00	128056	10	5	C1b	2 608 638 473	1.2-2.6	100	<30	<30	1.5-10
-------	--------	----	---	-----	---------------	---------	-----	-----	-----	--------



הקנייה המשתלמת

להבי מסור אנכי - Basic for Inox

**basic for INOX**



לוחות נירוסטה inox לוחות inox מחוררים [מ"מ] אורך כולל [מ"מ] חלוקת שיניים [מ"מ] מספר קטלוגי סוג המארז תוכן המארז יחידת משלוח בקוד בינלאומי 3165140... מחיר

תכונות המוצר | מידע להזמנה

**T 118 GFS**  

BIM, גלי, משונן נירוסטה/Inox

39.00	451840	10	5	C1b	2 608 636 496	0.8	83	0.5-1.5	0.5-1.5	
-------	--------	----	---	-----	---------------	-----	----	---------	---------	--

**T 118 EFS**  

BIM, גלי, משונן נירוסטה/Inox

39.00	451857	10	5	C1b	2 608 636 497	1.4	83	1.5-4	1.5-4	
-------	--------	----	---	-----	---------------	-----	----	-------	-------	--

אלומיניום ומתכות אל ברזליות

להבי מסור אנכי - Special for Alu

**special for Alu**

לוחות מתכת [מ"מ] פיברגלאס/אפוקסי [מ"מ] אורך כולל [מ"מ] חלוקת שיניים [מ"מ] מספר קטלוגי סוג המארז תוכן המארז יחידת משלוח בקוד בינלאומי 3165140... מחיר

תכונות המוצר | מידע להזמנה

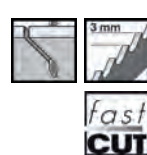
**T 127 D**  

HSS, שיניים מסוכסכות לוחות מתכת דקים עד עבים (3 עד 15 מ"מ), צינורות ופרופילים (קוטר >30 מ"מ)

34.00	007313	10	5	C1b	2 608 631 017	3.0	100	<30	<30	3-15
-------	--------	----	---	-----	---------------	-----	-----	-----	-----	------

\* יחידת משלוח. יחידת משלוח מכילה מספר קבוע של מארזים. ההזמנות יסופקו ביחידות משלוח שלמות בלבד. 

תוכן מארז (יחידות למארז) 



# חדש! חיתוך נקי בפוליפרופילן



**מבנה הלהב והשיניים מותאמים באופן מיטבי לחיתוך פלסטיק**

- ◀ לניסור קל ונקי של פוליפרופילן וחומרים תרמופלסטיים רכים אחרים
- ◀ ללא התכה
- ◀ ללא צורך בהלחמה



**מבנה שיניים ייחודי**

- ◀ מונע היווצרות שבבים
- ◀ למראה נקי וחלק של קו החיתוך בסיום העבודה

## להבי מסור אנכי Clean for PP

clean for PP



T 102 D

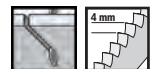

HCS, שיניים מושחזות עם זווית גב חיתוך נקי בלוחות, פרופילים, צינורות פוליפרופילן ופוליאאתילן.

52.00	691475	10	3	C1b	2 608 667 443	4.0	100	<30	5-30	<30	5-30
75.00	691482	10	5	C1b	2 608 667 444						

להבי מסור אנכי Clean for PVC

clean <sup>10T</sup> PVC

מחיר

ברקוד בינלאומי 3165140...

יחידת משלוח

תוכן המארז

סג המארז

מספר קטלוגי

מידע להזמנה

תכונות המוצר

לוחות PVC [מ"מ]

צנורות פרופילים. מטות PVC [מ"מ]

לוחות פוליאמיד [מ"מ]

צנורות פרופילים. מטות PA [מ"מ]

לוחות פוליסטרין מטות

צנורות פרופילים. מטות פוליסטרין [מ"מ]

אורך כולל [מ"מ]

חלקות שיניים [מ"מ]



T 102 H



HCS, שיניים מושחזות עם זווית גב חיתוך נקי בלוחות, פרופילים וצינורות מ-PVC, PA, פוליסטרין.



49.00	691499	10	3	C1b	2 608 667 445	2.3	100	<30	3-30	<30	3-30	<30	3-30
75.00	691505	10	5	C1b	2 608 667 446								

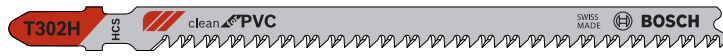

T 302 H

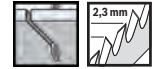

HCS, שיניים מושחזות עם זווית גב חיתוך נקי בצינורות ופרופילים מ-PVC, פוליאמיד, פוליסטרין.



75.00	691512	10	3	C1b	2 608 667 447	2.3	132	<65	3-65	<65	3-65	<65	3-65
113.00	691529	10	5	C1b	2 608 667 448								

להבי מסור אנכי לזכוכית אקרילית Clean for PMMA

clean <sup>10T</sup> PMMA

מחיר

ברקוד בינלאומי 3165140...

יחידת משלוח

תוכן המארז

סג המארז

מספר קטלוגי

מידע להזמנה

תכונות המוצר

זכוכית אקרילית PMMA

אורך כולל [מ"מ]

חלקות שיניים [מ"מ]



T 102 BF



BIM, שיניים מסוככות, צדי שיניים מושחזים חיתוך נקי בזכוכית אקרילית PMMA.



66.00	691581	10	3	C1b	2 608 636 780	1.8		92			2-20		
99.00	691598	10	5	C1b	2 608 636 781								

\* יחידת משלוח. יחידת משלוח מכילה מספר קבוע של מארזים. ההזמנות יסופקו ביחידות משלוח שלמות בלבד.

### להבי מסור אנכי Clean for CarbonFiber

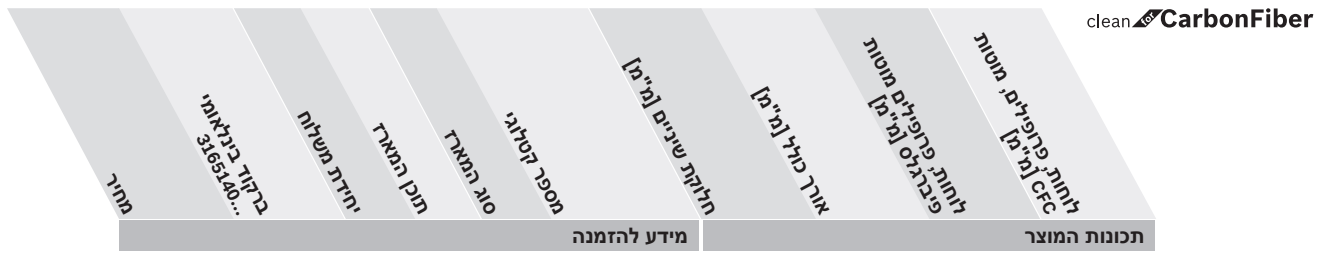

**T 108 BHM**

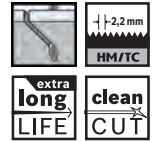

שיני ידייה מושחזות חיתוך נקי בלוחות, פרופילים וצינורות פלסטיק, פברגלס.

185.00	691536	1	3	C1b	2 608 667 449	2.2	92	<20	<20
--------	--------	---	---	-----	---------------	-----	----	-----	-----

### להבי מסור אנכי Clean for SolidSurface

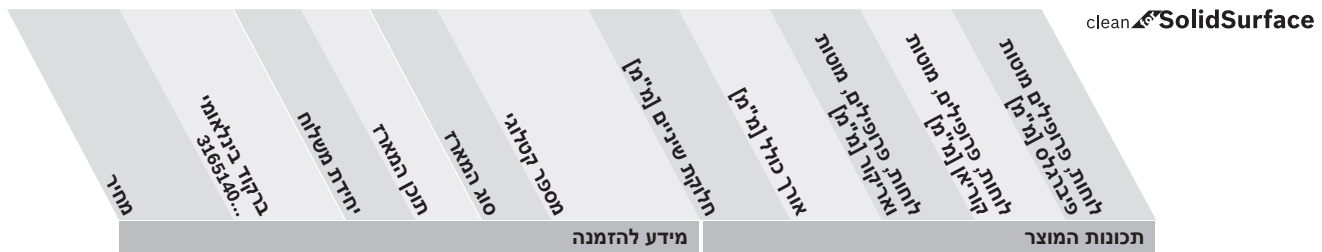

**T 301 CHM**

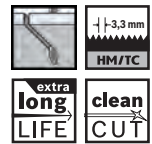

שיני ידייה מושחזות חיתוך נקי של משטחי קוריאן, בפלסטיק, בלוחות, צינורות ופרופילים מפברגלס.

299.00	691543	1	3	C1b	2 608 667 450	3.3	117	<65	<65
--------	--------	---	---	-----	---------------	-----	-----	-----	-----



\* יחידת משלוח. יחידת משלוח מכילה מספר קבוע של מארזים. ההזמנות יוספקו ביחידות משלוח שלמות בלבד.

תוכן מארז (יחידות למארז)

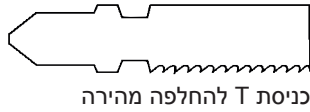

# להבי מסור אנכי לשימושים מיוחדים

## נירוסטה

## Special for Inox - להבי מסור אנכי

special **Inox**

מחיר: 3165140... בקוד בינלאומי

יחידת משלוח: תוכן המארז

סוג המארז: מספר קטלוגי

חלוקת שיניים [מ"מ]: חלוקת כולל [מ"מ]

לוחות נירוסטה Inox

מידע להזמנה

תכונות המוצר



**T 118 AHM**



מצופה ידיה מלוטש לוחות נירוסטה (Inox) דקים (1.5 עד 3 מ"מ)

175.00	017749	1	3	C1b	2 608 630 663	1.1	83	1.5-3
--------	--------	---	---	-----	---------------	-----	----	-------



**T 118 EHM**



מצופה ידיה, מלוטש לוחות פלדת אל-חלד (Inox) בעובי בינוני (2 עד 5 מ"מ)

175.00	017756	1	3	C1b	2 608 630 665	1.4	83	2-5
--------	--------	---	---	-----	---------------	-----	----	-----

## חומרי מלט וחומרים סיביים

## Special for Fiber and Plaster - להבי מסור אנכי

special **FiberPlaster**

מחיר: 3165140... בקוד בינלאומי

יחידת משלוח: תוכן המארז

סוג המארז: מספר קטלוגי

חלוקת שיניים [מ"מ]: חלוקת כולל [מ"מ]

פיברגלאס/אפוקסי [מ"מ]

לוחות צמנט

לוחות גבס

מידע להזמנה

תכונות המוצר



**T 141 HM**



מצופה ידיה שיניים מסוכסכות פלקסיגלאס/אפוקסי (5 עד 20 מ"מ), לוחות גבס, לוחות צמנט (5 עד 50 מ"מ)

235.00	109758	1	3	C1b	2 608 633 175	4.3	100	5-20	5-50	-	5-50
--------	--------	---	---	-----	---------------	-----	-----	------	------	---	------



**T 341 HM**



מצופה ידיה, שיניים מסוכסכות פיברגלאס/אפוקסי (5 עד 50 מ"מ), לוחות גבס, לוחות פיבר-צמנט (>80 מ"מ)

342.00	109765	1	3	C1b	2 608 633 176	4.3	132	5-50	5-80	<80	5-80
--------	--------	---	---	-----	---------------	-----	-----	------	------	-----	------

\* יחידת משלוח: יחידת משלוח מכילה מספר קבוע של מארזים. ההזמנות יסופקו ביחידות משלוח שלמות בלבד.

תוכן מארז (יחידות למארז)

קרמיקה

להבי מסור אנכי - Special for Ceramics

special for Ceramics

מחיר: 3165140...  
ברקוד: 3165140...  
יחידת משלוח  
תוכן המארז  
סוג המארז  
מספר קטלוגי  
חלוקת שיניים [מ"מ]  
אורך כולל [מ"מ]  
קרמיקה

תכונות המוצר | מידע להזמנה



T 130 RIFF



מצופה ידיה גרעין 30 קרמיקה, ברזל יצוק (5 עד 15 מ"מ), חיתוך גס

78.50	035286	1	3	C1b	2 608 633 104	-	83	5-15
-------	--------	---	---	-----	---------------	---	----	------



T 150 RIFF



מצופה ידיה, גרעין 50 קרמיקה, ברזל יצוק (5 עד 10 מ"מ), חיתוך נקי

82.00	035293	1	3	C1b	2 608 633 105	-	83	5-10
-------	--------	---	---	-----	---------------	---	----	------

פלקסיגלאס

להבי מסור אנכי - Special for Acrylic

special for Acrylic

מחיר: 3165140...  
ברקוד: 3165140...  
יחידת משלוח  
תוכן המארז  
סוג המארז  
מספר קטלוגי  
חלוקת שיניים [מ"מ]  
אורך כולל [מ"מ]  
פלקסיגלאס [מ"מ]

תכונות המוצר | מידע להזמנה



T 101 A



HSS, שיניים מלוטשות עם זווית גב פלקסיגלאס, פוליקרבונט (2 עד 20 מ"מ)

62.90	007276	1	5	C1b	2 608 631 010	2.0	100	2-20
-------	--------	---	---	-----	---------------	-----	-----	------

חומרים רכים

להבי מסור אנכי - Special for Soft Material

special for Soft-Material

מחיר: 3165140...  
ברקוד: 3165140...  
יחידת משלוח  
תוכן המארז  
סוג המארז  
מספר קטלוגי  
חלוקת שיניים [מ"מ]  
אורך כולל [מ"מ]  
גומי [מ"מ]  
קרטון, שטיחים, עור [מ"מ]  
קלקר בידוד [מ"מ]

תכונות המוצר | מידע להזמנה



T 113 A



HCS, להב סכין קרטון, קלקר, שטיחים, עור, גומי (>50 מ"מ)

87.00	035323	1	3	C1b	2 608 635 177	-	100	<50	<50	<50
-------	--------	---	---	-----	---------------	---	-----	-----	-----	-----

\* יחידת משלוח. יחידת משלוח מכילה מספר קבוע של מארזים. ההזמנות יסופקו ביחידות משלוח שלמות בלבד.

תוכן מארז (יחידות למארז)

חומרים רכים

להבי מסור אנכי - Special for Soft Material

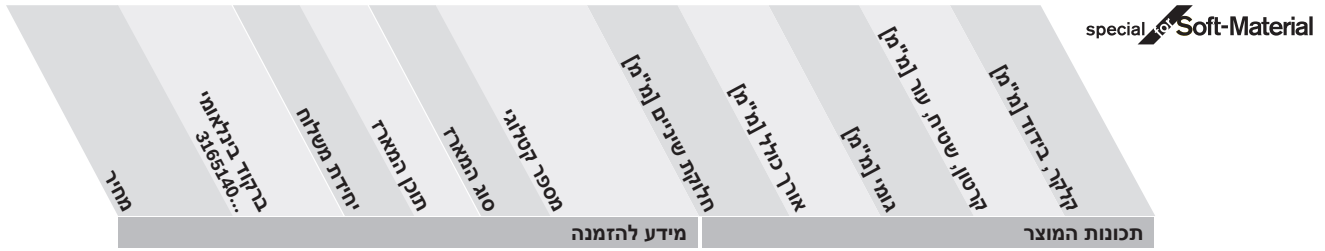

T 313 AW



HCS, סכין, ליטוש גלי  
קרטון, קלקר, שטחים, עור, גומי (>100 מ"מ)

123.00	045926	1	3	C1b	2 608 635 187	-	152	<100	<100	<100
--------	--------	---	---	-----	---------------	---	-----	------	------	------

להבי מסור אנכי Precision for Soft Material



T 1013 AWP

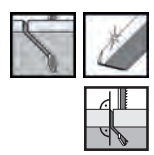

HCS, סכין, ליטוש גלי  
מיוחד לחומרי בידוד סיביים

219.00	623629	1	3	C1c	2 608 667 396	12.0	250	<150	<150	<150
--------	--------	---	---	-----	---------------	------	-----	------	------	------

\* יחידת משלוח. יחידת משלוח מכילה מספר קבוע של מארזים. ההזמנות יסופקו ביחידות משלוח שלמות בלבד.

תוכן מארז (יחידות למארז)

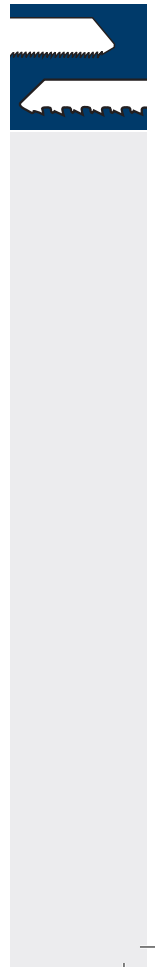



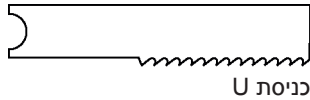

# להבי מסור אנכי לעץ



## הקנייה המשתלמת

## Basic for Wood - להבי מסור אנכי

**basic for Wood**

עץ לבדן-ריקט) | עץ רך | לוחות [מ"מ] | אורך כולל [מ"מ] | חלקות שיניים [מ"מ] | מספר קטלוגי | סוג המארז | תוכן המארז | יחידת משלוח | בקוד בילאומי 3265140... | מחיר

תכונות המוצר | מידע להזמנה

**U 111 C**   

HCS, שיניים מסוכסכות, עץ רך, שבבית, סיבית ועץ לבוד (4 עד 50 מ"מ)





13.50	007009	1	3	C1b	2 608 630 566	3.0	92	4-50	4-50
-------	--------	---	---	-----	---------------	-----	----	------	------

## חיתוך מהיר

## Speed for Wood - להבי מסור אנכי

**speed for Wood**

עץ רך, שבבית, סיבית ועץ לבוד (5 עד 50 מ"מ)

**U 144 D**    

HCS, שיניים מסוכסכות, מלוטש

18.50	007023	1	3	C1b	2 608 630 568	4-5.2	100	5-50	5-50
-------	--------	---	---	-----	---------------	-------	-----	------	------





## חיתוך נקי

## Clean for Wood - להבי מסור אנכי

**clean for Wood**

עץ לבדן-ריקט) | פלסטיק [מ"מ] | עץ רך | לוחות [מ"מ] | לוחות מאופים [מ"מ] | אורך כולל [מ"מ] | חלקות שיניים [מ"מ] | מספר קטלוגי | סוג המארז | תוכן המארז | יחידת משלוח | בקוד בילאומי 3265140... | מחיר

תכונות המוצר | מידע להזמנה

**U 101 B**    

HCS, שיניים מלוטשות עם זווית גב, עץ רך, שבבית, עץ לבוד, סיבית (3 עד 30 מ"מ), פלסטיק (3 עד 30 מ"מ)

20.00	006996	1	3	C1b	2 608 630 565	2.7	100	-	3-30	3-30	-
-------	--------	---	---	-----	---------------	-----	-----	---	------	------	---

\* יחידת משלוח. יחידת משלוח מכילה מספר קבוע של מארזים. ההזמנות יסופקו ביחידות משלוח שלמות בלבד. 

תוכן מארז (יחידות למארז) 

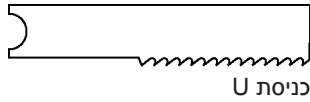

# להבי מסור אנכי למתכת

## הקנייה המשתלמת

## Basic for Metal - להבי מסור אנכי

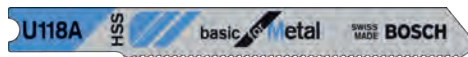

**U 118 A**



HSS, גלי, משונן  
לוחות מתכת דקים (1 עד 3 מ"מ)

18.50	007412	1	3	C1b	2 608 631 511	1.1-1.5	80	1-3
-------	--------	---	---	-----	---------------	---------	----	-----



**U 118 B**



HSS, גלי, משונן  
לוחות מתכת בעובי בינוני (2.5 עד 6 מ"מ)

19.50	014076	1	3	C1b	2 608 631 771	1.9-2.3	80	2.5-6
-------	--------	---	---	-----	---------------	---------	----	-------

## חיתוך מהיר בחומר עבה או דק

## Progressor for Metal - להבי מסור אנכי



**U 123 XF**



BIM, שיניים מסוכסכות  
לוחות מתכת דקים עד עבים (1.5 עד 10 מ"מ), צינורות + פרופילים, כולל אלומיניום (קוטר > 30 מ"מ)

34.50	156677	1	3	C1b	2 608 638 497	1.2-2.6	92	<30	<30	1.5-10
-------	--------	---	---	-----	---------------	---------	----	-----	-----	--------



# סט להבים למסור אנכי

סט להבים למסור אנכי 3 חלקים (כניסת T להחלפה מהירה)

מחיר	ברקוד בינלאומי 3165140...	יחידת משלוח	תוכן המארז	סוג המארז	מספר קטלוגי	מידע להזמנה	תכולת הערכה	תכונות המוצר
16,00	006644	1	1 1 1	C1b	2 607 010 062	T 111 C Basic for Wood T 244 D Speed for Wood T 118 B Basic for Metal	ערכת להבים למסור אנכי 3 יחידות לעץ, לפלסטיק ולמתכת.	

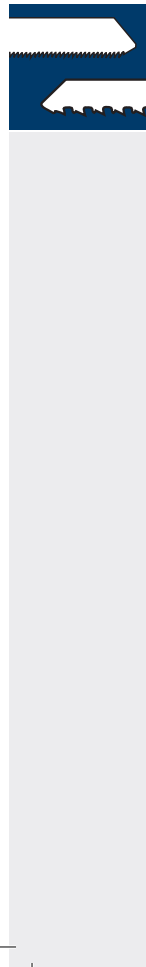

# אביזרים למסורים אנכיים

## מגן שבבים למסור אנכי

◀ מגן מפני שבבים במהלך העבודה. חיבור פשוט ללוח הבסיס של המסור. הערה נוספת: מומלץ לנסר במקביל או באלכסון לכיוון הסיבים.

מחיר	ברקוד בינלאומי 3165140...	יחידת משלוח	תוכן המארז	סוג המארז	מספר קטלוגי	מידע להזמנה	תכונות המוצר
------	------------------------------	-------------	------------	-----------	-------------	-------------	--------------

מגן שבבים מתאים ל-V-14.4V ; GST 18 V ; GST 75 BE ; GST 80 Professional ; GST 650 ; PST 650 L ; PST 680 E ; PST 680 EL ; PST 700 PE ; PST 700 PEL ; PST 800 PEL ; PST 900 PEL ; PST 1000 CE						
20,50	006651	5	5	C1d	2 607 010 079	

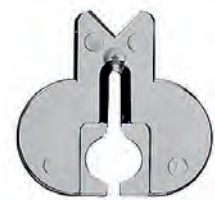

מגן שבבים מתאים ל-BCE-120 ; GST 120 E ; GST 135 BCE ; GST 135 CE Professional						
15,00	356732	5	5	C1d	2 607 010 305	



מגן שבבים מתאים ל-BCE-150 ; GST 150 CE Professional						
27,50	516297	5	5	P1d	2 601 016 096	

## שמן קירור אוניברסלי

◀ שימוש בשמן קירור אוניברסלי מגביר את מהירות החיתוך ושומר על חיי הלהב.

שמן קירור אוניברסלי שימוש בשמן קירור אוניברסלי מגדיל משמעותית את אורך חיי הלהב						
49,90	271240	1	1	M0b	2 607 001 409	



# איכות ללא פשרות: מגוון להבי מסור חרב של Bosch

בחירת להב מסור החרב המתאים, משפיע ביותר על איכות החיתוך. יש לקחת בחשבון את סוג החומר שחותכים ואת איכות החיתוך הנדרשת. כדי להקל על הבחירה, פיתחה Bosch את מבחר הלהבים למסורי חרב לפי קריטריונים של שימוש: הצבע ושם המוצר מציינים את תחום השימוש וסמלים גרפיים מספקים מידע לגבי תכונות של כל להב. בעמודים הבאים תוכלו לבחור את הלהב הנכון לשימוש הדרוש.





**אפור - לעץ קשה ורך**

שם המוצר, מתאר את השימוש	תכונות המוצר	חומר הגלם ועיצוב הלהב
basic  Wood	הקנייה המשתלמת	HCS, משונן
PROGRESSOR  Wood	חיתוך מהיר בחומר עבה או דק	HCS, מושחז
top  Wood	מהיר ויעיל	HCS, מושחז

**כחול - למתכת**

שם המוצר, מתאר את השימוש	תכונות המוצר	חומר הגלם ועיצוב הלהב
basic  Metal	הקנייה המשתלמת	BIM, משונן
flexible  Metal	עמיד בפני שבירה, אורך חיים גבוה	BIM, משונן
PROGRESSOR  Metal	חיתוך מהיר בחומר עבה או דק	BIM, משונן
heavy  Metal	עמידות גבוהה ודיוק	BIM, משונן
endurance  heavyMetal	אורך חיים גבוה ביותר	BIM, Micro Edge Geometry
endurance  CastIron	לצינורות פלדה יצוקה	מצופה יהלום

**לבן - לעץ ולמתכת**

שם המוצר, מתאר את השימוש	תכונות המוצר	חומר הגלם ועיצוב הלהב
flexible  Wood+Metal	עמיד בפני שבירה, אורך חיים גבוה	BIM, משונן
PROGRESSOR  Wood and Metal	חיתוך מהיר בחומר עבה או דק	BIM, משונן
heavy  Wood and Metal	עמידות גבוהה ודיוק	BIM, משונן

**שחור - ליישומים מיוחדים**

שם המוצר, מתאר את השימוש	תכונות המוצר	חומר הגלם ועיצוב הלהב
special  Plaster	לגבס	BIM, משונן
special  Ice	לחומרים קפואים	נירוסטה, משונן
special  Inox	נירוסטה	ידיה, מושחז
special  Fiber Plaster	לוחות צמנט וחומרים שוחקים	ידיה, מושחז
special  Cast Brick	לצינורות פלדה יצוקה, לבנים אדומות	ידיה, RIFF
special  Soft-Material	לחומרים רכים	HCS, סכין
special  Brick	לבנים, איטונג ורעפים	מצופה ידיה
clean  FiberInsulation	לחומרי בידוד, קלקר, קרטון, שטיחים, עור	HCS, השחזה גלית



# מבנה הלהבים למסור חרב של Bosch בקצרה

## BIM

- ◀ דו-מתכת, שילוב שתי מתכות, של HCS ו-HSS בעל גמישות ועמידות גבוהים ביותר. להבים אלו גמישים הודות למתכת HCS וחזקים מאוד בזכות מתכת ה HSS.
- ◀ לחיתוך מהיר בצינורות, פרופילי מתכת כמו גם בעץ עם מסמרים/מתכת.

## HCS

- ◀ פלדה פחמנית לחיתוך חומרים רכים כגון עץ סיבית ופלסטיק.

## יהלום

- ◀ להבים מצופים יהלום לחיתוך צינורות פלדה, ברזל יצוק ופלסטיק קשה במיוחד.

## HM

- ◀ להבי וידיה לחיתוך נירוסטה, מתכת, לוחות צמנט, רעפים ואיטונג.

להבי מסור החרב החדשים מסדרת BEF אידיאליים לחיתוך מדויק ובזווית מדויקת בפרופילי מתכת בעלי דפנות דקות.



להבי מסור החרב החדשים למתכת מסדרת VF מותאמים במיוחד לעבודות הריסה.



באמצעות להבי מסור החרב החדשים Heavy for Wood and Metal תוכל לחתוך באתר הבנייה כל מה שעומד בדרכך: עץ עם מסמרים, מסגרות עץ עם מתכת, צינורות ופרופילי פלסטיק. אידיאלי לעבודות הריסה.













חיתוך חזק אך מבוקר. להב Heavy for Metal S 920 CF מאפשר חיתוך בזווית מדויקת במתכת ובפרופילי כבדים. כמעט ללא רטט, אידיאלי לשימוש עם מתקן לחיתוך צינורות.



# בחירת הלהב המתאים לכל עבודה

עמוד 192











מתכת

סוג חיתוך, מיוחד				סוג החיתוך, רגיל			אורך להב מ"מ	קטגוריית המוצר והשימוש	עובי חיתוך מקסימאלי מ"מ	סוג החומר
										
עבודות הריסה והצלה	דק ועבה	בקו אפס	חיתוך חתך זוויתי מדויק	מעוקל	ישר, גס	ישר, עדין				
						S 918 AF	150	basic Metal	1 - 3	לוחות מתכת 
						S 918 BF	150	basic Metal	2 - 8	
						S 522 AF	100	flexible Metal	0.7 - 3	לוחות מתכת מנוקבים או מחוררים (דק, בינוני, עבה) 
						S 922 AF	150	flexible Metal		
		S 1122 AF				S 1122 AF	225	flexible Metal		
	S 123 XF					S 123 XF	150	PROGRESSOR Metal	1 - 8	
						S 522 EF	100	flexible Metal	1.5 - 4	
						S 922 EF	150	flexible Metal		
		S 1122 EF				S 1122 EF	225	flexible Metal		
				S 422 BF			100	flexible Metal	1.5 - 6	
S 925 VF						S 925 VF	150	heavy Metal	2 - 10	
S 1125 VF						S 1125 VF	225	heavy Metal		
S 1225 VF						S 1225 VF	300	heavy Metal		
						S 522 BF	100	flexible Metal	3 - 8	
						S 922 BF	150	flexible Metal		
			S 926 BEF			S 926 BEF	150	heavy Metal		
			S 936 BEF			S 936 BEF	150	endurance heavy Metal		
		S 1122 BF				S 1122 BF	225	flexible Metal		
			S 1126 BEF			S 1126 BEF	225	heavy Metal		
			S 1136 BEF			S 1136 BEF	225	endurance heavy Metal		
			S 1226 BEF			S 1226 BEF	300	heavy Metal		
			S 926 CHF	S 926 CHF			150	heavy Metal	4 - 12	
			S 936 CHF	S 936 CHF			150	endurance heavy Metal		
S 920 CF			S 920 CF	S 920 CF			150	heavy Metal		
S 930 CF			S 930 CF	S 930 CF			150	endurance heavy Metal		
			S 1126 CHF	S 1126 CHF			225	heavy Metal		
			S 1136 CHF	S 1136 CHF			225	endurance heavy Metal		
S 1120 CF			S 1120 CF	S 1120 CF			225	heavy Metal		
S 1130 CF			S 1130 CF	S 1130 CF			225	endurance heavy Metal		
			S 1126 CHF	S 1126 CHF			300	heavy Metal		
						S 918 AF	150	basic Metal	<100	צינורות, פרופילים (סגורים) 
						S 918 BF	150	basic Metal		
						S 1050 RD	200	endurance CastIron	<150	צינורות פלדה יצוקה 



עמוד 192











מתכת

סוג החיתוך, מיוחד				סוג החיתוך, רגיל			אורך להב מ"מ	קטגוריית המוצר והשימוש	עובי חיתוך מקסימאלי מ"מ	סוג החומר
										
עבודות הריסה והצלה	דק ועבה	חיתוך בקו אפס	חיתך זוויתי מדויק	עיקול	ישר, גס	ישר, עדין				
						S 922 AF	150	flexible Metal	<100	 <p>צינורות, פרופילים, בעלי דפנות (פתוחים וסגורים)</p>
						S 922 EF	150	flexible Metal		
	S 123 XF					S 123 XF	150	PROGRESSOR Metal		
			S 926 BEF			S 926 BEF	150	heavy Metal		
			S 936 BEF			S 936 BEF	150	endurance heavy Metal		
S 925 VF						S 925 VF	150	heavy Metal		
		S 1122 AF				S 1122 AF	225	flexible Metal	<175	
		S 1122 EF				S 1122 EF	225	flexible Metal		
			S 1126 BEF			S 1126 BEF	225	heavy Metal		
			S 1136 BEF			S 1136 BEF	225	endurance heavy Metal		
S 1125 VF						S 1125 VF	225	heavy Metal		
			S 1226 BEF			S 1226 BEF	300	heavy Metal	<250	
S 1225 VF						S 1225 VF	300	heavy Metal		
						S 922 BF	150	flexible Metal	<100	 <p>צינורות, פרופילים, בעלי דפנות עבות (פתוחים וסגורים)</p>
	S 123 XF					S 123 XF	150	PROGRESSOR Metal		
			S 926 CHF	S 926 CHF		S 926 CHF	150	heavy Metal		
			S 936 CHF	S 936 CHF		S 936 CHF	150	endurance heavy Metal		
S 925 VF						S 925 VF	150	heavy Metal		
S 920 CF			S 920 CF	S 920 CF		S 920 CF	150	heavy Metal		
S 930 CF			S 930 CF	S 930 CF		S 930 CF	150	endurance heavy Metal		
			S 1122 BF			S 1122 BF	225	flexible Metal	<175	
			S 1126 CHF	S 1126 CHF		S 1126 CHF	225	heavy Metal		
			S 1136 CHF	S 1136 CHF		S 1136 CHF	225	endurance heavy Metal		
S 1125 VF						S 1125 VF	225	heavy Metal		
S 1120 CF			S 1120 CF	S 1120 CF		S 1120 CF	225	heavy Metal		
S 1130 CF			S 1130 CF	S 1130 CF		S 1130 CF	225	endurance heavy Metal		
			S 1226 CHF	S 1226 CHF		S 1226 CHF	300	heavy Metal	<250	
S 1225 VF						S 1225 VF	300	heavy Metal		
	S 123 XF					S 123 XF	150	PROGRESSOR Metal	<100	 <p>צינורות, פרופילים (לא חלולים)</p>
						S 922 BF	150	flexible Metal		
			S 926 CHF	S 926 CHF		S 926 CHF	150	heavy Metal		
			S 936 CHF	S 936 CHF		S 936 CHF	150	endurance heavy Metal		
S 920 CF			S 920 CF	S 920 CF		S 920 CF	150	heavy Metal		
S 930 CF			S 930 CF	S 930 CF		S 930 CF	150	endurance heavy Metal		
			S 1122 BF			S 1122 BF	225	flexible Metal	<175	
			S 1126 CHF	S 1126 CHF		S 1126 CHF	225	heavy Metal		
			S 1136 CHF	S 1136 CHF		S 1136 CHF	225	endurance heavy Metal		
S 1120 CF			S 1120 CF	S 1120 CF		S 1120 CF	225	heavy Metal		
S 1130 CF			S 1130 CF	S 1130 CF		S 1130 CF	225	endurance heavy Metal		
			S 1226 CHF	S 1226 CHF		S 1226 CHF	300	heavy Metal	<250	



עמוד 199













עץ ומתכת

סוג החיתוך, מיוחד				סוג החיתוך, רגיל			אורך להב מ"מ	קטגוריית המוצר והשימוש	עובי חיתוך מקסימאלי מ"מ	סוג החומר
 עבודות הריסה והצלה	 דק ועבה	 חיתוך בקו אפס	 חתך זוויתי מדויק	 עיקול	 ישר, גס	 ישר, עדין				
						S 511 DF	100	flexible Wood+Metal	<50	עץ עם מסמרים/מתכת 
						S 922 HF	150	flexible Wood+Metal	<100	
						S 922 VF	150	flexible Wood+Metal		
				S 711 DF	S 611 DF		150	heavy Wood+Metal		
S 610 VF			S 610 VF		S 610 VF		150	heavy Wood+Metal		
		S 1022 HF			S 1022 HF		200	flexible Wood+Metal	<150	
	S 3456 XF				S 3456 XF		200	PROGRESSOR Wood+Metal		
		S 1122 HF			S 1122 HF		225	flexible Wood+Metal	<175	
		S 1122 VF			S 1122 VF		225	flexible Wood+Metal		
					S 1111 DF		225	heavy Wood+Metal		
S 1110 VF			S 1110 VF		S 1110 VF		225	heavy Wood+Metal		
		S 1222 VF			S 1222 VF		300	flexible Wood+Metal	<250	משטחים 
S 1210 VF			S 1210 VF		S 1210 VF		300	heavy Wood+Metal		
					S 1411 DF		300	heavy Wood+Metal		
					S 922 HF		150	flexible Wood+Metal	<100	
		S 1022 HF			S 1022 HF		200	flexible Wood+Metal	<150	
		S 1122 HF			S 1122 HF		225	flexible Wood+Metal	<175	
					S 511 DF		100	flexible Wood+Metal	<50	
				S 711 DF	S 611 DF		150	heavy Wood+Metal	<100	
S 610 VF			S 610 VF		S 610 VF		150	heavy Wood+Metal		
	S 3456 XF				S 3456 XF		200	PROGRESSOR Wood+Metal	<150	
					S 1111 DF		225	heavy Wood+Metal	<175	
S 1110 VF			S 1110 VF		S 1110 VF		225	heavy Wood+Metal		
					S 1411 DF		300	heavy Wood+Metal	<250	
S 1210 VF			S 1210 VF		S 1210 VF		300	heavy Wood+Metal		
					S 922 VF		150	flexible Wood+Metal	3 - 10	לוחות מתכת 
		S 1122 VF			S 1122 VF		225	flexible Wood+Metal		
		S 1222 VF			S 1222 VF		300	flexible Wood+Metal		
					S 922 HF		150	flexible Wood+Metal	3 - 12	
		S 1022 HF			S 1022 HF		200	flexible Wood+Metal		
		S 1122 HF			S 1122 HF		225	flexible Wood+Metal		
	S 3456 XF				S 3456 XF		200	PROGRESSOR Wood+Metal	3 - 18	



עמוד 199

עץ ומתכת

סוג החיתוך, מיוחד				סוג החיתוך, רגיל			אורך להב מ"מ	קטגוריית המוצר והשימוש	עובי חיתוך מקסימלי מ"מ	סוג החומר
										
						S 922 VF	flexible Wood+Metal	<100	צינורות 	
						S 922 HF	flexible Wood+Metal			
		S 1022 HF				S 1022 HF	flexible Wood+Metal	<150	פופילים 	
	S 3456 XF				S 3456 XF	PROGRESSOR Wood+Metal				
		S 1122 VF				S 1122 VF	flexible Wood+Metal	<175		
		S 1122 HF				S 1122 HF	flexible Wood+Metal			
		S 1222 VF				S 1222 VF	flexible Wood+Metal	<250	פלסטיק, צינורות, פופילים 	
						S 922 VF	flexible Wood+Metal	<100		
						S 922 HF	flexible Wood+Metal			
		S 1022 HF				S 1022 HF	flexible Wood+Metal	<150		
	S 3456 XF				S 3456 XF	PROGRESSOR Wood+Metal				
		S 1122 VF				S 1122 VF	flexible Wood+Metal	<175		
		S 1122 HF				S 1122 HF	flexible Wood+Metal			
		S 1222 VF				S 1222 VF	flexible Wood+Metal	<250		
						S 511 DF	flexible Wood+Metal	<50		
				S 711 DF	S 611 DF		heavy Wood+Metal	<100		
						S 3456 XF	PROGRESSOR Wood+Metal	<150	פלקסיגלס/ אפוקסי 	
						S 1111 DF	heavy Wood+Metal	<175		
						S 1411 DF	heavy Wood+Metal	<250		
						S 511 DF	flexible Wood+Metal	<50		
				S 711 DF	S 611 DF		heavy Wood+Metal		פלקסיגלס/ אפוקסי 	
						S 1411 DF	heavy Wood+Metal	<60		
S 610 VF			S 610 VF		S 610 VF		heavy Wood+Metal			
						S 1111 DF	heavy Wood+Metal			
S 1110 VF			S 1110 VF		S 1110 VF		heavy Wood+Metal			
						S 922 VF	flexible Wood+Metal	<100		
	S 3456 XF				S 3456 XF	PROGRESSOR Wood+Metal		<150		
		S 1122 VF				S 1122 VF	flexible Wood+Metal	<175		
		S 1222 VF				S 1222 VF	flexible Wood+Metal	<250		
S 1210 VF			S 1210 VF		S 1210 VF		heavy Wood+Metal			



עמוד 201

עץ

סוג החיתוך, מיוחד				סוג החיתוך, רגיל			אורך להב מ"מ	קטגוריית המוצר והשימוש	עובי חיתוך מקסימאלי מ"מ	סוג החומר	
DEMOLETION	דק ועבה	חיתוך בקו אפס	חתך זוויתי מדויק	עיקול	ישר, גס	ישר, עדין					
				S 617 K	S 617 K	150	basic Wood	<100	עץ לא מעובד, ללא מסמרים		
					S 1111 K	225	basic Wood	<175			
					S 1542 K	240	top Wood	<190			
					S 1531 L	240	top Wood	<250			
					S 1617 K	300	basic Wood	<250			
				S 644 D		S 644 D	150	top Wood	<100	עץ בניין	
	S 2345 X					S 2345 X	200	PROGRESSOR Wood	<150		
				S 644 D		S 644 D	150	top Wood	<60	לוחות עץ	
	S 2345 X					S 2345 X	200	PROGRESSOR Wood	<60		
				S 644 D		S 644 D	150	top Wood	<100	פתח בקיר עץ	
	S 2345 X					S 2345 X	200	PROGRESSOR Wood	<150		
					S 1531 L	240	top Wood	<190			
				S 617 K	S 617 K	150	basic Wood	<100	עץ חי, חיתוך גזעים וענפים		
					S 1531 L	240	top Wood	<190			
					S 1617 K	300	basic Wood	<250			
				S 644 D		S 644 D	150	top Wood	<100	פלסטיק	
	S 2345 X					S 2345 X	200	PROGRESSOR Wood	<150		

עמוד 203

יישומים מיוחדים















































סוג החיתוך, מיוחד				סוג החיתוך, רגיל			אורך להב מ"מ	קטגוריית המוצר והשימוש	עובי חיתוך מקסימאלי מ"מ	סוג החומר
DEMOLETION	דק ועבה	חיתוך בקו אפס	חתך זוויתי מדויק	עיקול	ישר, גס	ישר, עדין				
				S 528 DF	S 528 DF	100	special Plaster	<50	לוחות גבס	
				S 628 DF	S 628 DF	150	special Plaster	<100		
				S 641 HM	S 641 HM	150	special FiberPlaster	<100	לוחות צמנט	
					S 1543 HM	240	special Brick	<150		
					S 1141 HM	225	special FiberPlaster	<175		
			S 1243 HM	S 1243 HM	305	special Brick	<215			
				S 1241 HM	300	special FiberPlaster	<250			
				S 2041 HM	400	special FiberPlaster	<350			
			S 2243 HM	S 2243 HM	455	special Brick	<365			





עמוד 203

יישומים מיוחדים

סוג החיתוך, מיוחד				סוג החיתוך, רגיל			אורך להב מ"מ	קטגוריית המוצר והשימוש	עובי חיתוך מקסימלי מ"מ	סוג החומר
										
עבודות הרסה והצלה	דק ועבה	בקו אפס חיתוך	חתרן זוויתי מדויק	עיקול	ישר, גס	ישר, עדין				
				S 641 HM		S 641 HM	150	special 	<100	איטונג 
					S 1543 HM		240	special 	<150	
					S 1141 HM		225	special 	<175	
			S 1243 HM		S 1243 HM		305	special 	<215	
					S 1241 HM		300	special 	<250	
					S 2041 HM		400	special 	<350	
			S 2243 HM		S 2243 HM		455	special 	<365	
				S 641 HM		S 641 HM	150	special 	<100	בלוקים ולבנים 
					S 1543 HM		240	special 	<150	
					S 1141 HM		225	special 	<175	
			S 1243 HM		S 1243 HM		305	special 	<215	
					S 1241 HM		300	special 	<250	
					S 2041 HM		400	special 	<350	
			S 2243 HM		S 2243 HM		455	special 	<365	
						S 1130 RIFF	225	special 	<175	צינורות פלדה יצוקה 
						S 518 EHM	115	special 	<50	פלקסיג'לס/ אפוקסי 
						S 922 EHM	150	special 	<100	
			S 641 HM		S 641 HM		150	special 		
					S 1141 HM		225	special 	<150	
					S 1241 HM		300	special 		
					S 2041 HM		400	special 		
						S 1130 RIFF	225	special 	<175	
						S 1211 K	300	special 	<250	חומרים קפואים 
						S 518 EHM	115	special 	2 - 4	לוחות נירוסטה Inox 
						S 922 EHM	150	special 		
						S 518 EHM	115	special 	<50	פרופילים וצינורות נירוסטה, Inox 
						S 922 EHM	150	special 	<100	
				S 713 A		S 713 A	150	special 	<100	חומרים רכים 
				S 713 A		S 713 A	150	special 	<100	קרטון, שטיחים, עור 
				S 713 AW		S 713 AW	150	clean 	<100	חומרי בידוד 



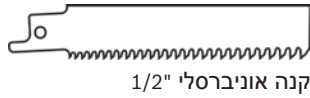

קנה אוניברסלי 1/2"

# להבי מסור חרב למתכת

## הקנייה המשתלמת

## להבי מסור חרב - Basic for Metal

**basic for Metal**

לוחות מתכת דקים [מי"מ]  
 לוחות מתכת עבים [מי"מ]  
 פרופילים צינורות סגורים [מי"מ]  
 פרופילים צינורות פתוחים [מי"מ]  
 חלקות שנייט"מ (ק"ק) [מי"מ]  
 מידות אאלע [מי"מ]  
 סג המארז  
 תוכן המארז  
 יחידת משלוח  
 בקוד בילאומי 3265140...  
 מחיר

מידע להזמנה | תכונות המוצר

**S 918 AF**



BIM, גלי, משונן  
 לוחות מתכת דקים (1 עד 3 מ"מ), צינורות/פרופילים דקים וסגורים (קוטר >100 מ"מ)

57.00	016117	5	5	C1c	<b>2 608 651 780</b>	150 x 16 x 0.8	1 / 24	-	-	<100	-	1-3
-------	--------	---	---	-----	----------------------	----------------	--------	---	---	------	---	-----

**S 918 BF**



BIM, שניים מסוככות  
 לוחות מתכת בעובי בינוני (2 עד 8 מ"מ), צינורות/פרופילים סגורים (קוטר >100 מ"מ)

57.00	016124	5	5	C1c	<b>2 608 651 781</b>	150 x 16 x 0.8	1.8 / 14	-	-	<100	2-8	-
-------	--------	---	---	-----	----------------------	----------------	----------	---	---	------	-----	---

## גמיש, עמיד בפני שבירה

## להבי מסור חרב - Flexible for Metal

**flexible for Metal**

**S 922 AF**



BIM, גלי, משונן  
 לוחות מתכת דקים (0.7 עד 3 מ"מ), צינורות/פרופילים דקים (קוטר >100 מ"מ), חיתוך מדויק ללא מאמץ

81.00	093491	5	5	C1c	<b>2 608 656 013</b>	150 x 19 x 0.9	1 / 24	-	<100	<100	-	0.7-3
-------	--------	---	---	-----	----------------------	----------------	--------	---	------	------	---	-------

comfort CUT, long LIFE, 24 TPI

**S 922 EF**



BIM, שניים מסוככות  
 לוחות מתכת דקים (1.5 עד 4 מ"מ), צינורות/פרופילים (קוטר >100 מ"מ)

84.00	093514	5	5	C1c	<b>2 608 656 015</b>	150 x 19 x 0.9	1.4 / 18	-	<100	<100	-	1.5-4
-------	--------	---	---	-----	----------------------	----------------	----------	---	------	------	---	-------

long LIFE, 18 TPI

\* יחידת משלוח. יחידת משלוח מכילה מספר קבוע של מארזים. ההזמנות יסופקו ביחידות משלוח שלמות בלבד.

תוכן מארז (יחידות למארז)

גמיש, עמיד בפני שבירה

Flexible for Metal - חרב

flexible **Metal**

לוחות מתכת דקים [מייל]  
 לוחות מתכת עבים [מייל]  
 פרופילים, צינורות: סגורים [מ"מ]  
 פרופילים, צינורות: פתוחים [מ"מ]  
 חלקות שיניים [מ"מ/קוד]  
 מידות אאלע [מייל]  
 מספר קטלוגי  
 סג המארז  
 תוכן המארז  
 יחידת משלוח  
 בקוד בינלאומי 3165140...  
 מחיר

מידע להזמנה

תכונות המוצר

**S 1122 EF**



BIM, שיניים מסוככות  
 לוחות מתכת דקים (1.5 עד 4 מ"מ), צינורות/פרופילים (קוטר >175 מ"מ), חיתוך גמיש בקו אפס

91.00	093569	5	5	C1c	2 608 656 020	225 x 19 x 0.9	1.4 / 18	<175	<175	<175	1.5-4	-
-------	--------	---	---	-----	---------------	----------------	----------	------	------	------	-------	---



**S 922 BF**



BIM, שיניים מסוככות  
 לוחות מתכת עבים (3 עד 8 מ"מ), צינורות/פרופילים מסיביים (קוטר >100 מ"מ), חיתוך מהיר

84.00	093507	5	5	C1c	2 608 656 014	150 x 19 x 0.9	1.8 / 14	<100	<100	<100	3-8	-
-------	--------	---	---	-----	---------------	----------------	----------	------	------	------	-----	---

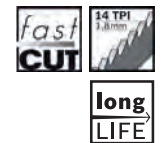

**S 1122 BF**



BIM, שיניים מסוככות  
 לוחות מתכת עבים (3 עד 8 מ"מ), צינורות/פרופילים מסיביים (קוטר >175 מ"מ), חיתוך מהיר ביותר

91.00	093552	5	5	C1c	2 608 656 019	225 x 19 x 0.9	1.8 / 14	<175	<175	<175	3-8	-
-------	--------	---	---	-----	---------------	----------------	----------	------	------	------	-----	---



אוניברסלי, מהיר

Progressor for Metal - חרב

PROGRESSOR **Metal**

**S 123 XF**



BIM, שיניים מסוככות  
 לוחות מתכת דקים עד עבים (1 עד 8 מ"מ), פרופילים דקים עד עבים (קוטר >100 מ"מ)

49.00	169554	5	2	C1c	2 608 654 401	150 x 19 x 0.9	1.8-3.2 / 8-14	<100	<100	<100	1-8	-
-------	--------	---	---	-----	---------------	----------------	----------------	------	------	------	-----	---



# להבי מסור חרב Heavy for Metal לביצועים מעולים במתכת



- עמיד וחזק בצורה יוצאת דופן**
- ◀ אורך חיים גבוה פי שניים
  - ◀ מהירות חיתוך גבוהה באופן משמעותי (בהשוואה ללהבי BIM)

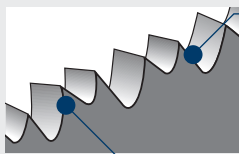

**שיניים מסיביות**  
חלוקת שיניים צפופה, חללים קטנים לפינוי שבבים, לקבלת אורך חיים כפול הודות למבנה שיניים חזקות.



**מבנה שיניים אגרסיבי**  
מרווחים גדולים בין השיניים, חללים קטנים לפינוי שבבים למהירות חיתוך גבוהה יותר וליכולת פינוי שבבים מהירה יותר.

- שיניים אגרסיביות**
- ◀ גיאומטריית שיניים 2x2 מוגנת בפטנט
  - ◀ מצוין לחיתוך צינורות ופרופילים בעלי דפנות עבות או דקות

## לביצוע עבודות קשות, עמיד, מדויק

## להבי מסור חרב - Heavy for Metal



**S 926 BEF**



BIM, גיאומטריית שיניים 2x2 מוגנת בפטנט, לוחות מתכת בינוניים עד עבים (3 עד 8 מ"מ), פרופילים וצינורות פתוחים או סגורים בעלי דפנות דקות (>100 מ"מ). חיתוך נקי, מדויק ובזווית מושלמת.



109.00	451888	1	5	C1c	<b>2 608 657 394</b>	150 x 25 x 1.1	1.4+1.8 / 14+18	-	-	<100	<100	<b>3-8</b>
--------	--------	---	---	-----	----------------------	-------------------	--------------------	---	---	------	------	------------



לביצוע עבודות מסיביות, עמיד, מדויק

להבי מסור חרב - Heavy for Metal

heavy for Metal

לוחות מתכת עבים [מ"מ]  
פרופילים, צינורות: סגורים [מ"מ]  
פרופילים, צינורות: פתוחים [מ"מ]  
חומרים מוצקים [מ"מ]  
חלקות שיניים [מ"מ] / וקד [מ"מ]  
מידות אאלאע [מ"מ]  
מספר קטלוגי  
סג המארז  
תוכן המארז  
יחידת משלוח  
בנקוד בינלאומי 3165140...  
מחיר

מידע להזמנה

תכונות המוצר

**S 1126 BEF**



BIM, גיאומטריית שיניים 2x2 מוגנת בפטנט לוחות מתכת בינוניים עד עבים (3 עד 8 מ"מ), פרופילים וצינורות פתוחים או סגורים בעלי דפנות דקות (>175 מ"מ). חיתוך נקי, מדויק ובזווית מושלמת.

144.00	451895	1	5	C1c	2 608 657 395	225 x 25 x 1.1	1.4+1.8 / 14+18	-	-	<175	<175	3-8
--------	--------	---	---	-----	---------------	----------------	-----------------	---	---	------	------	-----

14-18 TPI  
1.4-1.8 mm

2x2 TOOTH

comfort CUT

long LIFE

**S 1226 BEF**



BIM, גיאומטריית שיניים 2x2 מוגנת בפטנט לוחות מתכת בינוניים עד עבים (3 עד 8 מ"מ), פרופילים וצינורות פתוחים או סגורים בעלי דפנות דקות (>250 מ"מ). חיתוך נקי, מדויק ובזווית מושלמת.

187.00	451901	1	5	C1c	2 608 657 396	300 x 25 x 1.1	1.4+1.8 / 14+18	-	-	<250	<250	3-8
--------	--------	---	---	-----	---------------	----------------	-----------------	---	---	------	------	-----

14-18 TPI  
1.4-1.8 mm

2x2 TOOTH

comfort CUT

long LIFE

**S 926 CHF**



BIM, גיאומטריית שיניים 2x2 מוגנת בפטנט לוחות מתכת עבים (4 עד 12 מ"מ), פרופילים וצינורות פתוחים וסגורים בעלי דפנות עבות (>100 מ"מ). חיתוך נקי, מדויק ובזווית מושלמת.

115.00	451918	1	5	C1c	2 608 657 397	150 x 25 x 1.1	2.5+3.2 / 8+10	<100	<100	<100	<100	4-12
--------	--------	---	---	-----	---------------	----------------	----------------	------	------	------	------	------

8-10 TPI  
2.5-3.2 mm

2x2 TOOTH

fast CUT

long LIFE

**S 1126 CHF**



BIM, גיאומטריית שיניים 2x2 מוגנת בפטנט לוחות מתכת עבים (4 עד 12 מ"מ), פרופילים וצינורות פתוחים וסגורים בעלי דפנות עבות (>175 מ"מ). חיתוך נקי, מדויק ובזווית מושלמת.

144.00	451925	1	5	C1c	2 608 657 398	225 x 25 x 1.1	2.5+3.2 / 8+10	<175	<175	<175	<175	4-12
--------	--------	---	---	-----	---------------	----------------	----------------	------	------	------	------	------

8-10 TPI  
2.5-3.2 mm

2x2 TOOTH

fast CUT

long LIFE

**S 1226 CHF**



BIM, גיאומטריית שיניים 2x2 מוגנת בפטנט לוחות מתכת עבים (4 עד 12 מ"מ), פרופילים וצינורות פתוחים וסגורים בעלי דפנות עבות (>250 מ"מ). חיתוך נקי, מדויק ובזווית מושלמת.

179.00	451932	1	5	C1c	2 608 657 406	300 x 25 x 1.1	2.5+3.2 / 8+10	<250	<250	<250	<250	4-12
--------	--------	---	---	-----	---------------	----------------	----------------	------	------	------	------	------

8-10 TPI  
2.5-3.2 mm

2x2 TOOTH

fast CUT

long LIFE

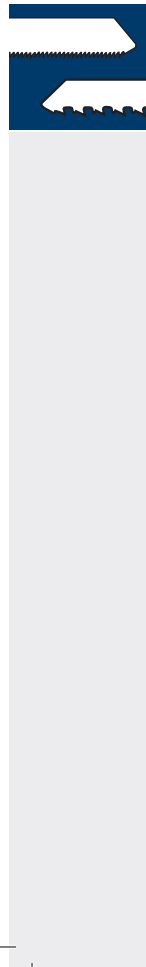

\* יחידת משלוח. יחידת משלוח מכילה מספר קבוע של מארזים. ההזמנות יסופקו ביחידות משלוח שלמות בלבד.

תוכן מארז (יחידות למארז)

לביצוע עבודות קשות, עמיד, מדויק

להבי מסור חרב - Heavy for Metal

heavy for Metal

לוחות מתכת עבים [מ"מ]  
פרופילים, צינורות: סגורים [מ"מ]  
פרופילים, צינורות: פתוחים [מ"מ]  
חומרים מוצקים [מ"מ]  
חלקות שיניים (מ"מ) / קוטר [מ"מ]  
מידות אוראנז' [מ"מ]  
מספר קטלוגי  
סג המארז  
תוכן המארז  
יחידת משלוח  
ברקוד בינלאומי  
3165140...  
מחיר

מידע להזמנה

תכונות המוצר

**S 925 VF**



BIM, שינון משתנה  
לוחות מתכת בינוניים עד עבים (2 עד 10 מ"מ), צינורות ופרופילים בעלי דפנות דקות ועבות (>100 מ"מ).  
אידיאלי לעבודות הריסה. חיתוך מדויק ללא מאמץ.

92.00	451949	1	5	C1c	<b>2 608 657 407</b>	150 x 19 x 1.25	1.8/2.6 / 10/14	-	-	<100	<100	<b>2-10</b>
-------	--------	---	---	-----	----------------------	--------------------	--------------------	---	---	------	------	-------------



**S 1125 VF**



BIM, שינון משתנה  
לוחות מתכת בינוניים עד עבים (2 עד 10 מ"מ), צינורות ופרופילים בעלי דפנות דקות ועבות (>175 מ"מ). אידיאלי לעבודות הריסה. חיתוך מדויק ללא מאמץ.

129.00	451956	1	5	C1c	<b>2 608 657 408</b>	225 x 19 x 1.25	1.8/2.6 / 10/14	-	-	<175	<175	<b>2-10</b>
--------	--------	---	---	-----	----------------------	--------------------	--------------------	---	---	------	------	-------------



**S 920 CF**



BIM, גיאומטריית שיניים 2x2 מוגנת בפטנט  
לוחות מתכת עבים (4 עד 12 מ"מ), צינורות ופרופילים מסיביים בעלי דפנות עבות (>100 מ"מ). אידיאלי לעבודה עם מתקן לחיתוך צינורות, לעבודות הצלה ופריצה. חיתוך גס ומלא עוצמה.

219.00	019262	1	5	C1c	<b>2 608 654 820</b>	150 x 22 x 1.6	2.5+3.2 / 8+10	<100	<100	<100	<100	<b>4-12</b>
--------	--------	---	---	-----	----------------------	-------------------	-------------------	------	------	------	------	-------------



**S 1120 CF**



BIM, גיאומטריית שיניים 2x2 מוגנת בפטנט  
לוחות מתכת עבים (4 עד 12 מ"מ), צינורות ופרופילים מסיביים בעלי דפנות עבות (>175 מ"מ). אידיאלי לעבודה עם מתקן לחיתוך צינורות, לעבודות הצלה ופריצה. חיתוך גס ומלא עוצמה.

255.00	235471	1	5	C1c	<b>2 608 656 255</b>	225 x 22 x 1.6	2.5+3.2 / 8+10	<175	<175	<175	<175	<b>4-12</b>
--------	--------	---	---	-----	----------------------	-------------------	-------------------	------	------	------	------	-------------



\* יחידת משלוח. יחידת משלוח מכילה מספר קבוע של מארזים. ההזמנות יסופקו ביחידות משלוח שלמות בלבד.



# הסטנדרט החדש במסורי מתכת

Endurance for Heavy Metal היא סדרת להבים המיועדת לביצועים הגבוהים ביותר. גיאומטריית השיניים החדשה במבנה 2 x 2, המוגנת בפטנט, בשילוב עם ה-Micro-Edge Geometry החדשנית, הופכות להבים אלו לחזקים ביותר בשוק.

**אורך חיים גבוה במיוחד, ביצועים מעולים:**

- ◀ אורך חיים גבוה במיוחד
- ◀ הביצועים הטובים ביותר בהשוואה ללהבי מתכת למסורי חרב אחרים בשוק



**תוצאה:** אורך חיים שלא היה כדוגמתו - הסטנדרט החדש במסורי חרב לחיתוך מתכת.

- ◀ תהליך ייצור מיוחד.
- ◀ טיפול חדשני באזור החיתוך.

**Innovative Micro-Edge Geometry**



להב מסור חרב סטנדרטי

Endurance for Heavy Metal  
Micro-Edge Geometry DJ

## אורך חיים גבוה ביותר במתכת

## להבי מסור חרב- Endurance for HeavyMetal

מחיר

ברקוד בינלאומי  
3165140...

יחידת משלוח

תוכן המארז

סוג המארז

מספר קטלוגי

מידע להזמנה

מידות אורך (מ"מ)

חלקת שיניים (מ"מ/ק"מ)

חומרים מוצקים [מ"מ]

חומרים מוצקים: מלאים

פרופילים, צינורות: [מ"מ]

פרופילים, צינורות: פתוחים [מ"מ]

פרופילים, צינורות: סגורים [מ"מ]

לוחות מתכת, עבים [מ"מ]

לוחות מתכת, דקים [מ"מ]

endurance heavyMetal

**S 936 BEF**



BIM, Micro Edge Geometry, גיאומטריית שיניים 2x2 מוגנת בפטנט לוחות מתכת בינוניים עד עבים (3 עד 8 מ"מ), פרופילים וצינורות פתוחים או סגורים בעלי דפנות דקות (>100 מ"מ). חיתוך נקי, מדויק ובזווית מושלמת.

120.00	507158	1	5	C1c	<b>2 608 657 523</b>	150 x 25 x 0.9	1.4+1.8 / 14+18	-	-	<100	<100	<b>3-8</b>
--------	--------	---	---	-----	----------------------	-------------------	--------------------	---	---	------	------	------------

\* יחידת משלוח. יחידת משלוח מכילה מספר קבוע של מארזים. ההזמנות יוספקו ביחידות משלוח שלמות בלבד.

**Endurance for HeavyMetal - להבי מסור חרב**

endurance heavyMetal

לוחות מתכת עבים [מ"מ]  
פרופילים, צינורות: סגורים [מ"מ]  
פרופילים, צינורות: פתוחים [מ"מ]  
חומרים מוצקים מלאים [מ"מ]  
חלקות שיניים (מ"מ/ק"מ)  
מידות אמצע [מ"מ]  
סג המארז  
תוכן המארז  
יחידת משלוח  
ברקוד בינלאומי 3165140...  
מחיר

מידע להזמנה | תכונות המוצר



**S 1136 BEF**

Micro Edge Geometry, BIM, גיאומטריית שיניים 2x2 מוגנת בפטנט לוחות מתכת בינוניים עד עבים (3 עד 8 מ"מ), פרופילים וצינורות פתוחים או סגורים בעלי דפנות דקות (>175 מ"מ). חיתוך נקי, מדויק ובזווית מושלמת.

152.50	507165	1	5	C1c	2 608 657 524	225 x 25 x 0.9	1.4+1.8 / 14+18	-	<175	<175	3-8
--------	--------	---	---	-----	---------------	----------------	-----------------	---	------	------	-----



**S 936 CHF**

Micro Edge Geometry, BIM, גיאומטריית שיניים 2x2 מוגנת בפטנט לוחות מתכת עבים (4 עד 12 מ"מ), פרופילים וצינורות פתוחים וסגורים בעלי דפנות עבות (>100 מ"מ). חיתוך מהיר, נקי, מדויק ובזווית מושלמת.

142.00	507172	1	5	C1c	2 608 657 525	150 x 25 x 1.1	2.5+3.2 / 8+10	<100	<100	<100	4-12
--------	--------	---	---	-----	---------------	----------------	----------------	------	------	------	------



**S 1136 CHF**

Micro Edge Geometry, BIM, גיאומטריית שיניים 2x2 מוגנת בפטנט לוחות מתכת עבים (4 עד 12 מ"מ), פרופילים וצינורות פתוחים וסגורים בעלי דפנות עבות (>175 מ"מ). חיתוך מהיר, נקי, מדויק ובזווית מושלמת.

184.00	507189	1	5	C1c	2 608 657 526	225 x 25 x 1.1	2.5+3.2 / 8+10	<175	<175	<175	4-12
--------	--------	---	---	-----	---------------	----------------	----------------	------	------	------	------



**Special for Inox - להבי מסור חרב**

special for Inox

לוחות נירוסטה (מ"מ)  
פרופילי נירוסטה (מ"מ)  
פברגלאס/אפוקסי (מ"מ)  
חלקות שיניים (מ"מ/ק"מ)  
מידות אמצע [מ"מ]  
סג המארז  
תוכן המארז  
יחידת משלוח  
ברקוד בינלאומי 3165140...  
מחיר

מידע להזמנה | תכונות המוצר



**S 518 EHM**

מצופה וידיה, שיניים מושחזות מותאם באופן מיטבי לשימוש במסורים קומפקטיים. לוחות נירוסטה Inox (2 עד 4 מ"מ), פרופילי נירוסטה Inox (קוטר >50 מ"מ), פלקסיגלאס/אפוקסי (>50 מ"מ).

245.00	091954	1	2	C1c	2 608 650 974	115 x 19 x 1	1.4 / 18	<50	<50	2-4
--------	--------	---	---	-----	---------------	--------------	----------	-----	-----	-----



\* יחידת משלוח. יחידת משלוח מכילה מספר קבוע של מארזים. ההזמנות יסופקו ביחידות משלוח שלמות בלבד.

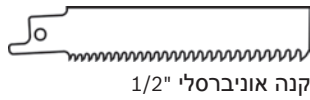

# להבי מסור חרב לעץ עם מתכת

גמיש, עמיד בפני שבירה

Flexible for Wood and Metal - חרב

flexible Wood+Metal

עץ עם מסמרים/מתכת (מי"מ)  
לוחות עץ (מי"מ)  
עץ לבד, שבבית (מי"מ)  
לוחות מתכת, צינורות, פרופילים (מי"מ)  
פרופילים, צינורות, פרופילים (מי"מ)  
פיברגלאס/אפוקסי (מי"מ)  
חלוקת שיניים (מי"מ/מ"מ)  
מידות אלאע (מי"מ)  
מספר קטלוגי  
סוג המארז  
תוכן המארז  
יחידת משלוח  
ברקוד בינלאומי  
מחיר

מידע להזמנה | תכונות המוצר



S 922 HF



BIM, שיניים מסוככות  
לתיקון משטחים, לעץ עם מסמרים/מתכת (>100 מ"מ), לוחות מתכת, צינורות, פרופילי אלומיניום (3 עד 12 מ"מ)

89.00	093521	5	5	C1c	2 608 656 016	150 x 19 2.5 / 10 - x 0.9	-	-	3-12	-	<100	<100
-------	--------	---	---	-----	---------------	---------------------------	---	---	------	---	------	------

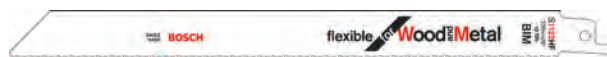

S 1122 HF



BIM, שיניים מסוככות  
לתיקון משטחים, לעץ עם מסמרים/מתכת (>175 מ"מ), לוחות מתכת, צינורות, פרופילי אלומיניום (3 עד 12 מ"מ), חתך גמיש בקו אפס

91.00	093576	5	5	C1c	2 608 656 021	225 x 19 2.5 / 10 - x 0.9	-	-	3-12	-	<175	<175
-------	--------	---	---	-----	---------------	---------------------------	---	---	------	---	------	------



S 922 VF



BIM, שיניים מסוככות  
עץ עם מסמרים/מתכת (>100 מ"מ), לוחות מתכת, צינורות, פרופילי אלומיניום (3 עד 10 מ"מ), פיברגלאס/אפוקסי (>100 מ"מ)

85.00	093538	5	5	C1c	2 608 656 017	150 x 19 1.8-2.6 / 10-14 x 0.9	<100	-	3-10	-	-	<100
-------	--------	---	---	-----	---------------	--------------------------------	------	---	------	---	---	------



S 1122 VF



BIM, שיניים מסוככות  
עץ עם מסמרים/מתכת (>175 מ"מ), לוחות מתכת, פרופילי אלומיניום (3 עד 10 מ"מ), פיברגלאס/אפוקסי (>175 מ"מ), חיתוך גמיש בקו אפס

91.00	079365	5	5	C1c	2 608 654 981	225 x 19 1.8-2.6 / 10-14 x 0.9	<175	-	3-10	-	-	<175
-------	--------	---	---	-----	---------------	--------------------------------	------	---	------	---	---	------



גמיש, עמיד בפני שבירה

Flexible for Wood and Metal - חרב

flexible Wood+Metal

עץ עם מסמרים/מתכת  
לוחות עץ (מ"מ)  
עץ לבד - שבבית (מ"מ)  
לוחות מתכת - זיקורת  
פרופילים (מ"מ)  
פלטות - זיקורת  
פרופילים (מ"מ)  
פיברגלאס/אפוקסי (מ"מ)  
חלקי שיניים (מ"מ/ק"מ)  
מידות אלאע (מ"מ)  
מספר קטלוגי  
סג המארז  
תוכן המארז  
יחידת משלוח  
ברקוד בינלאומי  
3165140...  
מחיר

מידע להזמנה

תכונות המוצר



S 1222 VF



BIM, שיניים מסוככות  
עץ עם מסמרים/מתכת (>250 מ"מ), לוחות מתכת, פרופילי אלומיניום (3 עד 10 מ"מ), פיברגלאס/אפוקסי (>250 מ"מ), חיתוך גמיש בקו אפס

138.00	093583	5	5	C1c	2 608 656 022	300 x 19 x 0.9	1.8-2.6 / 10-14	<250	-	3-10	-	-	<250
--------	--------	---	---	-----	---------------	----------------	-----------------	------	---	------	---	---	------

אוניברסלי, מהיר

Progressor for Wood and Metal - חרב

PROGRESSOR Wood+Metal

עץ עם מסמרים/מתכת, שבבית (>150 מ"מ), לוחות מתכת, פרופילי אלומיניום (3 עד 18 מ"מ), פיברגלאס/אפוקסי (>150 מ"מ)

מידע להזמנה

תכונות המוצר



S 3456 XF



BIM, שיניים מסוככות  
עץ עם מסמרים/מתכת, שבבית (>150 מ"מ), לוחות מתכת, פרופילי אלומיניום (3 עד 18 מ"מ), פיברגלאס/אפוקסי (>150 מ"מ)

88.00	169592	5	2	C1c	2 608 654 405	200 x 19 x 1.25	2.1-4.3 / 6-12	<150	<150	3-18	<150	-	<150
-------	--------	---	---	-----	---------------	-----------------	----------------	------	------	------	------	---	------

לביצוע עבודות מסיביות, עמיד, מדויק

Heavy for Wood and Metal - חרב

heavy Wood+Metal

עץ עם מסמרים/מתכת, שבבית (>100 מ"מ), פיברגלאס/אפוקסי (>50 מ"מ), מתאים במיוחד לחתכים עגולים

מידע להזמנה

תכונות המוצר



S 711 DF



BIM, שיניים מסוככות  
עץ עם מסמרים/מתכת, שבבית (>100 מ"מ), פיברגלאס/אפוקסי (>50 מ"מ), מתאים במיוחד לחתכים עגולים

82.00	235525	1	5	C1c	2 608 656 260	150 x 12 x 1.25	4.3 / 6	<50	-	-	<100	-	<100
-------	--------	---	---	-----	---------------	-----------------	---------	-----	---	---	------	---	------



S 1411 DF



BIM, שיניים מסוככות  
עץ עם מסמרים/מתכת, שבבית (>250 מ"מ), פלקסיגלאס/אפוקסי (>60 מ"מ)

60.00	036139	1	2	C1c	2 608 654 834	300 x 19 x 1.25	4.3 / 6	<60	<250	-	<250	-	<250
-------	--------	---	---	-----	---------------	-----------------	---------	-----	------	---	------	---	------

\* יחידת משלוח. יחידת משלוח מכילה מספר קבוע של מארזים. ההזמנות יסופקו ביחידות משלוח שלמות בלבד.

תוכן מארז (יחידות למארז)

להבי מסור חרב - Special for Pallet Repair

special PalletRepair

עץ עם מסמרים/מותכת [מ"מ]  
 לוחות עץ (מ"מ)  
 עץ לבדו - שבבית (מ"מ)  
 לוחות מתכת - זיקורת (מ"מ)  
 פרופילים - זיקורת פורמלים [מ"מ]  
 פרופילים - זיקורת פברגלאס/אפוקסי [מ"מ]  
 חלקות שינין(מ"מ)/וקד [מ"מ]  
 מידות אאלע [מ"מ]  
 מספר קטלוגי  
 סג המארז  
 תוכן המארז  
 יחידת משלוח  
 בקוד בינלאומי 3165140...  
 מחיר

מידע להזמנה

תכונות המוצר



S 725 VFR

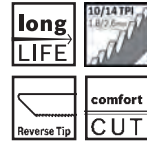

BIM, שיניים מסוכסכות, שינון משתנה  
 מבנה הלהב מבטיח מינימום רטיטה  
 להב מסור מיוחד לתיקון משטחים. עומק חיתוך 125 מ"מ

90.00	749343	5	5	C1c	2 608 658 033	190 x 19 x 1.25	-	-	-	-	-	<125
-------	--------	---	---	-----	---------------	-----------------	---	---	---	---	---	------

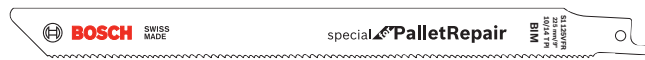

S 1125 VFR

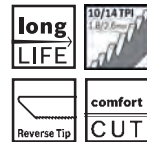

BIM, שיניים מסוכסכות, שינון משתנה  
 מבנה הלהב מבטיח יציבות גבוהה ואורך חיים גבוהה  
 להב מסור מיוחד לתיקון משטחים. עומק חיתוך 165 מ"מ

105.00	749367	5	5	C1c	2 608 658 036	225 x 19 x 1.25	-	-	-	-	-	<165
--------	--------	---	---	-----	---------------	-----------------	---	---	---	---	---	------

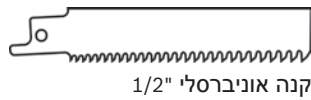

להבי מסור חרב לעץ

הקנייה המשתלמת

להבי מסור חרב - Basic for Wood

basic for Wood

עץ גס ללא מסמרים [מ"מ]  
 עץ חי - חיתוך ענפים [מ"מ]  
 חלקות שינין(מ"מ)/וקד [מ"מ]  
 מידות אאלע [מ"מ]  
 מספר קטלוגי  
 סג המארז  
 תוכן המארז  
 יחידת משלוח  
 בקוד בינלאומי 3165140...  
 מחיר

מידע להזמנה

תכונות המוצר



S 1111 K



HCS, שיניים מסוכסכות  
 עץ לא מעובד, ללא מסמרים (>175 מ"מ), עץ להסקה (קוטר >175 מ"מ)

84.00	016070	5	5	C1c	2 608 650 678	225 x 19 x 1.25	8.5 / 3	-	-	-	-	<175
-------	--------	---	---	-----	---------------	-----------------	---------	---	---	---	---	------

\* יחידת משלוח. יחידת משלוח מכילה מספר קבוע של מארזים. ההזמנות יסופקו ביחידות משלוח שלמות בלבד.

תוכן מארז (יחידות למארז)

אוניברסלי, גם לדיקט ולפלסטיק

להבי מסור חרב - Progressor for Wood

**PROGRESSOR for Wood**

עץ קפ"מ ללא מסמרים [מ"מ]  
 עץ לבניין [מ"מ]  
 לוחות עץ (מ"מ)  
 עץ חיתוך חורים בקיר עץ [מ"מ]  
 עץ חי, חיתוך ענפים [מ"מ]  
 פלסטיק [מ"מ]  
 חלוקת שיני-קנה (מ"מ/ק"מ)  
 מידות אגלע [מ"מ]  
 מספר קטלוגי  
 סג המארז  
 תוכן המארז  
 יחידת משלוח  
 בקוד בינלאומי 3165140...  
 מחיר

מידע להזמנה | תכונות המוצר



S 2345 X



HCS, שיניים מסוכסכות, מושחזות  
 עץ לבניין (>150 מ"מ), לוחות: שבבית, MDF (6 עד 60 מ"מ), עץ לבוד, פלסטיק (>150 מ"מ), קירות עץ (>150 מ"מ). חיתוך מדויק ללא מאמץ.

82.50	169578	5	2	C1c	2 608 654 403	200 x 19 x 1.25	2.5-4.3 / 6-10	<150	-	<150	6-60	<150	-
-------	--------	---	---	-----	---------------	-----------------	----------------	------	---	------	------	------	---

חד, מהיר, יעיל

להבי מסור חרב - Top for Wood



S 644 D



HCS, שיניים מסוכסכות, מושחזות  
 עץ לבניין (>100 מ"מ), קיר עץ (>100 מ"מ), לוחות: שבבית, MDF (6 עד 60 מ"מ), עץ לבוד, פלסטיק (>100 מ"מ), מיוחד לחיתוך במרכז חומר

69.00	016025	5	5	C1c	2 608 650 673	150 x 19 x 1.25	4.3 / 6	<100	-	<100	6-60	<100	-
-------	--------	---	---	-----	---------------	-----------------	---------	------	---	------	------	------	---



S 1531 L



HCS, שיניים מסוכסכות, מושחזות  
 עץ לא מעובד, ללא מסמרים (>190 מ"מ), הסרת ענפים מעץ חי (קוטר >190 מ"מ), עץ להסקה (קוטר >190 מ"מ)

99.00	016056	5	5	C1c	2 608 650 676	240 x 19 x 1.5	5 / 5	-	<190	-	-	-	<190
-------	--------	---	---	-----	---------------	----------------	-------	---	------	---	---	---	------



S 1542 K



HCS, שיניים מסוכסכות, מושחזות  
 עץ להסקה, עץ רטוב (קוטר >190 מ"מ)

122.00	016087	5	5	C1c	2 608 650 682	240 x 19 x 1.5	8.5 / 3	-	-	-	-	-	<190
--------	--------	---	---	-----	---------------	----------------	---------	---	---	---	---	---	------



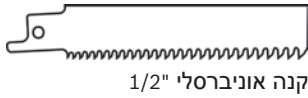

קנה אוניברסלי 1/2"

# להבי מסור חרב לשימושים מיוחדים

## לוחות גבס

## Special for Plaster - להבי מסור חרב

special Plaster



S 628 DF



BIM, שיניים מסוככות, לוחות גבס, מתאים במיוחד לחיתוך בחדירה במרכז חומר, חיתוך נקי

79.50	235556	1	5	C1c	2 608 656 263	150 x 19 x 1.25	4.3 / 6	-	-	-	-	-	-	<100
-------	--------	---	---	-----	---------------	-----------------	---------	---	---	---	---	---	---	------

למחוק

## חומרי מלט וחומרים סיביים

## Special for Fiber and Plaster - להבי מסור חרב

special FiberPlaster



S 1141 HM



מצופה וידיה, שיניים מסוככות, מושחזות איטונג, לבינים, לוחות צמנט (>175 מ"מ) פיברגלאס/אפוקסי (>150 מ"מ) וחומרים שוחקים

245.00	109789	1	2	C1c	2 608 650 971	225 x 19 x 1.25	8.5 / 3	<150	-	<175	<175	<175	-
--------	--------	---	---	-----	---------------	-----------------	---------	------	---	------	------	------	---



S 1241 HM



מצופה וידיה, שיניים מסוככות, מושחזות איטונג, לבינים, לוחות צמנט (>250 מ"מ) פיברגלאס/אפוקסי (>150 מ"מ) וחומרים שוחקים

295.00	109796	1	2	C1c	2 608 650 972	300 x 22 x 1.5	8.5 / 3	<150	-	<250	<250	<250	-
--------	--------	---	---	-----	---------------	----------------	---------	------	---	------	------	------	---



S 2041 HM



מצופה וידיה, שיניים מסוככות, מושחזות איטונג, לבינים, לוחות צמנט (>350 מ"מ) פיברגלאס/אפוקסי (>150 מ"מ) וחומרים שוחקים

489.00	091961	1	2	C1c	2 608 650 975	400 x 22 x 1.5	12.7 / 2	<150	-	<350	<350	<350	-
--------	--------	---	---	-----	---------------	----------------	----------	------	---	------	------	------	---

\* יחידת משלוח, יחידת משלוח מכילה מספר קבוע של מארזים. ההזמנות יסופקו ביחידות משלוח שלמות בלבד.

תוכן מארז (יחידות למארז)

חומרים קפואים

להבי מסור חרב - Special for Ice

special for Ice

חומרים קפואים [מ"מ] | לוחות נירוסטה (מ"מ) | קלקר, בידוד [מ"מ] | חלוקת שיניים (מ"מ/ק"מ) | מידות אגלע [מ"מ] | מספר קטלוגי | סוג המארז | תוכן המארז | יחידת משלוח | בקוד בינלאומי 3165140... | מחיר



S 1211 K



נירוסטה (Inox), שיניים מסוככות  
חומרים קפואים (>250 מ"מ)

228.00	017817	1	5	C1c	2 608 652 900	300 x 19 x 1.25	8.5 / 3	-	-	<250
--------	--------	---	---	-----	---------------	-----------------	---------	---	---	------

לבנים, איטונג, בלוקים

להבי מסור חרב - Special for Brick

special for Brick

פורטון [מ"מ] | לוחות צמנט (מ"מ) | איטונג (מ"מ) | לבנים, אדומות [מ"מ] | חלוקת שיניים (מ"מ/ק"מ) | מידות אגלע [מ"מ] | מספר קטלוגי | סוג המארז | תוכן המארז | יחידת משלוח | בקוד בינלאומי 3165140... | מחיר



S 1543 HM



מצופה וידיה  
לבנים, איטונג ובלוקים קטנים עד לעובי חומר של 150 מ"מ

141.00	413503	1	1	C1c	2 608 650 354	240 x 23 x 1.5	12.7 / 2	<150	<150	<150	<150
--------	--------	---	---	-----	---------------	----------------	----------	------	------	------	------



S 1243 HM



מצופה וידיה  
לבנים, איטונג ובלוקים בינוניים עד לעובי חומר של 215 מ"מ

223.00	413510	1	1	C1c	2 608 650 355	305 x 50 x 1.5	12.7 / 2	<215	<215	<215	<215
--------	--------	---	---	-----	---------------	----------------	----------	------	------	------	------



S 2243 HM



מצופה וידיה  
לבנים, איטונג ובלוקים גדולים עד לעובי חומר של 365 מ"מ

295.00	413527	1	1	C1c	2 608 650 356	455 x 50 x 1.5	12.7 / 2	<365	<365	<365	<365
--------	--------	---	---	-----	---------------	----------------	----------	------	------	------	------

\* יחידת משלוח. יחידת משלוח מכילה מספר קבוע של מארזים. ההזמנות יסופקו ביחידות משלוח שלמות בלבד.



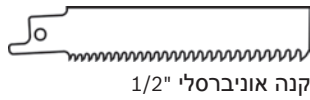

קנה אוניברסלי 1/2"

# להבי מסור חרב למסור חרב נטען של Bosch דגם GSA 10.8 V-LI

- מבחר חדש של להבי מסור חרב, מותאמים במיוחד לעבודה עם מסורים 10.8V קומפקטיים
- לנחות עבודה מושלמת וחיתוך מגוון חומרים כגון: מתכת, עץ, עץ עם מתכת, פלסטיק, לוחות גבס וחומרי בידוד
- ארגונומיה מעולה ומשקל קל: לעבודה נוחה במיוחד



## להבי מסור חרב לחיתוך מתכת - Flexible for Metal

										flexible for Metal		
										long LIFE		
										fast CUT		
										long LIFE		
מחיר	ברקוד בינלאומי 3165140...	יחידת משלוח	תוכן המארז	סוג המארז	מספר קטלוגי	מידע להזמנה	מידות אוראנז' [מ"מ]	חילוקת שיניים [מ"מ/ק"מ]	לוחות מתכתיים עבים [מ"מ]	לוחות מתכתיים דקים [מ"מ]	Tכונות המוצר	
85.00	093484	5	5	C1c	2 608 656 012	100 x 19 x 0.9	1.4 / 18	-	1.5-4	S 522 EF BIM, שיניים מסוככות לוחות מתכת דקים (1.5 עד 4 מ"מ)		
85.00	093477	5	5	C1c	2 608 656 011	100 x 19 x 0.9	1.8 / 14	3-8	-	S 522 BF BIM, שיניים מסוככות לוחות מתכת עבים (3 עד 8 מ"מ), חיתוך מהיר		
79.00	235457	5	5	C1c	2 608 656 253	100 x 16 x 0.9	1.8 / 14	1.5-6	-	S 422 BF BIM, שיניים מסוככות לוחות מתכת בעובי בינוני (1.5 עד 6 מ"מ), מיוחד לחיתוך מעוקל		

\* יחידת משלוח. יחידת משלוח מכילה מספר קבוע של מארזים. ההזמנות יסופקו ביחידות משלוח שלמות בלבד.



תוכן מארז (יחידות למארז)



### להבי מסור חרב לחיתוך עץ עם מתכת - Flexible for Wood and Metal

flexible Wood+Metal

עץ עם מסמרים/מתכת [מ"מ]	לוחות מתכת [מ"מ]	עץ לבד - שבבית [מ"מ]	לוחות מתכת - צינורות פרופילים [מ"מ]	פרופילים - צינורות פרופילים [מ"מ]	פיברגלאס/אפוקסי [מ"מ]	חלקות השיניים [מ"מ/ק"מ]	מידות אאלאע [מ"מ]	מספר קטלוגי	סג. המארז	תוכן המארז	יחידת משלוח	ברקוד בינלאומי 3165140...	מחיר
מידע להזמנה								תכונות המוצר					



**S 511 DF**

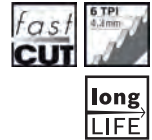

BIM, שיניים מסוככות, עץ עם מסמרים/מתכת, עץ, לוחות שבבית, צינורות ופרופילים מפלסטיק, פיברגלס/אפוקסי.

135.00	612074	5	5	C1c	2 608 657 723	100 x 19 x 0.9	4.3 / 6	<50	<50	-	<50	-	<50
--------	--------	---	---	-----	---------------	----------------	---------	-----	-----	---	-----	---	-----

### להבי מסור חרב לחיתוך גבס - Special for Plaster

special Plaster

פורטון [מ"מ]	לוחות צמנט [מ"מ]	איטונג [מ"מ]	לבנים אדומות [מ"מ]	חלקות השיניים [מ"מ/ק"מ]	מידות אאלאע [מ"מ]	מספר קטלוגי	סג. המארז	תוכן המארז	יחידת משלוח	ברקוד בינלאומי 3165140...	מחיר
מידע להזמנה						תכונות המוצר					



**S 528 DF**



BIM, שיניים מסוככות, לוחות גבס, לחיתוך בחדירה במרכז חומר, חיתוך נקי

135.00	612098	5	5	C1c	2 608 657 725	100 x 19 x 0.9	4.3 / 6	-	-	<50	-
--------	--------	---	---	-----	---------------	----------------	---------	---	---	-----	---

### להבי מסור חרב לחיתוך נירוסטה - Special for Inox

special Inox

לוחות נירוסטה [מ"מ]	פיברגלאס/אפוקסי [מ"מ]	פרופילי נירוסטה [מ"מ]	חלקות השיניים [מ"מ/ק"מ]	מידות אאלאע [מ"מ]	מספר קטלוגי	סג. המארז	תוכן המארז	יחידת משלוח	ברקוד בינלאומי 3165140...	מחיר	
מידע להזמנה						תכונות המוצר					



**S 518 EHM**

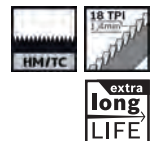

מצופה וידיה, שיניים לוחות נירוסטה (2 עד 4 מ"מ), פרופילי נירוסטה (קוטר >50 מ"מ), פלקסיגלאס/אפוקסי (>50 מ"מ).

245.00	091954	1	2	C1c	2 608 650 974	115 x 19 x 1	1.4 / 18	<50	<50	2-4
--------	--------	---	---	-----	---------------	--------------	----------	-----	-----	-----

\* יחידת משלוח. יחידת משלוח מכילה מספר קבוע של מארזים. ההזמנות יסופקו ביחידות משלוח שלמות בלבד.

תוכן מארז (יחידות למארז)

# להבים למסור לחיתוך גומי Bosch GSG 300 Professional

- ◀ להבים לחיתוך מהיר ונקי בחומרים רכים וגמישים כגון גומי, ריפוד, ספוג וכו'
- ◀ חיתוך חומרים בעובי של עד 30 ס"מ



הלהבים המיוחדים של Bosch מאפשרים חיתוך נקי ומדוייק בחומרים עבים וגמישים.

## ערכת להבים למסור גומי Bosch GSG 300 Professional

מחיר	ברקוד בגלילאומי 3165140...	יחידת משלוח	תוכן תמארז	סוג תמארז	מספר קטלוגי	מידע להזמנה	תכונות המוצר
85,00	029834	1	2	COh	<b>2 607 018 011</b>	200	ערכת להבי מסור 2 חלקים
94,00	029841	1	2	COh	<b>2 607 018 012</b>	300	



## מובילים ללהבי מסור גומי של Bosch, דגם GSG 300 Professional

מחיר	ברקוד בגלילאומי 3165140...	יחידת משלוח	תוכן תמארז	סוג תמארז	מספר קטלוגי	מידע להזמנה	תכונות המוצר
מוביל עבור דגם להב 2 607 018 011							
625,00	030557	1	1	COh	<b>2 608 135 021</b>	200	מוביל עבור דגם להב 2 607 018 012
635,00	030564	1	1	COh	<b>2 608 135 022</b>	300	
לוח בסיס מתאים ל-GSG 300 Professional							
537,00	052153	1	1	P1d	<b>2 608 000 908</b>	-	



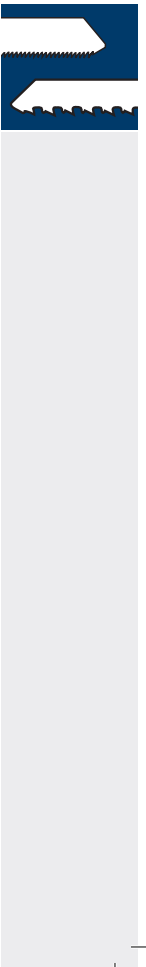





# אביזרים למסור מלטשת רב-שימושי

# להבי C-Tec Precision, טכנולוגיית להב חדשה וגיאומטריית חיתוך ייחודית

הטכנולוגיה הייחודית של Bosch - עם קצה הלהב מעוגל, גוף מחוזק ורחב בקצה וצר בבסיסו - מבטיחה את החיתוך המדוייק ביותר בעץ, עץ קשה, ועץ עם מתכת. להבים אלו מסדרת C-TEC מאפשרים חיתוך חודר מדוייק, נקי ובתנועה חלקה ללא עצירה. להבי C-TEC: הבחירה החכמה!

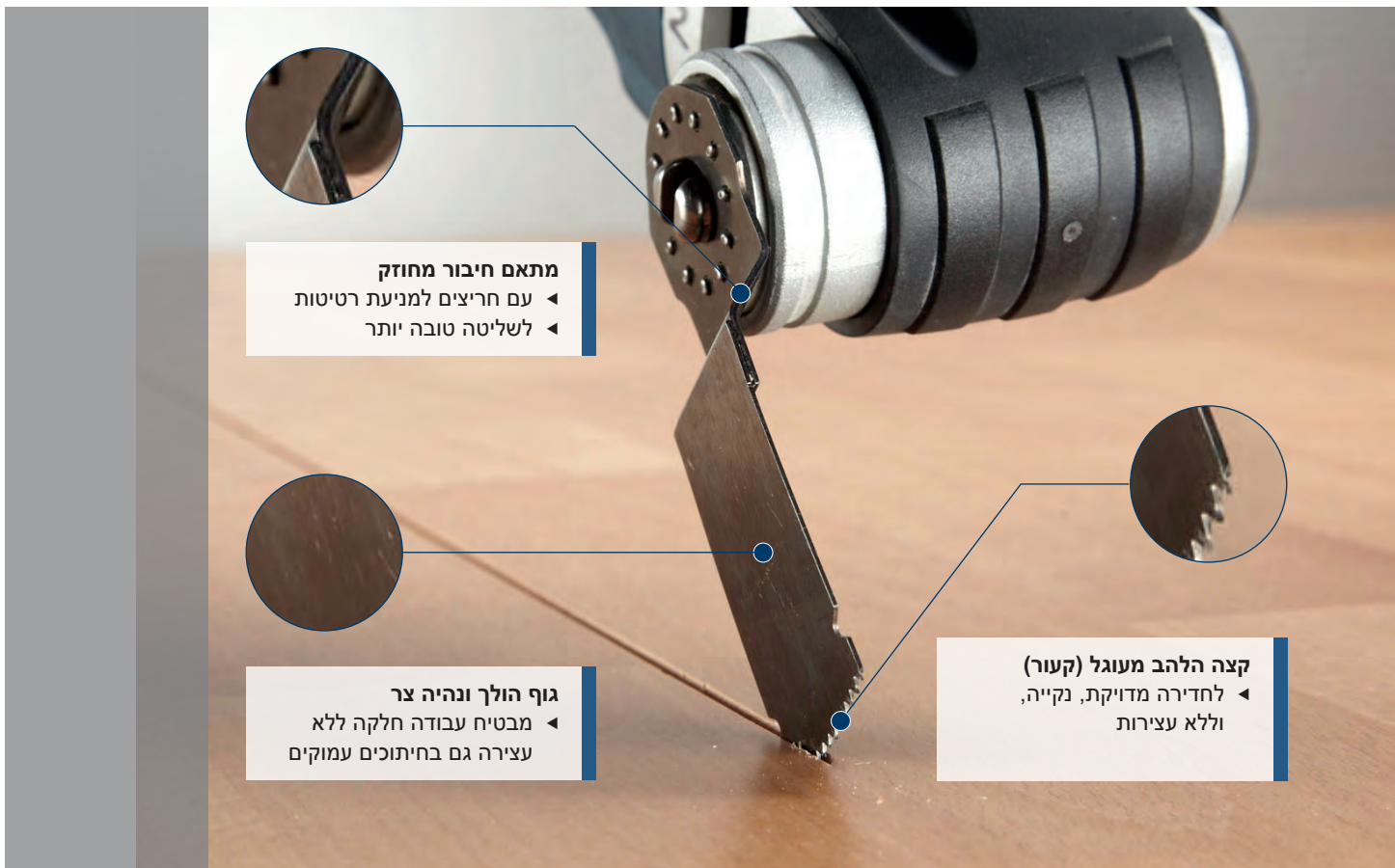

**מתאם חיבור מחוזק**  
 ◀ עם חריצים למניעת רטיטות  
 ◀ לשליטה טובה יותר

**גוף הולך ונהיה צר**  
 ◀ מבטיח עבודה חלקה ללא עצירה גם בחיתוכים עמוקים

**קצה הלהב מעוגל (קעור)**  
 ◀ לחדירה מדוייקת, נקייה, וללא עצירות

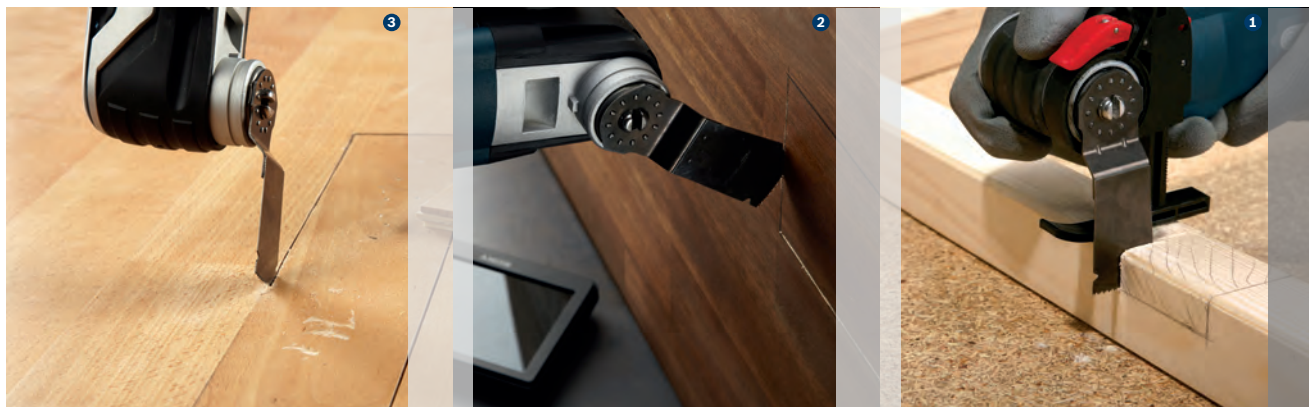

1 חיתוך חודר ומדוייק בעץ מעובד למשל בפרקט עם למיניציה ובפרופילי אלומיניום.

2 חיתוך חודר ומדוייק בעץ קשה

3 חיתוך חודר ומדוייק בעץ ומתכת

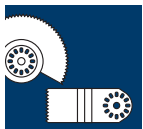



# להבי המסור החודר MetalMax עם שיני וידיה מספקים אורך חיים גבוה פי 30 בעבודה מאומצת במתכת

להבי המסור החודר החדשים עם שיני וידיה בעלי באורך חיים גבוה במיוחד. פס שיני הווידיה האיכותית הופך את להבי המסור לעמידים במיוחד בפני שחיקה בעבודות מאומצות במתכת, לדוגמה בחיתוך ברגים ומסמרים מוקשחים או פלדת אל-חלד (Inox). להבים אלו מעולים גם לחיתוך חומרים שוחקים מאוד, כגון שרף אפוקסי/פיברגלס.



חיתוך פיברגלס

חיתוך נירוסטה (Inox)

חיתוך ברגים ומסמרים מוקשחים.

**אורך חיים גבוה פי 30 ויותר**  
בדיקות שנעשו ע"י Bosch בחיתוך ברגים קשים.

**להב Metalmax**



להב BIM  
או HSS

אורך חיים גבוה פי 30 בהשוואה ללהבי מסור רגילים עשויים BiM או HSS, הופכים את להב MetalMax לפתרון המושלם בעבודות מאומצות במתכת!

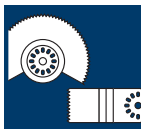

# להבים למסור מלטשת רב-שימושי חיתוך, ניסור וליטוש

מגוון האביזרים עבור מסור מלטשת רב-שימושי מיועדים לשימושים רבים גם במקומות לא נגישים. לכל יישום האביזר המתאים לו- ניסור, חיתוך, שיוף, גירוד, ליטוש והברקה.

**לעבודה מהירה ומדוייקת!**

## החלפת אריחים בחדר אמבטיה

עבודה קלה בחומרים הקשים ביותר. מגוון האביזרים של Bosch מאפשר הסרת רובה, מלט או דבק אריחים.



## עבודות ריצוף

יהיה זה משקוף הדלת, פרקט, למינציה, קצוות שטיח או פרופילים - אביזרי Bosch מגיעים לכל מקום בקלות. כך ניתן לחתוך את משקוף הדלת בדיוק בזווית 0°, מיועד לחיתוך מגרעות בפרקט ובלמינציה.



## עבודות קיצור והתאמה

האביזרים של Bosch מספקים דיוק בכל פינה. אידלים למגרעות ולחיתוכים חודרים עמוקים בעץ ובפלסטיק.

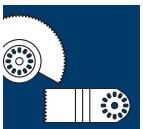

### חומרי איטום ובידוד

להב Bi Metal חצי עגולה מושחזת חותכת במהירות ובדיוק בחומרי בידוד ובחומרים רכים אחרים. להב ישרה לחומרים רכים מתאימה להסרת חומרי מילוי או חומרי איטום לחלונות.



### רכב וספינות

האביזרים של Bosch חותכים בים ויבשה. החל מעבודות ניסור בחומרים אפוקסיים ופיברגלאס וכלה בעבודות ליטוש והברקה במקומות קשים.

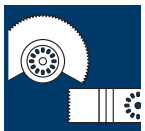

# להב מסור חצי עגול BIM-TiN עמידות גבוהה ואורך חיים גבוה במיוחד

אורך חיים גבוה ב-30%  
עמידות גבוהה במיוחד

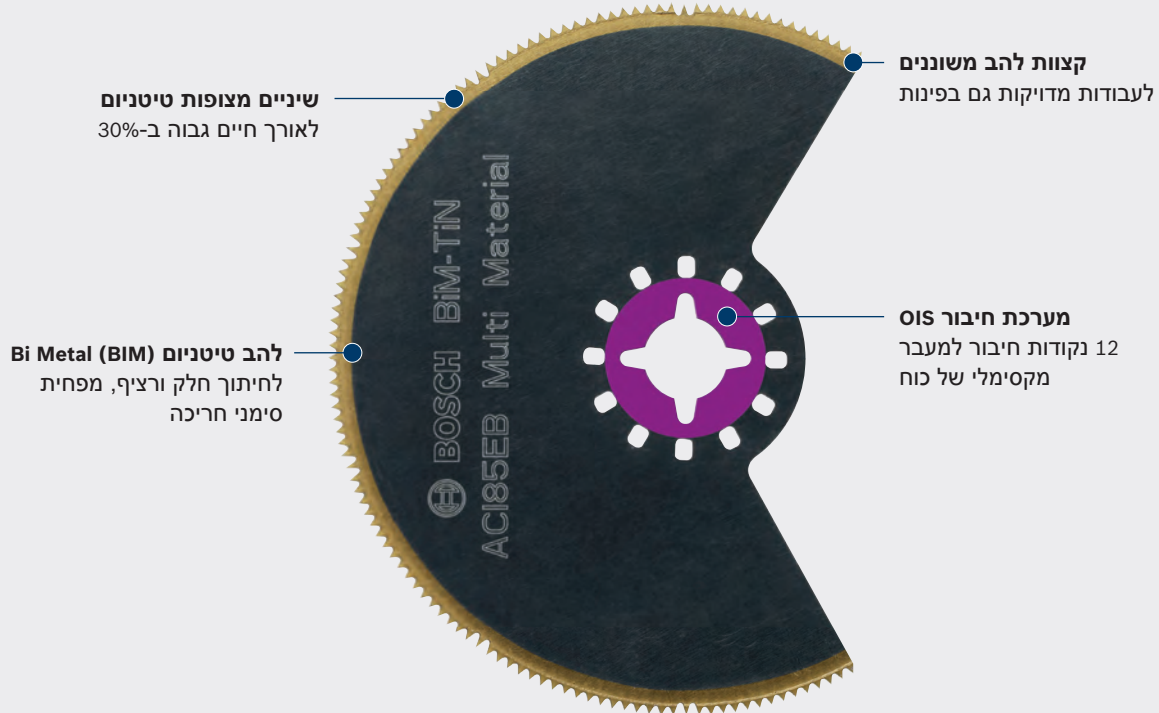

## להב רב שימושית

- ◀ מתאימים ל-GOP 300 SCE Professional ; GOP 250 CE ; Bosch GOP 10,8 V-LI-Skil Multi-Tasker ; PMF 250 CES ; PMF 190 E ; PMF 180 E ; PMF 10,8 LI
- ◀ מתאים למסורי מלטשת רב-שימושיים נפוצים בשוק הודות למתאם האוניברסלי

מחיר	32.651.200... בקניון בגלילאנו	יחידת משלוח	תוכן תמארז	סוג תמארז	מספר קטלוגי	קוטר [מ"מ]	מידע להזמנה	תכונות המוצר
------	----------------------------------	-------------	------------	-----------	-------------	------------	-------------	--------------



### ACI 85 EB

- ◀ להב עגול BIM-TiN Multi Material, שטוח
- ◀ חיתוך חודר בלוחות גבס או בלוחות צמנט (לדוגמה, להתקנת מאוררים)
- ◀ חיתוך של פרופילים קטנים (כגון פאנלים מאלומיניום)
- ◀ חיתוך חורים בחומר איפוקסי/פיברגלס (לדוגמה לוח מחוונים בסירה)

199.00	582230	1	1	PC1b	2 608 661 758	85
--------	--------	---	---	------	---------------	----



\* יחידת משלוח. יחידת משלוח מכילה מספר קבוע של מארזים. ההזמנות יסופקו ביחידות משלוח שלמות בלבד.





**להבים לחיתוך עץ ומתכת**

- ◀ **מתאימים ל-** GOP 300 SCE Professional ; GOP 250 CE ; Bosch GOP 10,8 V-LI ; Skil Multi-Tasker ; PMF 250 CES ; PMF 190 E ; PMF 180 E ; PMF 10,8 LI
- ◀ מתאים למסורי מלטשת רב-שימושיים נפוצים בשוק הודות למתאם האוניברסלי



**ACZ 100 BB**

- להב מסור קטום BIM Wood and Metal, מכופף
- ◀ חיתוך משקוף הדלת בצמוד לרצפה (עץ רך, עץ קשה, לוחות מצופי פורניר, לוחות מצופי פלסטיק)
- ◀ חיתוך פרקט/למינציה (לדוגמה, לשם התקנת קיר גבס)
- ◀ חיתוך של פרופילים קטנים (כגון פאנלים מאלומיניום לרצפה)



191.00	492379	1	1	PC1b	2 608 661 633	100
--------	--------	---	---	------	---------------	-----



**ACZ 85 EB**

- להב מסור קטום BIM Wood and Metal, מכופף
- ◀ חיתוך משקוף הדלת בצמוד לרצפה (עץ רך, עץ קשה, לוחות מצופי פורניר, לוחות מצופי פלסטיק)
- ◀ חיתוך פרקט/למינציה (לדוגמה, לצורך התקנת קיר גבס)
- ◀ חיתוך של פרופילים קטנים (כגון פאנלים מאלומיניום)



145.00	492393	1	1	PC1b	2 608 661 636	85
--------	--------	---	---	------	---------------	----

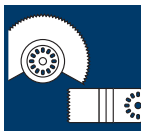

# להב חודר C-Tec Precision

## להב המסור החודר הראשון מסדרת Precision קצה הלהב מעוגל (קעור)

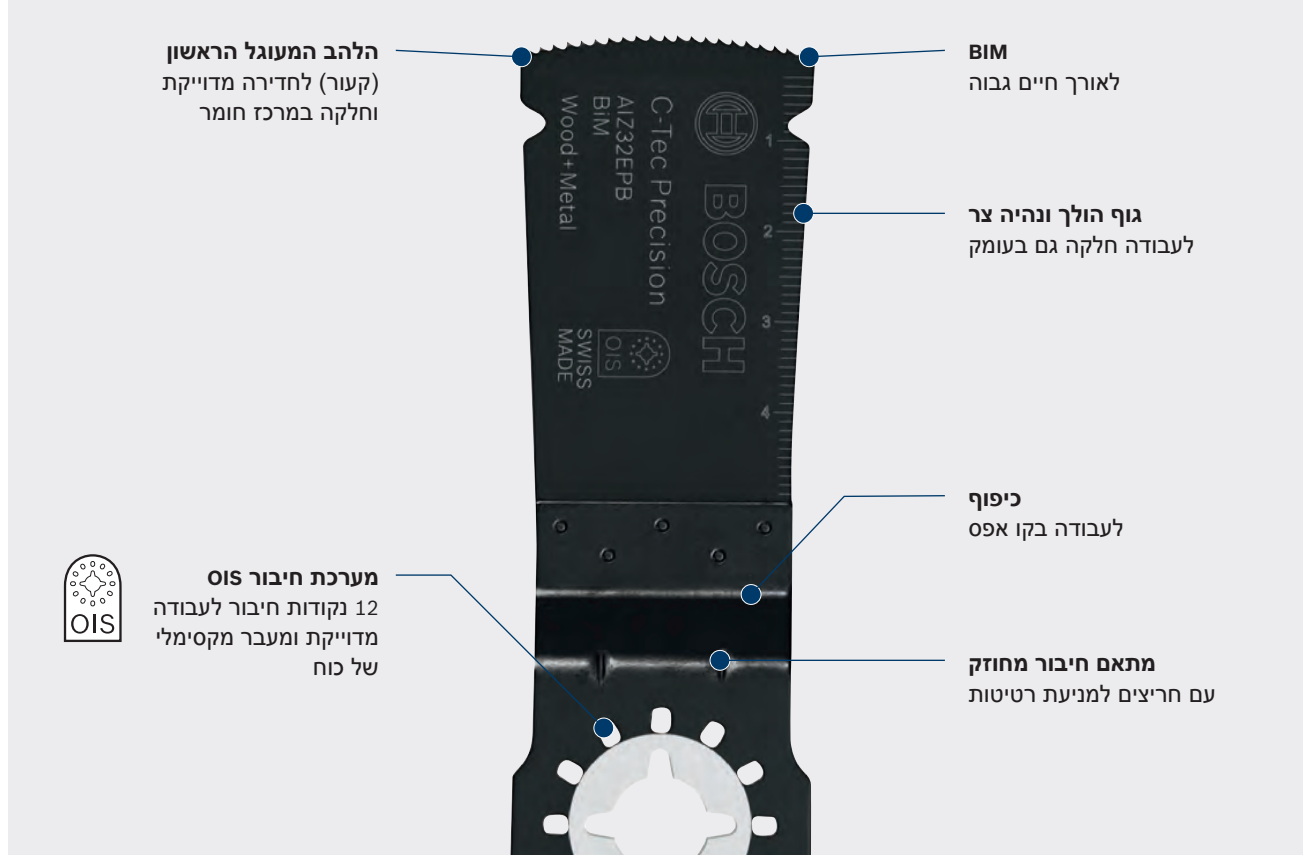

### להבים לחיתוך עץ ומתכת Precision

- ◀ **מתאימים ל-** GOP 300 SCE Professional ; GOP 250 CE ; Bosch GOP 10,8 V-LI ; Skil Multi-Tasker ; PMF 250 CES ; PMF 190 E ; PMF 180 E ; PMF 10,8 LI
- ◀ מתאים למסורי מלטשת רב-שימושיים נפוצים בשוק הודות למתאם האוניברסלי

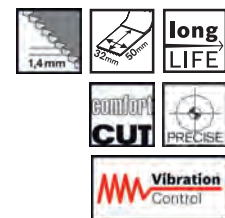

#### AIZ 32 EPB

להב C-Tec Precision Wood and Metal BIM

- ◀ חיתוך חודר מדויק במרכז עץ ומתכת (לדוגמה בפרקט/למיניציה מחוזקים באלומיניום)
- ◀ חיתוך מדויק של צינורות שאינם מכילים ברזל ושל פרופילים בקוטר קטן
- ◀ חיתוך של מסמרים, ברגים ופרופילי פלדה בקטרים קטנים

67.00	646338	1	1	PC1b	2 608 661 864	50	32
-------	--------	---	---	------	---------------	----	----



להבים לחיתוך עץ ומתכת

- ◀ מתאימים ל-Bosch GOP 10,8 V-LI; GOP 250 CE; GOP 300 SCE Professional; Skil Multi-Tasker; PMF 250 CES; PMF 190 E; PMF 180 E; PMF 10,8 LI
- ◀ מתאים למסורי מלטשת רב-שימושיים נפוצים בשוק הודות למתאם האוניברסלי



						<b>AIZ 65 BB</b>	
						להב חודר BIM Wood and Nails	
						<ul style="list-style-type: none"> <li>◀ חיתוך של עץ ומסמרים</li> <li>◀ חיתוך משקוף הדלת בצמוד לרצפה (עץ רך, עץ קשה, לוחות מצופי פורניר, לוחות מצופי פלסטיק)</li> <li>◀ חיתוך חודר בלוחות מצופים (כגון מגרעות למדפים)</li> </ul>	
139.00	596169	1	1	PC1b	<b>2 608 661 781</b>	40	65



						<b>AIZ 28 EB</b>	
						להב לחיתוך בחדירה BIM Wood and Metal	
						<ul style="list-style-type: none"> <li>◀ חיתוך עמוק במרכז חומר כגון עץ, עץ מעובד ופלסטיק</li> <li>◀ חיתוך של צינורות שאינם מכילים ברזל ושל פרופילים בקוטר קטן</li> <li>◀ חיתוך מסמרים, ברגים ופרופילים קטנים</li> </ul>	
84.00	492478	1	1	PC1b	<b>2 608 661 644</b>	50	28

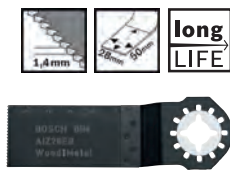

						<b>AIZ 32 BB</b>	
						להב לחיתוך במרכז חומר BIM Hard Wood	
						<ul style="list-style-type: none"> <li>◀ חיתוך במרכז בלוחות מצופים או בעץ קשה</li> <li>◀ חיתוך ברהיטים (לדוגמה, כדי לאפשר גישה לשקע חשמל)</li> <li>◀ חיתוך בקו אפס של רכיבי עץ</li> </ul>	
95.00	492485	1	1	PC1b	<b>2 608 661 645</b>	40	32



						<b>AIZ 32 EC</b>	
						להב לחיתוך במרכז חומר HCS Wood	
						<ul style="list-style-type: none"> <li>◀ חיתוך בעץ רך</li> <li>◀ חיתוך ברהיטים (לדוגמה, כדי לאפשר גישה לשקע חשמל)</li> <li>◀ חיתוך בקו אפס של רכיבי עץ</li> </ul>	
83.00	492409	1	1	PC1b	<b>2 608 661 637</b>	40	32



						<b>AIZ 20 EC</b>	
						להב לחיתוך במרכז חומר HCS Wood	
						<ul style="list-style-type: none"> <li>◀ חיתוך בעץ רך</li> <li>◀ חיתוך ברהיטים (לדוגמה, כדי לאפשר גישה לשקע חשמל)</li> <li>◀ חיתוך בקו אפס של רכיבי עץ</li> </ul>	
63.00	492416	1	1	PC1b	<b>2 608 661 638</b>	30	20



						<b>AIZ 10 EC</b>	
						להב לחיתוך במרכז חומר HCS Wood	
						<ul style="list-style-type: none"> <li>◀ חיתוך בעץ רך (לדוגמה, להתקנת סבכת אוורור)</li> <li>◀ חיתוך ברהיטים (לדוגמה, כדי לאפשר גישה לשקע חשמל)</li> <li>◀ עבודות התאמה עדינות בעץ (כגון חיתוכי חורים למנעולים ולפרזול)</li> </ul>	
57.00	492423	1	1	PC1b	<b>2 608 661 639</b>	30	10

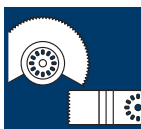
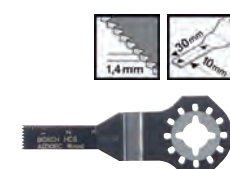

# MetalMax, להב עם שיני וידיה אורך חיים גבוה 30

חיתוך נירוסטה, ברגים ומסמרים מוקשחים  
לא תעצור אותו.

שיני וידיה איכותיות  
אורך חיים גבוה ב-30%\*



כיפוף  
לעבודה בקו אפס

מתאם חיבור מחוזק  
עם חריצים למניעת רטיטות



מערכת חיבור OIS  
12 נקודות חיבור לעבודה  
מדוייקת ומעבר מקסימלי  
של כוח

\*מלהב מסור BIM או HSS

## להב לחיתוך מתכת



**AIZ 32 AT**

- להב מסור ישרה עם שיני וידיה MetalMax
- חיתוך של ברגים ומסמרים מוקשחים
- חיתוך של פלדת Innox נירוסטה
- חיתוך בחומרים שחקים במיוחד (כגון פיברגלס)



91.50	710152	1	1	PC1b	2 608 662 018	40	32
-------	--------	---	---	------	---------------	----	----

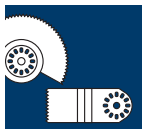

להב BIM לחיתוך מתכת

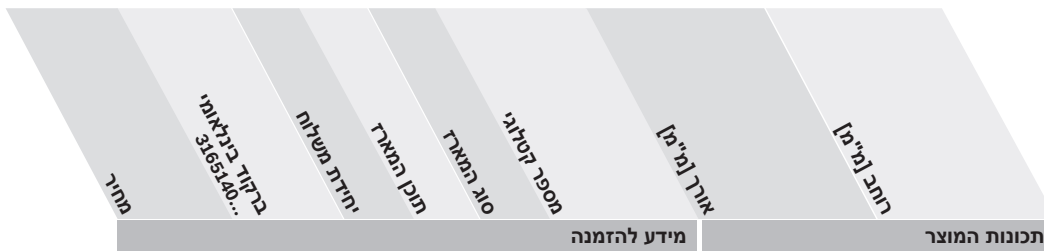

**AIZ 20 AB**  
להב מסור לחיתוך במרכז חומר BI Metal

- ◀ חיתוך מסמרים בקו אפס
- ◀ חיתוך צינורות נחושת בקו אפס
- ◀ חיתוך במרכז לוחות גבס

63.90	492430	1	1	PC1b	<b>2 608 661 640</b>	20	20
-------	--------	---	---	------	----------------------	----	----



**AIZ 10 AB**  
להב מסור לחיתוך במרכז חומר BI Metal

- ◀ חיתוך מסמרים בקו אפס
- ◀ עבודות התאמה עדינות בפרופילים אל ברזליים
- ◀ חיתוך במרכז לוחות גבס

63.90	492447	1	1	PC1b	<b>2 608 661 641</b>	20	10
-------	--------	---	---	------	----------------------	----	----

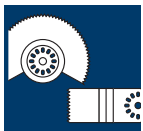

# להב טיפה 3Max מסיר רובה, אריחים ומלט - הכל בלהב אחד

הסרת רובה, גירוד מלט או דבק אריחים, אורך חיים גבוה במיוחד

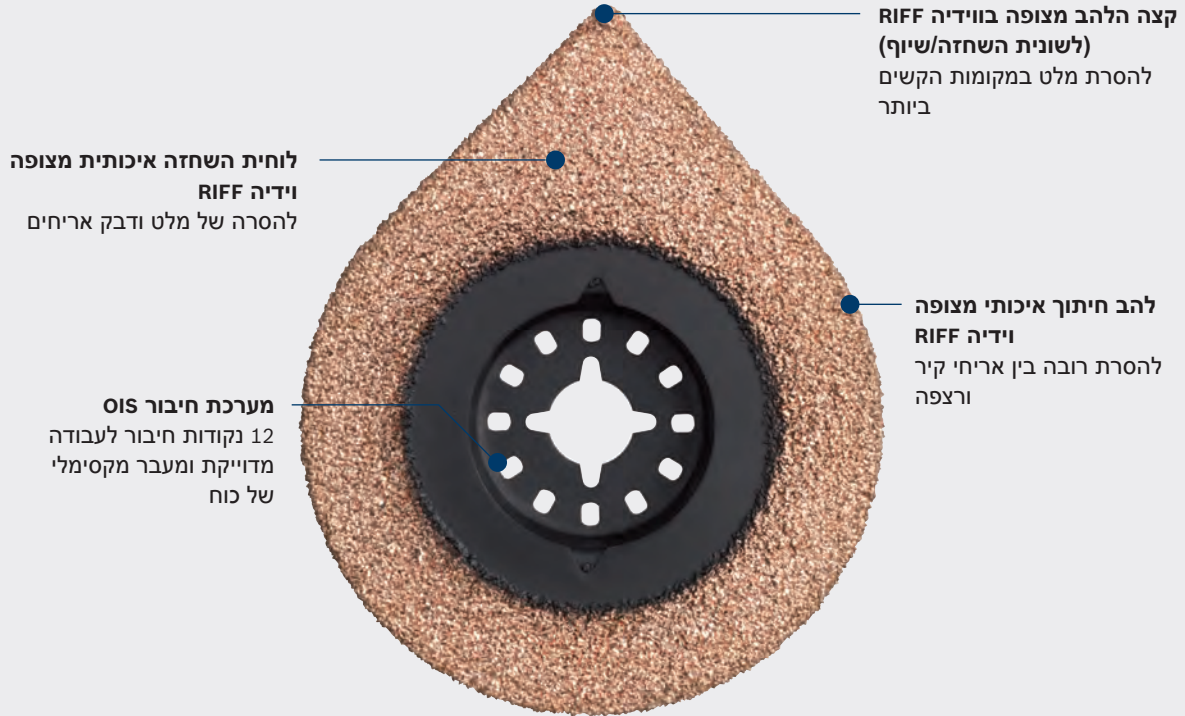

## להבי וידיה ולוחיות ליטוש RIFF

- ◀ מתאימים ל-GOP 300 SCE Professional ; GOP 250 CE ; Bosch GOP 10,8 V-LI ; Skil Multi-Tasker ; PMF 250 CES ; PMF 190 E ; PMF 180 E ; PMF 10,8 LI
- ◀ מתאים למסורי מלטשת רב-שימושיים נפוצים בשוק הודות למתאם האוניברסלי

מחיר	מספר חלקי	מדידת הזמנה	תכונות המוצר
299.00	582223	1	<p><b>AVZ 70 RT</b> מסיר מלט HM-RIFF, 3Max</p> <ul style="list-style-type: none"> <li>◀ הסרת רובה בין אריחי קיר ורצפה</li> <li>◀ הסרת מלט ודבק אריחים</li> <li>◀ הסרת חומר מהמקומות הקשים ביותר באמצעות קצה הלהב</li> </ul>
		1	1
		PC1b	2 608 661 757
			70



\* יחידת משלוח. יחידת משלוח מכילה מספר קבוע של מארזים. ההזמנות יסופקו ביחידות משלוח שלמות בלבד.



תוכן מארז (יחידות למארז)

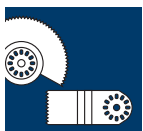



להבי וידיה ולוחיות ליטוש RIFF

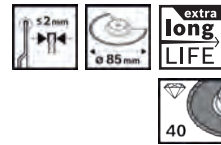
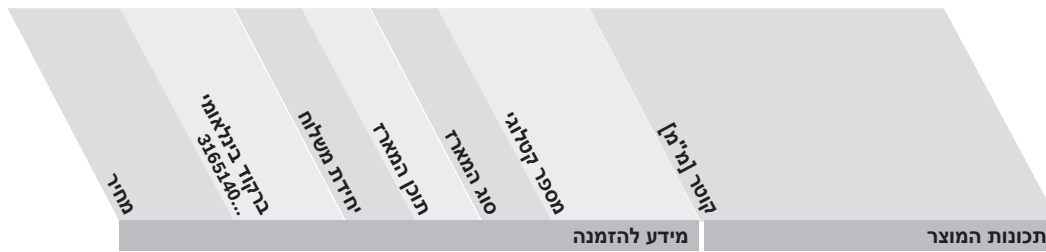

**ACZ 85 RD**

להב וידיה

- ◀ חיתוך באריחי קיר רכים
- ◀ חיתוך חומרים איפוקסים/פלקסיגלס
- ◀ הסרת רובה בין אריחי קיר



265.00	546690	1	1	PC1b	2 608 661 689	85
--------	--------	---	---	------	---------------	----

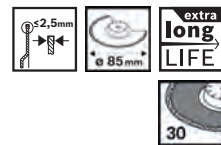

**ACZ 85 RT**

להב מותזת וידיה HM-RIFF

- ◀ הסרת רובה בין אריחי קיר ורצפה
- ◀ חיתוך באריחי קיר רכים
- ◀ כרסום חריצים באיטונג, לפריסת כבלים וצינורות מתחת לטיח



205.00	492454	1	1	PC1b	2 608 661 642	85
--------	--------	---	---	------	---------------	----

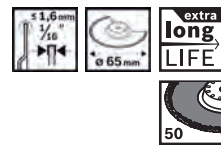

**ACZ 65 RT**

להב מותזת וידיה HM-RIFF לחתכים צרים

- ◀ ניקוי חריצים צרים במיוחד ברוחב 1/16" באריחי קיר
- ◀ חיתוך חומרים איפוקסים/פלקסיגלס
- ◀ כרסום חריצים באיטונג, לפריסת כבלים וצינורות מתחת לטיח



112.00	546720	1	1	PC1b	2 608 661 692	65
--------	--------	---	---	------	---------------	----

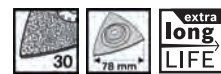

**AVZ 78 RT**

לוחיות ליטוש וידיה מותזת HM-RIFF

- ◀ הסרת מלט או דבק אריחים (לדוגמה, לשם החלפה של אריחים פגומים)
- ◀ הסרת שאריות של דבק שטיחים
- ◀ שיוף גס של עץ



167.00	492515	1	1	PC1b	2 608 661 648	78
--------	--------	---	---	------	---------------	----

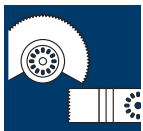

# להבי וידיה מותזת RIFF

## אורך חיים גבוה פי 10

מתאים במיוחד לחומרים שוחקים (כגון פיברגלס) ורובה. בנוסף, משמש כשופין.

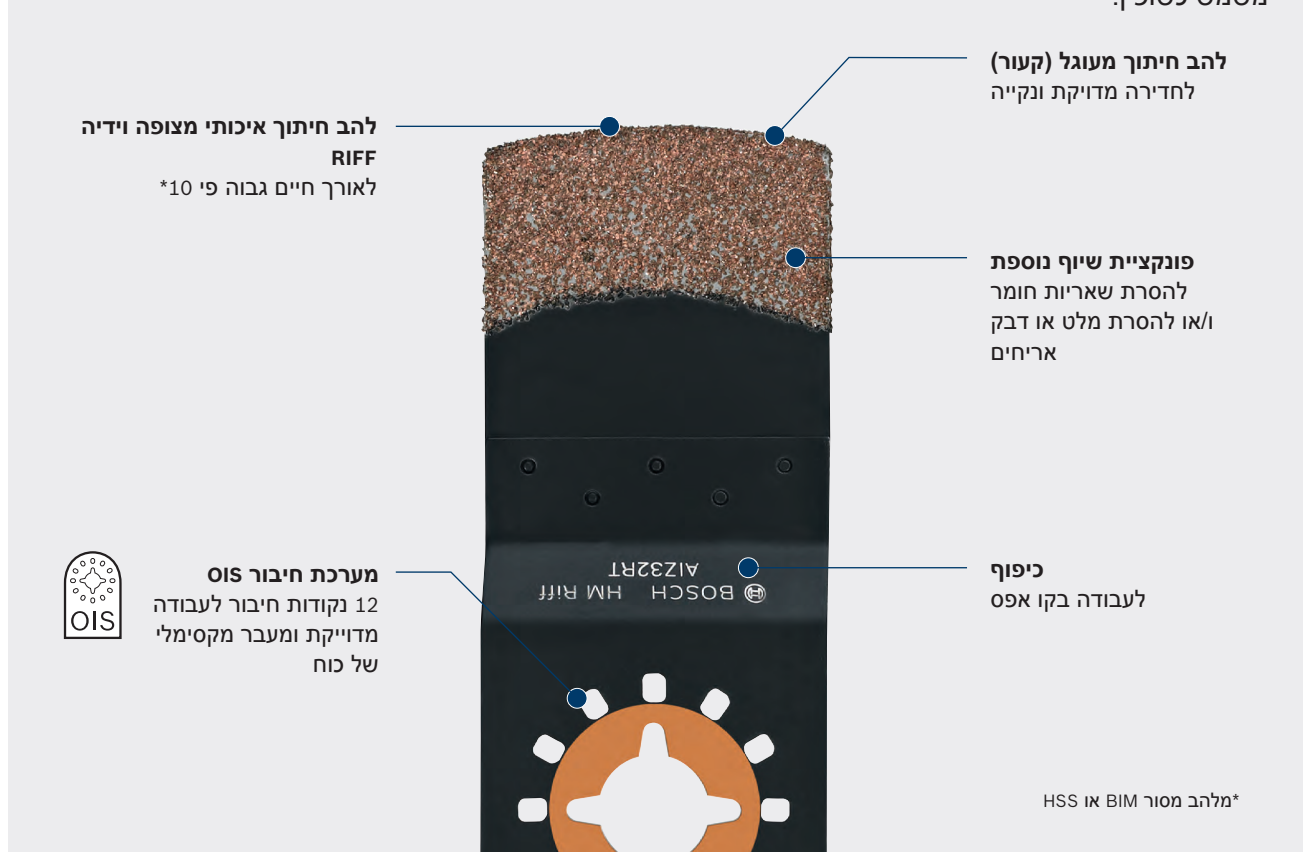

### להבי וידיה מותזת RIFF

מחיר	ברקוד בגלילאומי 3165140...	יחידת משלוח	תוכן המארז	סוג המארז	מספר קטלוגי	מידע להזמנה	תכונות המוצר
94.00	646376	1	1	PC1b	2 608 661 868	32	<p><b>AIZ 32 RT</b> להב לחיתוך במרכז חומר HM-RIFF חיתוך חומרים שוחקים במיוחד (כגון פיברגלס) שיוף עדין/גס מעולה להסרת מלט גם מהמקומות הקשים ביותר</p> <p>50 32mm 50mm extra long LIFE 52mm</p>

\* יחידת משלוח. יחידת משלוח מכילה מספר קבוע של מארזים. ההזמנות יסופקו ביחידות משלוח שלמות בלבד.

תוכן מארז (יחידות למארז)

**מגרדת/סקרפר**

- ◀ **מתאימים ל-** Bosch GOP 10,8 V-LI ; GOP 250 CE ; GOP 300 SCE Professional ; Skil Multi-Tasker ; PMF 250 CES ; PMF 190 E ; PMF 180 E ; PMF 10,8 LI
- ◀ מתאים למסורי מלטשת רב-שימושיים נפוצים בשוק הודות למתאם האוניברסלי

מחיר	ברקוד בגלילאמי 31651.40...	יחידת משלוח	תוכן המארז	סוג המארז	מספר קטלוגי	אורך חתך מ"מ	רוחב חתך מ"מ
					מידע להזמנה		תכונות המוצר

<p><b>קשיח, ATZ 52 SC</b> מגרדת/סקרפר HCS</p> <ul style="list-style-type: none"> <li>◀ הסרת מלט או דבק אריחים (לדוגמה, לשם החלפה של אריחים פגומים)</li> <li>◀ הסרת שאריות מלט וטיח</li> <li>◀ הסרת שאריות דבק שהתקשו</li> </ul>							
59.00	492492	1	1	PC1b	<b>2 608 661 646</b>	26	52



<p><b>גמיש, ATZ 52 SFC</b> מגרדת/סקרפר HCS</p> <ul style="list-style-type: none"> <li>◀ הסרת שאריות דבק שטיחים</li> <li>◀ הסרת שאריות צבע</li> <li>◀ הסרת סיליקון</li> </ul>							
59.00	492508	1	1	PC1b	<b>2 608 661 647</b>	45	52

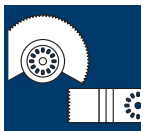

# להב בהשחזה גלית BIM ייעודי לחומרי בידוד

חיתוך מהיר, נקי ומדויק

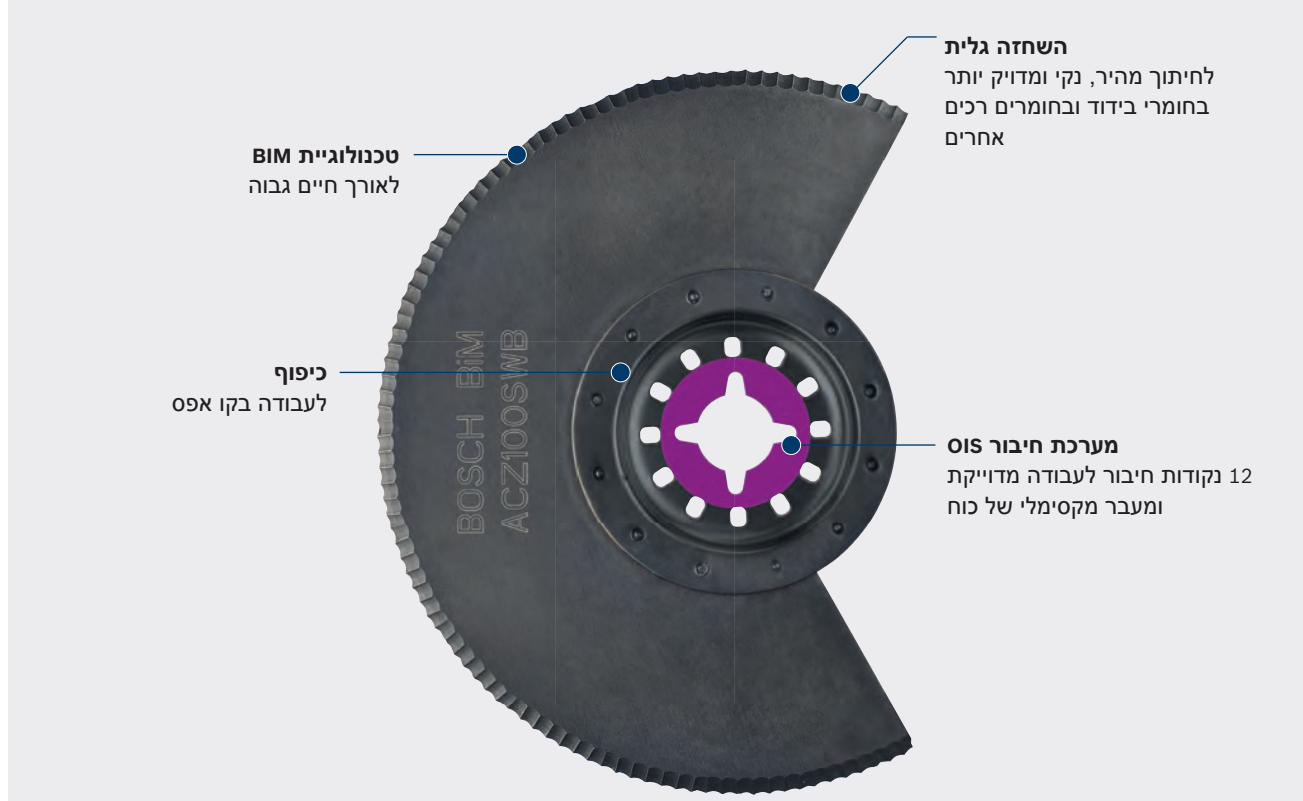

## להבים לחיתוך חומרים רכים

- ◀ מתאימים ל-GOP 300 SCE Professional ; GOP 250 CE ; Bosch GOP 10,8 V-LI ; Skil Multi-Tasker ; PMF 250 CES ; PMF 190 E ; PMF 180 E ; PMF 10,8 LI
- ◀ מתאים למסורי מלטשת רב-שימושיים נפוצים בשוק הודות למתאם האוניברסלי

מחיר	ברקוד בינלאומי 3169140...	יחידת משלוח	תוכן המארז	סוג המארז	מספר קטלוגי	אורך [מ"מ]	רוחב [מ"מ]	קוטר [מ"מ]	מידע להזמנה	תכונות המוצר
------	------------------------------	-------------	------------	-----------	-------------	------------	------------	------------	-------------	--------------



### ACZ 100 SWB

- להב BIM בהשחזה גלית
- חיתוך בקו אפס של חומרי בידוד
- חיתוך של חומרי בידוד (כגון לוחות אקוטיים)
- חיתוך של חומרים רכים (כגון קרטון, שטיחים, גומי, עור ...)



199.00	546737	1	1	PC1b	2 608 661 693	-	-	100
--------	--------	---	---	------	---------------	---	---	-----

### AIZ 28 SC

- להב לחיתוך חומרים רכים
- חיתוך במקומות צרים
- חיתוך של חומר איטום לחלונות
- חיתוך של חומרי בידוד (כגון צמר סלעים Flumroc)



119.00	546713	1	1	PC1b	2 608 661 691	50	28	-
--------	--------	---	---	------	---------------	----	----	---

\* יחידת משלוח. יחידת משלוח מכילה מספר קבוע של מארזים. ההזמנות יסופקו ביחידות משלוח שלמות בלבד.



תוכן מארז (יחידות למארז)



אביזרי ליטוש

מחיר	ברקוד בגלילאומי 3165140...	יחידת משלוח	תוכן המארז	סוג המארז	מספר קטלוגי	מידע להזמנה	תכונות המוצר
------	-------------------------------	-------------	------------	-----------	-------------	-------------	--------------

**AVI 93 G**

לוחית ליטוש

פלטת ליטוש עם הצמדת סקוטץ'

החלפה מהירה יותר ופשוטה יותר של ניירות הליטוש

**מתאים ל-**PMF 10,8 LI ; GOP 300 SCE Professional ; GOP 250 CE ; GOP 10,8 V-LI-

**מתאים ל-**Skil Multi-Tasker ; PMF 190 E ; PMF 180 E



58,00	632256	1	1	PC1b	<b>2 608 000 493</b>	<b>93</b>
-------	--------	---	---	------	----------------------	-----------

**מתאם לשאיבת אבק**

לשאיבה של אבק בשילוב עם לוחית ליטוש AVI 93 G

**מתאים ל-** GOP 250 CE Professional ; GOP 10,8 V-LI-



105,00	620024	1	1	P1d	<b>2 608 190 054</b>	-
--------	--------	---	---	-----	----------------------	---

**מתאם לשאיבת אבק**

לשאיבה של אבק בשילוב עם לוחית ליטוש AVI 93 G

**מתאים ל-** GOP 300 SCE Professional-



84,00	641029	1	1	P1d	<b>2 608 190 056</b>	-
-------	--------	---	---	-----	----------------------	---

ניירות לטש

PMF 180 E ; PMF 10,8 LI ; GOP 250 CE Professional ; Bosch GOP 10,8 V-LI-**מתאים ל-** expert Wood

מחיר	ברקוד בגלילאומי 3165140...	יחידת משלוח	תוכן המארז	סוג המארז	מספר קטלוגי	מידע להזמנה	תכונות המוצר
------	-------------------------------	-------------	------------	-----------	-------------	-------------	--------------

מארז של 5



14.60	170840	5	5	C1a	<b>2 608 605 600</b>	60	<b>93</b>
14.60	170857	5	5	C1a	<b>2 608 605 601</b>	80	<b>93</b>
14.60	170864	5	5	C1a	<b>2 608 605 602</b>	120	<b>93</b>
14.60	170871	5	5	C1a	<b>2 608 605 603</b>	180	<b>93</b>
14.60	170888	5	5	C1a	<b>2 608 605 604</b>	240	<b>93</b>

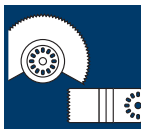

ניירות לטש

best 

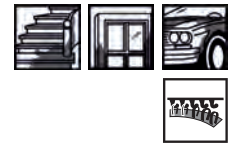

מחיר	ברקוד בגלילאומי 3165140...	יחידת משלוח	תוכן המארז	סוג המארז	מספר קטלוגי	מידע להזמנה	תכונות המוצר	מארז של 5
18.70	159548	5	5	C1a	<b>2 608 605 136</b>	100	93	
57.50	179584	5	5	C1a	<b>2 608 606 693</b>	320	93	



ניירות פליז



- ◀ **מיועד** ליצירת מרקם (מראה גס) בעץ, להסרת חלודה ממתכת ולהסרת ברק (הפיכה למט) של צבע ולכה
- ◀ פליז ניקוי **מיועד** להסרה של לכלוך ומשקעים. ללא צורך בחומר ליטוש
- ◀ **מתאים ל-**PMF 180 E ;PMF 10,8 LI ;GOP 250 CE Professional ;Bosch GOP 10,8 V-LI

מחיר	ברקוד בגלילאומי 070805	יחידת משלוח	תוכן המארז	סוג המארז	מספר קטלוגי	מידע להזמנה	תכונות המוצר	סקוץ'
30.00	070805	5	1	C1d	<b>2 608 604 494</b>	בינוני	100	93



סקוץ' ניקוי ללא צורך בחומר ליטוש  
**מיועד** להסרת לכלוך ומשקעים.

43.60	070829	5	1	C1d	<b>2 608 604 496</b>	-		93
-------	--------	---	---	-----	----------------------	---	--	----





A close-up, low-angle shot of a circular saw blade. The blade is metallic and has a series of sharp teeth along its edge. The Hebrew word 'תמיכה' (Tamiכה) is engraved in blue on the side of the blade. The background is a soft, out-of-focus blue sky. The text 'להבים עגולים למסור' is overlaid on the bottom half of the image.

**להבים עגולים למסור**



# להבים עגולים למסור מבית Bosch איכות מעולה לחיתוך מושלם

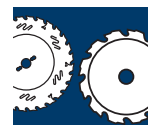
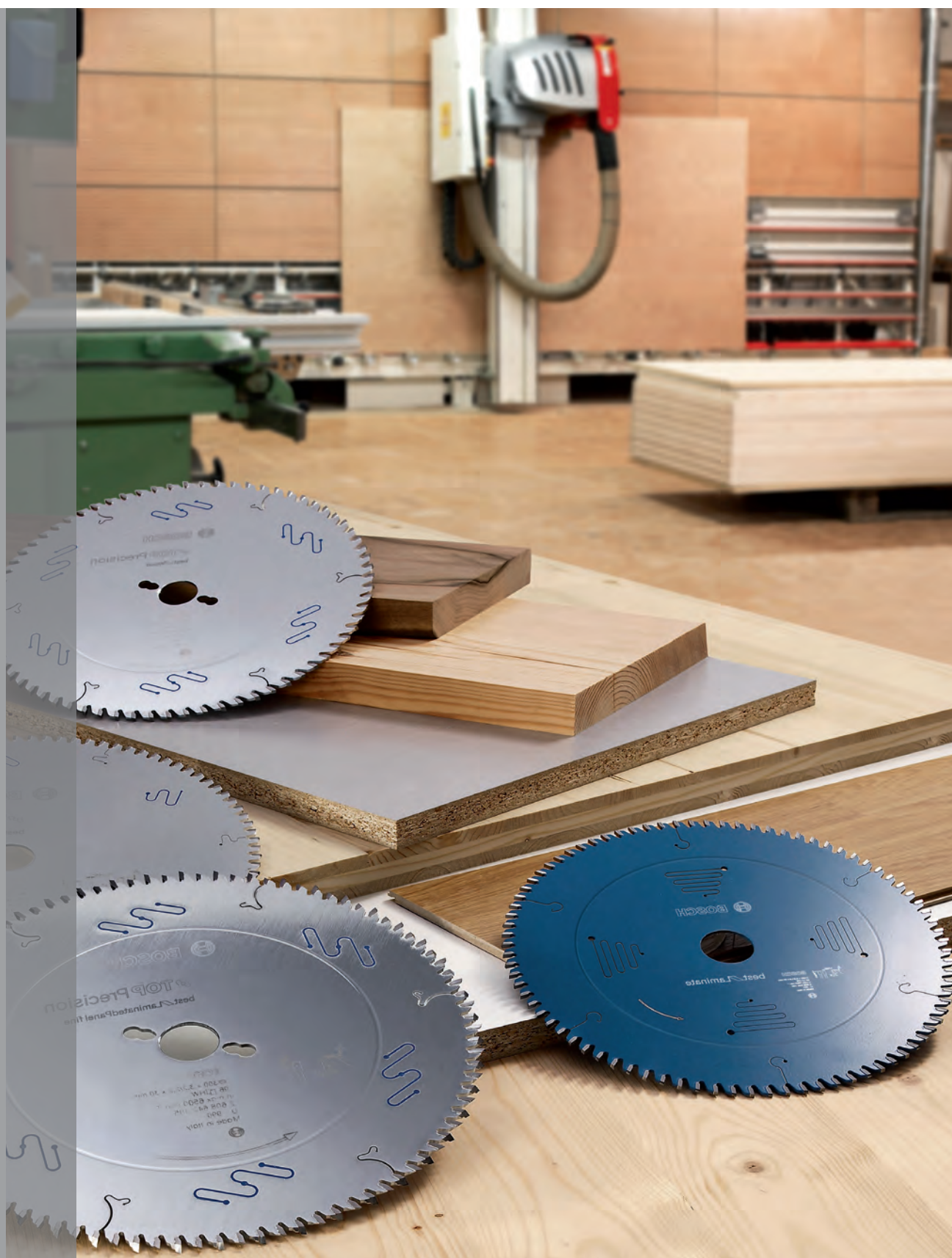



# סדרת להבי Expert חיתוך נקי לאורך זמן

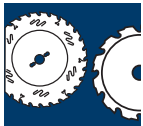

# חיתוך מושלם ללא מאמץ מסורי גרונג, פנדל ומסורי שולחן

להבי מסור עגול Expert for Wood ו-Multi Material מצטיינים בחיתוכים צרים של 2.4 מ"מ בעץ, במתכות אל ברזליות ובפלסטיק, ללא צורך בהפעלת כוח. שיני הווידיה, העשויות מאבקת וידיה איכותית, מושחזות כתער. הוספת טיטניום קרביד מגנה על השן מפני חומרים כימיים, שרף ודבק המצויים בעץ ובעץ מעובד. להב המסור שומר על צורתו ועל איזון מושלם לאורך זמן הודות לטבעת איזון מיוחדת.

**Razor Technology**

**שיניים בטכנולוגיית תער**  
לחתוך כמו בחמאה. רוחב חיתוך צר במיוחד ושיניים חדות כתער מתערובת וידיה מיוחדת.

**Protection**

**ציפוי Protection**  
מפחית הידבקות של שרף ודבק - בכך מבטיח חיתוך נקי במיוחד. מגן על הדיסק מפני קורוזיה ובנוסף, שומר על טמפרטורת הלהב.

**גוף פלדה**

פלדה מאיכות מעולה (עד HRC 46) לעמידות גבוהה. חיתוך בלייזר לדיוק מקסימאלי.

**חריצי איזון**

חיתוך בלייזר לקבלת יציבות ודיוק גבוהים של הלהב. הצורה המיוחדת מבטיחה עבודה שקטה ללא רעש.

**טבעת איזון**

להב שומר על חיתוך מושלם לאורך זמן הודות לטבעת האיזון.

**Vibration Control**

**Vibration Control**  
חריצי עמעום מיוחדים לתנועה חלקה במיוחד, המבטיחה עבודה שקטה ללא רעידות.

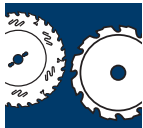

להבים למסור עגול עבור מסורי גרוג ופנדל

חיתוך מדויק ומהיר בכל סוגי העץ. ◀



expert **Wood**

WZ  
 זווית החוד: w1  
 זווית גב: w2  
 רוחב חיתוך: b1  
 עובי גוף הדיסק: b2

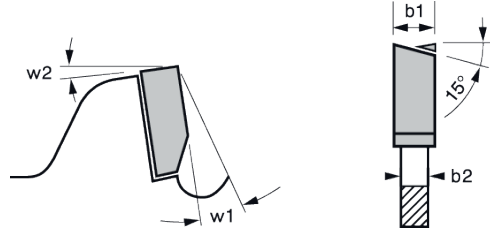

מחיר	בלקוד בינלאומי 3165740...	יחידת משלוח	תוכן המארז	סוג המארז	מספר קטלוגי	מידע להזמנה		זווית גב w2 °	זווית החוד w1 °	חור צד/קטר מעגל חלקי	תוצאות חיתוך	צורת שן	מספר השניים	מ"מ (b2) מ"מ / מ"מ	מ"מ	מ"מ	תכונות המוצר	
						C1c	2 608 642 497										15	-5
290.00	648226	1	1	C1c	2 608 642 497	15	-5	-	●●	WZ	48	2.4/ 1.8	30	216				
358.00	650120	1	1	C1c	2 608 642 530	15	-5	-	●●●	WZ	60	2.4/ 1.8	30	254				
413.00	650137	1	1	C1c	2 608 642 531	15	-5	-	●●●	WZ	72	2.4/ 1.8	30	305				

להבים למסור עגול עבור מסורים שולחניים

חיתוך מדויק ומהיר בכל סוגי העץ. ◀



expert **Wood**

WZ  
 זווית החוד: w1  
 זווית גב: w2  
 רוחב חיתוך: b1  
 עובי גוף הדיסק: b2

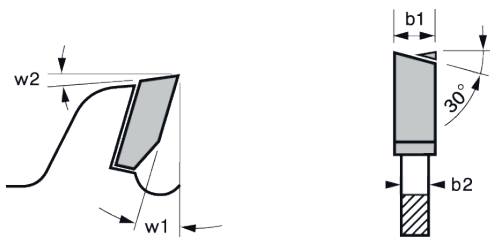

435.00	648257	1	1	C1c	2 608 642 500	18	10	2/7/42 2/9/ 46.4 2/10/ 60	●●●●	WZ	80	2.5/ 1.8	30	250			
--------	--------	---	---	-----	---------------	----	----	---------------------------------------	------	----	----	-------------	----	-----	--	--	--

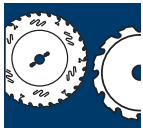

\* יחידת משלוח. יחידת משלוח מכילה מספר קבוע של מארזים. ההזמנות יסופקו ביחידות משלוח שלמות בלבד.



תוכן מארז (יחידות למארז)

## להבים למסור עגול עבור מסורי גרוג ופנדל

מעולה לחיתוך אלומיניום, מתכות אל ברזליות, פלסטיק, חומרים איפוקסים ועץ.



expert **MultiMaterial**

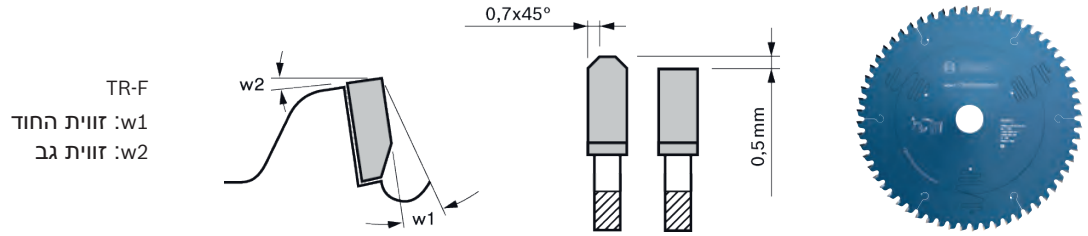

מחיר	ברקוד בינלאומי 00716546...	יחידת משלוח	תוכן המארז	סוג המארז	מספר קטלוגי	מידע להזמנה		זווית גב w2 °	זווית החוד w1 °	תוצאות חיתוך	צורת שן	מספר השיניים	קוטר חתך (בט) / מ"מ / קוטר גוף דיסק (ב2) מ"מ	קוטר כפיסה מ"מ	קוטר חיאני מ"מ	תכונות המוצר	
						מחיר	מספר									מחיר	מספר
490.00	648189	1	1	C1c	<b>2 608 642 493</b>	15	-5	●●●	TR-F	64	2.4/1.8	30	<b>216</b>				
599.00	650106	1	1	C1c	<b>2 608 642 528</b>	15	-5	●●●●	TR-F	80	2.4/1.8	30	<b>254</b>				
750.00	650113	1	1	C1c	<b>2 608 642 529</b>	15	-5	●●●●	TR-F	96	2.4/1.8	30	<b>305</b>				

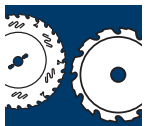



### להבים למסור עגול עבור מסורי מתכת (Hand Dry Cutter)

אורך חיים גבוה במיוחד. חיתוך נקי במתכת.



expert **Steel**

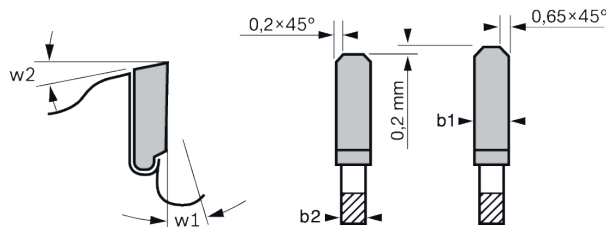

מחיר	ברקוד בינלאומי 0975912 216740...	יחידת משלוח	תוכן המארז	סוג המארז	מספר קטלוגי	מידע להזמנה	זווית החוד w1 °	זווית הדיסק מעגל חלקי ° w2	חור דיסק/קוטר מעגל חלקי	חור עזאת חיתוך	עוצמת חיתוך	מספר השיניים	תכונות המוצר			
													חור כניסה מ"מ	חור חתך (בג) מ"מ / חור חתך דיסק (ב2) מ"מ	מספר השיניים	קוטר חיצוני מ"מ
420.00	737678	10	1	C1a	<b>2 608 643 054</b>	12	0	-	●●	HLT-CG	30	2.0/1.6	20	<b>160</b>		
410.00	737685	10	1	C1a	<b>2 608 643 055</b>	12	0	-	●●●	HLT-CG	48	2.0/1.6	20	<b>184</b>		

### להבים למסור עגול למסורי גרוג ומסורי מתכת (Mitre Dry Cutter)

אורך חיים גבוה במיוחד. חיתוך נקי במתכת.



expert **Steel**

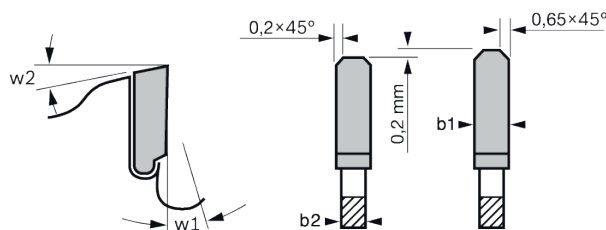

788.00	737722	10	1	C1a	<b>2 608 643 059</b>	12	0	-	●●●●	HLT-CG	60	2.2/1.8	25.4	<b>254</b>
822.00	737739	10	1	C1a	<b>2 608 643 060</b>	12	0	-	●●●●	HLT-CG	60	2.2/1.8	25.4	<b>305</b>
954.00	737746	10	1	C1a	<b>2 608 643 061</b>	12	0	-	●●●●	HLT-CG	80	2.2/1.8	25.4	<b>305</b>
1,025.00	737753	10	1	C1a	<b>2 608 643 062</b>	12	0	-	●●●●	HLT-CG	80	2.2/1.8	25.4	<b>355</b>

\* יחידת משלוח. יחידת משלוח מכילה מספר קבוע של מארזים. ההזמנות יסופקו ביחידות משלוח שלמות בלבד.



תוכן מארז (יחידות למארז)



# סדרת להבי Standard מגוון רחב של להבים לכל השימושים

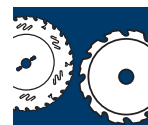

# Optiline Wood

## הביצועים הטובים ביותר בעץ

**סדרת הלהבים Optiline for Wood מצטיינת בחיתוך מדויק, מהירות ואורך חיים גבוה.** סדרה זו אופטימלית לחיתוך איכותי במגוון רחב של יישומים אם זה בשיפוץ פנים או בעבודות חוץ באתר הבנייה. מעולה לחיתוך עץ קשה, רך ולבוד, שבבית ו-MDF. תוצאות אלו מושגות הודות לשיני וידיה איכותיות המולחמות בקצה הלהב. להבי Optiline for Wood מתאימים למגוון כלים: מסורים עגולים, גרונג, פנדל ומסורי שולחן.

**גוף הדיסק**  
פלדה מוקשחת SK5 השומרת על צורת הלהב גם בעומס גבוה (> 40HRC)

**שיני וידיה**  
חיתוך נקי הודות לשיני וידיה איכותיות בהשחזה מדויקת

**חריצי עמעום**  
מפחיתים תנודות, מעמעמים רעש ומפחיתים התפתחות חום

**מגוון האביזרים**  
ø 130-450 מ"מ

TKS: חור כניסה  
NL: חור משני

**חיתוך נקי**  
מעולה לחיתוך נקי בעץ רך, בעץ קשה, עץ לבוד, בלוחות שבבית מצופים בצד אחד ובפרקטים



**חיתוך נקי במיוחד**  
מעולה לחיתוך נקי במיוחד בעץ רך, בעץ קשה, עץ לבוד, בפרקטים, בחומרים סיביים וב-MDF



**חיתוך גס מאוד**  
מעולה לחיתוך מהיר מאוד בעץ רך, בעץ קשה, בלוחות שבבית חשופים ובעץ בניין



**חיתוך גס**  
מעולה לחיתוך מהיר בעץ רך, בעץ קשה, בלוחות שבבית חשופים ובעץ בניין

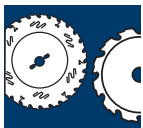

**Optiline Wood למסורים עגולים ידניים**

להבים לחיתוך מדויק בכל סוגי העץ. ◀

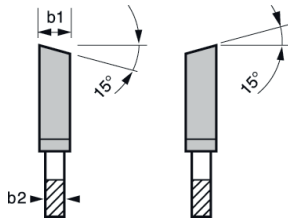

b1: רוחב חיתוך  
b2: עובי גוף הדיסק

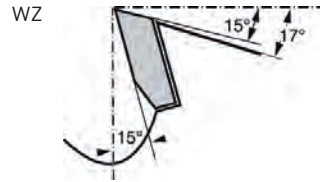

מחיר	ברקוד בינלאומי 3365140...	יחידת משלוח	תוכן המארז	סוג המארז	מספר קטלוגי	מידע להזמנה	חור יציא/קוטר מעגלי חלקי	ארכת שן	תוצאות חיתוך	מספר השיניים	רוחב חתך (גוף) מ"מ / עובי גוף דיסק (b2) מ"מ	חור כניסה עם הקטנה	חור כניסה מ"מ		קוטר חיצוני מ"מ
													תכונות המוצר	16	
108.00	350655	1	1	C1a	<b>2 608 640 843</b>	-	WZ	●●●	40	2.5/1.5	16	19	20	<b>160</b>	
	350648	1	1	C1a	<b>2 608 640 842</b>	-	WZ	●●	24	2.5/1.5	16	19	20	<b>160</b>	
61.00	350723	1	1	C1a	<b>2 608 640 850</b>	-	WZ	●	16	2.5/1.5	16			<b>184</b>	
68.00	350747	1	1	C1a	<b>2 608 640 852</b>	-	WZ	●	24	2.5/1.5	16			<b>184</b>	
89.00	350754	1	1	C1a	<b>2 608 640 853</b>	-	WZ	●●●	40	2.5/1.5	16			<b>184</b>	
98.00	350761	1	1	C1a	<b>2 608 640 854</b>	-	WZ	●●●●	60	2.5/1.5	16			<b>184</b>	
99.00	373678	1	1	C1a	<b>2 608 641 185*</b>	7/42	WZ	●●	24	2.0/1.3	-		30	<b>190</b>	
149.00	373685	1	1	C1a	<b>2 608 641 186*</b>	7/42	WZ	●●●●	48	2.0/1.3	-		30	<b>190</b>	
99.00	350969	1	1	C1a	<b>2 608 640 871</b>	-	WZ	●●●	40	2.5/1.5	20	25	30	<b>203</b>	
110.00	350976	1	1	C1a	<b>2 608 640 872</b>	-	WZ	●●●●	60	2.5/1.5	20	25	30	<b>203</b>	
124.00	194150	1	1	C1a	<b>2 608 640 621</b>	-	WZ	●●	24	2.8/1.8	-		30	<b>210</b>	
173.00	194174	1	1	C1a	<b>2 608 640 623</b>	-	WZ	●●●●	48	2.8/1.8	-		30	<b>210</b>	
197.00	373722	1	1	C1a	<b>2 608 641 190</b>	-	WZ	●●●●	60	2.8/1.8	-		30	<b>210</b>	
120.00	351102	1	1	C1a	<b>2 608 640 885</b>	-	WZ	●	24	2.5/1.8	16	20	25	<b>235</b>	
110.00	351195	1	1	C1a	<b>2 608 640 894</b>	-	WZ	●●●	40	2.5/1.8	25	30	35	<b>235</b>	
135.00	351201	1	1	C1a	<b>2 608 640 895</b>	-	WZ	●●●●	60	2.5/1.8	25	30	35	<b>235</b>	

\* לחיתוך דק במיוחד ללא מאמץ. מתאים במיוחד גם למסורים עגולים נטענים.

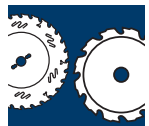

Optiline Wood למסורי גרונג ולמסור שולחן

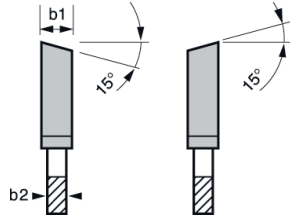

b1: רוחב חיתוך  
b2: עובי גוף הדיסק

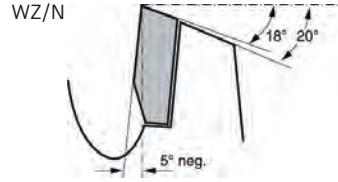

מחיר	ברקוד בינלאומי 3165140...	יחידת משלוח	תוכן המארז	סוג המארז	מספר קטלוגי	מדידת להזמנה	סוג	תוצאות חיתוך	מספר השיניים	רוחב חתך (נטו) מ"מ / עובי גוף דיסק (b2) מ"מ	חור כניסה מ"מ	קוטר חיצוני מ"מ
												תכונות המוצר
124.00	351324	1	1	C1a	<b>2 608 640 907</b>	Standard for Wood	●●	40	2.5/1.8	30	<b>254</b>	
160.00	351331	1	1	C1a	<b>2 608 640 908</b>	Standard for Wood	●●●	60	2.5/1.8	30	<b>254</b>	
185.00	351348	1	1	C1a	<b>2 608 640 909</b>	Standard for Wood	●●●●	80	2.5/1.8	30	<b>254</b>	
197.00	351351	1	1	C1a	<b>2 608 640 910</b>	Standard for Wood	●●●●	100	2.5/1.8	30	<b>254</b>	
173.00	351454	1	1	C1a	<b>2 608 640 920</b>	Standard for Wood	●●	40	2.8/1.8	30	<b>305</b>	
185.00	351461	1	1	C1a	<b>2 608 640 921</b>	Standard for Wood	●●●	60	2.8/1.8	30	<b>305</b>	
220.00	351478	1	1	C1a	<b>2 608 640 922</b>	Standard for Wood	●●●●	80	2.8/1.8	30	<b>305</b>	
290.00	351485	1	1	C1a	<b>2 608 640 923</b>	Standard for Wood	●●●●	100	2.8/1.8	30	<b>305</b>	

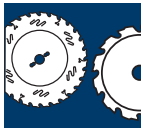



# רב שימושי Multi Material חיתוך נקי במגוון רחב של חומרים

## להב אחד- מגוון רחב של שימושים.

להלבים הרב שימושיים מסדרת Multi Material מיועדים למגוון רחב של שימושים. שיני וידיה איכותיות מבטיחות חיתוך עוצמתי עם שוליים נקיים במגוון רחב של חומרים. להבי Multi Material מתאימים למגוון כלים: מסורים עגולים, גרונג, פנדל ומסורי שולחן.

**חריצי עמעום**  
מפחיתים תנודות, מעמעמים רעש ומפחיתים התפתחות חום

**גוף הדיסק**  
פלדה מוקשחת SK5 השומרת על צורת הלהב גם בעומס גבוה (> 40HRC)

**שיני וידיה**  
חיתוך נקי הודות לשיני וידיה איכותיות בהשחזה מדויקת

**מגוון האביזרים**  
מגוון האביזרים: 400-130 מ"מ

TKS: מעגל חלקי  
NL: חור משני

**חיתוך נקי באלומיניום ופלסטיק**  
מעולה לחיתוך מתכות אל ברזליות, עץ קשה, פרקט, עץ עם למינציה, פלסטיק, חומרים איפוקסיים.



**חיתוך נקי בעץ קשה ובמגוון חומרים מורכבים.**  
מעולה לחיתוך עץ קשה ורך, סיבית עם למינציה משני הצדדים, שבבית | MDF



**חיתוך נקי מאוד באלומיניום ופלסטיק**  
מעולה לחיתוך מתכות אל ברזליות, עץ קשה, פרקט, עץ עם למינציה, פלסטיק, חומרים איפוקסיים, פיברגלאס ולוחות צמנט.



**חיתוך נקי מאוד בעץ קשה ובמגוון חומרים מורכבים.**  
מעולה לחיתוך עץ קשה ורך, עץ עם למינציה, אלומיניום, מתכות אל ברזליות ופלסטיק.

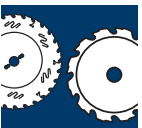



**Multi Material למסורים עגולים ידניים**

- ◀ הלהב המושלם לחיתוך עם שוליים נקיים במגוון רחב של חומרים.
- ◀ שימוש בשמן החיתוך האוניברסלי 2 607 001 409 בחיתוך מתכות כגון אלומיניום, מגדיל משמעותית את אורך חיי הלהב.

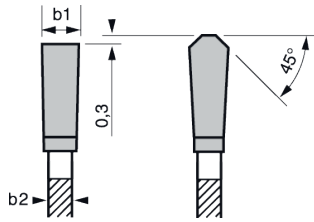

b1: רוחב חתך  
b2: עובי גוף הדיסק

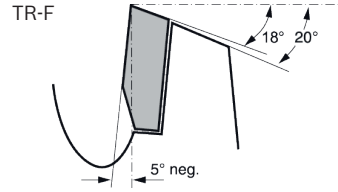

מחיר	בקוד בניילאון 3165140...	יחידת משלוח	תוכן המארז	סוג המארז	מספר קטלוגי	מידע להזמנה	צורת שן	תוצאות חיתוך	מספר השיניים	רוחב חיתוך (b1) מ"מ / עובי גוף הדיסק (b2) מ"מ	חור כניסה עם הקטנה	חור כניסה מ"מ	תכונות המוצר	
													קוטר חיצוני מ"מ	קוטר פנימי מ"מ
150.00	601993	1	1	C1a	<b>2 608 642 192</b>	TR-F	●●●●	60	2.0/1.5	19 19 16	25.4	<b>160</b>		
240.00	263405	1	1	C1a	<b>2 608 640 815</b>	TR-F	●●●●	48	2.4/1.8	-	16	<b>184</b>		
155.00	602006	1	1	C1a	<b>2 608 642 193</b>	TR-F	●●●●	60	2.0/1.5	16	20	<b>184</b>		
235.00	193016	1	1	C1a	<b>2 608 640 511</b>	TR-F	●●●●	54	2.4/1.8	-	30	<b>210</b>		
190.00	602037	1	1	C1a	<b>2 608 642 197</b>	TR-F	●●●●	80	2.0/1.5	20 16	25	<b>235</b>		

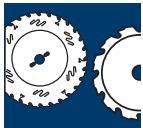

### Multi Material למסורי גרוג, מסורי פנדל ולמסורי שולחן

שימוש בשמן הקירור האוניברסלי 2 607 001 409 בחיתוך מתכות כגון אלומיניום, מגדיל משמעותית את אורך חיי הלהב.

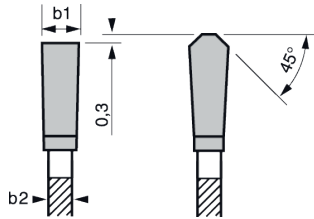

b1: רוחב חתך  
b2: עובי גוף הדיסק

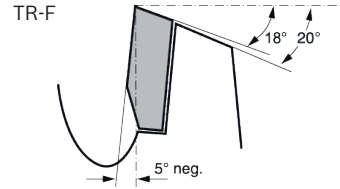

מחיר	ברקוד בינלאומי 3165140...	יחידת משלוח	תוכן המארז	סוג המארז	מספר קטלוגי	מידע להזמנה	חור צד/קוטר מעגל חלקי	צורת שן	תוצאות חיתוך	מספר השיניים	רוחב חתך (b1) מ"מ / עובי גוף דיסק (b2) מ"מ	חור כניסה מ"מ	קוטר חיצוני מ"מ	תכונות המוצר
270.00	317436	1	1	C1a	2 608 640 445	-	TR-F	●●●	80	2.5/1.8	30	210		
235.00	317443	1	1	C1a	2 608 640 446	-	TR-F	●●	60	2.5/1.8	30	216		
270.00	317450	1	1	C1a	2 608 640 447	-	TR-F	●●●	80	2.5/1.8	30	216		
246.00	317467	1	1	C1a	2 608 640 448	-	TR-F	●	40	3.2/2.5	30	254		
223.00	602075	1	1	C1a	2 608 642 200	-	TR-F	●●	60	2.7/2.0	30	254		
257.00	602082	1	1	C1a	2 608 642 201	-	TR-F	●●●	80	2.7/2.0	30	254		
279.00	602099	1	1	C1a	2 608 642 202	-	TR-F	●●●●	100	2.7/2.0	30	254		
338.00	602105	1	1	C1a	2 608 642 203	-	TR-F	●●●●	120	2.7/2.0	30	254		
320.00	352628	1	1	C1a	2 608 640 981	-	TR-F	●●	60	3.2/2.5	30	305		
367.00	602150	1	1	C1a	2 608 642 208	-	TR-F	●●●	80	2.7/2.0	30	305		
392.00	602167	1	1	C1a	2 608 642 209	-	TR-F	●●●●	100	2.7/2.0	30	305		
520.00	602174	1	1	C1a	2 608 642 210	-	TR-F	●●●●	120	2.7/2.0	30	305		

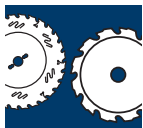

# אביזרים למסורים עגולים

טבעות הקטנה ללהבי מסור עגול

מחיר	ברקוד בינלאומי 3165140...	יחידת משלוח	תוכן המארז	סוג המארז	מספר קטלוגי	מידע להזמנה	עובי במ"מ	קרח מ"מ	קוטר במ"מ	תכונות המוצר
5,00	433884	1	1	P1b	<b>2 600 100 222</b>	1.5	25.4	<b>30</b>		

טבעות הקטנה עבור להבים למסור עגול  
עובי גוף הלהב החל מ-1.7 מ"מ ועד 2.2 מ"מ

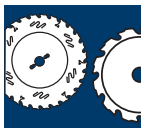

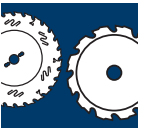





# אביזרים משלימים לכלי העבודה

# אביזרים משלימים לפטישונים



## מתאם לתפסנית

מחיר	ברקוד בגלילאומי 3165140...	יחידת משלוח	תוכן המארז	סוג המארז	מספר קטלוגי	מידע להזמנה	תכונות המוצר	מתאם
343,00	033435	1	1	P1e	<b>1 618 598 159</b>	SDS-plus	SDS-max	
308,00	028981	1	1	P0h	<b>1 618 598 124</b>	SDS-plus	פטיש 209	

## מתאם לתפסנית

45,00	012584	5	1	C1c	<b>1 617 000 132</b>	תפסנית 1/2"	SDS-plus	
-------	--------	---	---	-----	----------------------	-------------	----------	---

## ראש שאיבת אבק

מחיר	ברקוד בגלילאומי 3165140...	יחידת משלוח	תוכן המארז	סוג המארז	מספר קטלוגי	מידע להזמנה	תכונות המוצר	קוטר במ"מ	אורך [מ"]
70,00	077842	1	1	P0b	<b>2 605 702 027</b>	60	ראש שאיבת אבק עבור מקדחה עם פתח שאיבה עבור צינור בקוטר 12 מ"מ	56	60





# תפסניות Bosch מיוחדות

## תפסניות Bosch מיוחדות לפטישונים

מחיר	מספר חלקים	יחידת משלוח	תוכן המארז	סוג המארז	מספר קטלוגי	תחום הידוק החלי-עד מ"מ	מידע להזמנה	תכונות המוצר	תמונה
<p>תפסנית להחלפה SDS-plus  <b>מתאימה ל-</b> PBH 300 E ;GBH 4 DSC Professional ;GBH 4 DFE</p>									
302,00	077606	1	1	C0a	<b>2 608 572 059</b>	SDS-plus	SDS		
<p>תפסנית להחלפה SDS-plus  <b>מתאימה ל-</b> PBH 240 RE ;PBH 200 FRE ;GBH 24 VFR Professional ;GBH 2-24 DFR</p>									
199,00	144247	1	1	C1a	<b>2 608 572 112</b>	SDS-plus	SDS		
<p>תפסנית מהירה עם מתאם  <b>מתאימה ל-</b> PBH 220 RE ;PBH 200 FRE ;GBH 24 VFR Professional ;GBH 24 VF ;GBH 2-24 DFR                      PBH 240 RE</p>									
346,00	127608	1	1	C1a	<b>1 617 000 328</b>	1.5 – 13	SDS		
<p>תפסניות מהירות SDS-plus  <b>מתאימה ל-</b> GBH 3-28 DFR + ZB ;GBH 3-28 DFR ;GBH 2-28 DFV ;GBH 2-26 DFR ;GBH 2-24 DF-                      GBH 36 VF-LI Professional ;GBH 4-32 DFR</p>									
201,00	336932	1	1	C0a	<b>2 608 572 213</b>	SDS-plus	SDS		
<p>תפסנית מהירה עם מתאם  <b>מתאימה ל-</b> GBH 3-28 DFR + ZB ;GBH 3-28 DFR ;GBH 2-28 DFV ;GBH 2-26 DFR ;GBH 2-24 DF-                      GBH 36 VF-LI Professional ;GBH 4-32 DFR</p>									
255,00	336925	1	1	C0a	<b>2 608 572 212</b>	1.5 – 13	SDS		
<p>תפסנית להחלפה SDS-plus  <b>מתאימה ל-</b> GBH 3-28 FE Professional</p>									
447,00	251013	1	1	C1a	<b>2 608 572 159</b>	SDS-plus	SDS		
<p>תפסנית מהירה עם מתאם  <b>מתאימה ל-</b> GBH 3-28 FE Professional</p>									
450,00	217644	1	1	C1a	<b>2 608 572 146</b>	1.5 – 13	SDS		

## תפסניות Bosch מיוחדות למקדחות רוטטות

<p>תפסניות מהירות  <b>מתאימה ל-</b> PSB 570 ;PSB 550 RE ;PSB 550 RA ;PSB 500 ;PSB 450 ;GSB 650 RE Professional                      PSB 1000 RPE ;PSB 700 RES ;PSB 700 RE ;PSB 650 RE ;PSB 650 RA ;PSB 600-2 ;PSB 600</p>								
153,00	125956	1	1	C1a	<b>2 608 572 110</b>	1.5 – 13	1/2" – 20	
<p>תפסניות שיניים עד 16 מ"מ                      מפתח חלופי 1 607 950 045  <b>מתאימה ל-</b> PSB 570 ;PSB 550 RE ;PSB 550 RA ;PSB 500 ;PSB 450 ;GSB 650 RE Professional                      PSB 750-2 RE ;PSB 700 RES ;PSB 700 RE ;PSB 650 RA ;PSB 600-2 ;PSB 600                      PSB 1000 RPE ;PSB 750-2 RPE „Auto-Lock“</p>								
93,00	125949	1	1	C1a	<b>2 608 571 056</b>	1.5 – 13	1/2" – 20	

\* יחידת משלוח. יחידת משלוח מכילה מספר קבוע של מארזים. ההזמנות יסופקו ביחידות משלוח שלמות בלבד.







תוכן מארז (יחידות למארז)







# ידיות לפטישונים

## ידיות לפטיש חציבה ופטישונים

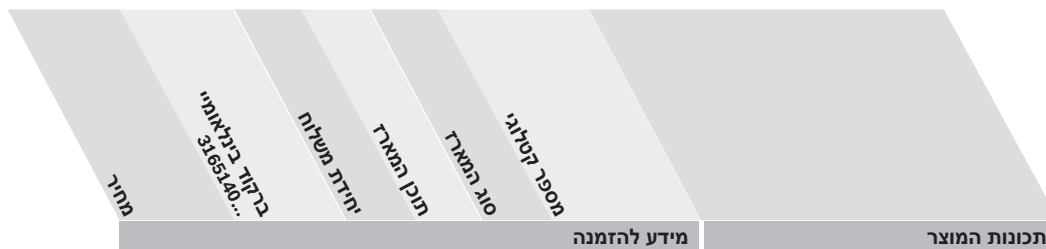
ידית לפטישון מתאימה ל- GBH 300 E ;GBH 4-top Professional ;GBH 4 DSC ;GBH 4 DFE						
99,00	076678	1	1	P0b	2 602 025 077	
ידית לפטיש חציבה מתאימה ל- GBH 11 DE Professional ;GBH 10 DC						
388,00	084697	1	1	P0b	2 602 025 086	
ידית לפטיש חציבה מתאימה ל- GSH 11 E Professional ;GSH 10 C						
129,00	072380	1	1	P0b	2 602 025 076	
ידית לפטיש חציבה מתאימה ל- GBH 38 Professional ;GBH 8 DCE ;GBH 5-40 DCE ;GBH 5-40						
260,00	042482	1	1	P0b	2 602 025 062	
ידית לפטיש חציבה מתאימה ל- GSH 5 Professional ;GSH 4						
175,00	042499	1	1	P0b	2 602 025 063	



תכונות המוצר ידית לפטיש חציבה מתאימה ל- GSH 388 Professional ;GSH 5 CE						
149,00	336949	1	1	P0b	2 602 025 142	
ידית לפטיש חציבה מתאימה ל- GBH 7-46 DE Professional ;GBH 7 DE						
178,00	167178	1	1	P0b	2 602 025 103	
ידית לפטישון מתאימה ל- GBH 2-26 DRE ;GBH 2-26 DFR ;GBH 2-26 DE ;GBH 2-26 DBR ;GBH 2-26 ;GBH 2-20 D ;GBH 2-26 RE ;GBH 2-26 E ;GBH 36 V-LI ;GBH 18 V-LI ;GBH 2-28 DV ;GBH 2-28 DFV ;GBH 2-28 D ;GBH 2-26 RE ;GBH 2-26 E ;GBH 36 V-LI Compact Professional						
42,00	334068	1	1	P0b	2 602 025 141	

\* יחידת משלוח. יחידת משלוח מכילה מספר קבוע של מארזים. ההזמנות יסופקו ביחידות משלוח שלמות בלבד.



# אביזרים משלימים למקדחות



## תפסניות מהירות

תפסניות מהירות עד 10 מ"מ

מחיר	ברקוד בינלאומי 3165140...	יחידת משלוח	תוכן המארז	סוג המארז	מספר קטלוגי	מידע להזמנה	אורך, מ"מ	כניסה: תחום	תחום הידוק החל עד מ"מ	תכונות המוצר	רק עבור נעילת ציר	תמעה: ימינה/שמאלה	אבטחת כוח מתחיה	מקדחה נייחת	מקדחה רטטת	מקדחה רטטת נסענת	מברגה נסענת
135,00	085441	1	1	C1a	<b>2 608 572 075</b>	2	1/4" - 6k	1 - 10	1 - 10	●							
112,00	092050	1	1	C1a	<b>2 608 572 080</b>	4	3/8" - 24	1 - 10	1 - 10	●	●	●	●				
149,90	290982	1	1	C1a	<b>2 608 572 183</b>	7	3/8" - 24	1 - 10	1 - 10	●	●	●	●				
147,00	073868	1	1	C0a	<b>2 608 572 053</b>	5	1/2" - 20	1.5 - 10	1.5 - 10	●	●						



תפסניות מהירות עד 16 מ"מ

מחיר	ברקוד בינלאומי 3165140...	יחידת משלוח	תוכן המארז	סוג המארז	מספר קטלוגי	מידע להזמנה	אורך, מ"מ	כניסה: תחום	תחום הידוק החל עד מ"מ	תכונות המוצר	רק עבור נעילת ציר	תמעה: ימינה/שמאלה	אבטחת כוח מתחיה	מקדחה נייחת	מקדחה רטטת	מקדחה רטטת נסענת	מברגה נסענת
190,00	080255	1	1	C1a	<b>2 608 572 060</b>	2	3/8" - 24	2 - 13	2 - 13	●	●						
196,00	082754	1	1	C1a	<b>2 608 572 062</b>	2	1/2" - 20	2 - 13	2 - 13	●	●	●	●				
267,00	111942	1	1	C1a	<b>2 608 572 105*</b>	4	1/2" - 20	1.5 - 13	1.5 - 13	●	●	●	●				
212,00	290975	1	1	C1a	<b>2 608 572 182</b>	6	1/2" - 20	1.5 - 13	1.5 - 13	●	●	●	●				

\* למקדחות רוטטות ולפטישוניים גדולים בהספק של 680 - 1000 ואט



\* יחידת משלוח. יחידת משלוח מכילה מספר קבוע של מארזים. ההזמנות יסופקו ביחידות משלוח שלמות בלבד.

תוכן מארז (יחידות למארז)



### תפסנית מהירה עם כניסת SDS-plus

מחיר	ברקוד בינלאומי 3165140...	יחידת משלוח	תוכן המארז	סוג המארז	מספר קטלוגי	מידע להזמנה	איור מס'	תחום	תחום הידוק החלל עד מ"מ	תכונות המוצר
220,00	370073	1	1	C1a	<b>2 608 572 227</b>	1		1.5 - 13		רק עבור תפסנית ציר תועה ימניה/שמאלה אבטחת כוח מניחה מקדחה ניידת מקדחה ריטסת מקדחה ריטסת נטענת מברג ריטסת נטענת

תפסניות מהירות SDS-plus

1



### תפסניות עבור IXO דור IV

מחיר	ברקוד בינלאומי 3165140...	יחידת משלוח	תוכן המארז	סוג המארז	מספר קטלוגי	מידע להזמנה	תכונות המוצר
66.00	531986	2	1	-	<b>2 609 255 723</b>		



### תפסניות עבור IXO דור III ו-IV

84.00	544870	2	1	-	<b>2 609 256 968</b>	
-------	--------	---	---	---	----------------------	--



66.00	544887	3	1	-	<b>2 609 256 969</b>	
-------	--------	---	---	---	----------------------	--



# תפסניות עם מפתח

## תפסניות עד 10 מ"מ

מחיר	בריקוד בינלאומי 3.65140...	יחידת משלוח	תוכן המארז	סוג המארז	מספר קטלוגי	מידע להזמנה	איור מס'	כניסה לתחום	תחום הידוק החלל עד מ"מ	מקדחה רטטת ניסענת	מקדחה רטטת ניסענת	מקדחה רטטת ניסענת	מקדחה רטטת ניסענת	מקדחה רטטת ניסענת	מקדחה רטטת ניסענת	מפתח חלופי	תנועה ימנית/שמאלה	אבטחת כוח מתיחה
						תכונות המוצר												
79,00	018968	1	1	C1a	<b>1 608 571 066</b>	1	3/8" - 24	1 - 10	•	•	•	•	•	•	•	B		
117,00	016506	1	1	C1a	<b>1 608 571 058</b>	1	3/8" - 24	1 - 10	•	•	•	•	•	•	•	B		
112,00	010481	1	1	C1a	<b>1 608 571 068</b>	1	1/2" - 20	1 - 10	•	•	•	•	•	•	•	F		

1



## תפסניות עד 13 מ"מ

תפסניות עד 13 מ"מ  
מפתח חלופי 1 607 950 045

73,00	041133	1	1	C1a	<b>1 608 571 048</b>	1	1/2" - 20	1.5 - 13	•	•	•	•	•	•	D		
90,00	002639	1	1	C1a	<b>1 608 571 062</b>	1	1/2" - 20	1.5 - 13	•	•	•	•	•	•	D		

1



## תפסניות עד 16 מ"מ

310,00	026116	1	1	C1a	<b>1 608 571 057</b>	2	5/8" - 16	3 - 16	•	•	•	•	•	•	A		
--------	--------	---	---	-----	----------------------	---	-----------	--------	---	---	---	---	---	---	---	--	--

2





### מפתח לתפסנית ידנית

מחיר	ברקוד בגלילאומי 3165140...	יחידת משלוח	תוכן המארז	סוג המארז	מספר קטלוגי	מידע להזמנה	תפסנית המוצר
29,00	024556	5	1	C1d	<b>1 607 950 041</b>	8 4 50 110 A	<b>S3</b>
11,90	016476	5	1	C1d	<b>1 607 950 042</b>	6 - 30 60 B	<b>ZS14</b>

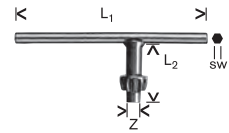

### מתאם SDS-plus

מחיר	ברקוד בגלילאומי 3165140...	יחידת משלוח	תוכן המארז	סוג המארז	מספר קטלוגי	מידע להזמנה	תפסנית המוצר
51,00	385831	5	1	-	-	<b>2 609 255 709</b>	



### מתאם SDS-plus עם תפסנית

מחיר	ברקוד בגלילאומי 3165140...	יחידת משלוח	תוכן המארז	סוג המארז	מספר קטלוגי	תוכן	מידע להזמנה	תפסנית המוצר
129,00	101813	1	3	-	-	-	<b>2 607 000 982</b>	תפסנית 13-1.5 מ"מ עם מתאם SDS-plus תפסנית ידנית כולל מפתח



# מעצורי עומק וידיות למקדחות

## מעצורי עומק

מחיר	ברקוד בינלאומי 3165140...	יחידת משלוח	תוכן המארז	סוג המארז	מספר קטלוגי	מידע להזמנה	תכונות המוצר
							מעצור עומק

5,50 006163 1 1 P0b 1 613 001 005 210



## ידיות - אוניברסליות

מחיר	ברקוד בינלאומי 3165140...	יחידת משלוח	תוכן המארז	סוג המארז	מספר קטלוגי	מידע להזמנה	תכונות המוצר
							ידית - אוניברסלית

מתאימה לכל הכלים עם קוטר צוואר 43 מ"מ עם Power Light

66,00 364638 1 1 P0b 2 602 025 150



# אביזרים עבור משחזות זווית של Bosch



## אומי הידוק עבור משחזות זווית

מחיר	ברקוד בגלילאומי 3165140...	יחידת משלוח	תוכן תמארז	סוג תמארז	מספר קטלוגי	מידע להזמנה	תכונות המוצר
------	-------------------------------	-------------	------------	-----------	-------------	-------------	--------------

אום קליק מהיר M 14 SDS-clic  
מתאימה לכל משחזות הזווית בעלות תבריג M 14  
החל מתאריך ייצור 08/90

110,00	033206	1	1	C1a	1 603 340 031	13	
--------	--------	---	---	-----	---------------	----	--



אום עליון  
להידוק כל הדיסקיות בקטרים 115 - 230 מ"מ לאחר תאריך ייצור 08/90.

17,00	052078	1	1	P0b	1 603 340 040	-	
-------	--------	---	---	-----	---------------	---	--



אום עליון  
לפני תאריך ייצור 1988

17,00	016391	1	1	PC1c	1 603 345 025	-	
-------	--------	---	---	------	---------------	---	--



**אום תחתון עבור משחזת זווית**

מחיר	ברקוד בגלאומי 3165140...	יחידת משלוח	תוכן המארז	סוג המארז	מספר קטלוגי	מידע להזמנה	תכונות המוצר
25,00	046947	1	1	PC1c	1 605 703 099	-	אום תחתון עבור תבריג M 14 להידוק כל הדיסקיות בקטרים 115 - 150 מ"מ לאחר תאריך ייצור 08/90.



23,00	016353	1	1	P0b	1 600 501 017	-	אום תחתון להידוק דיסקיות בקטרים 180 - 230 מ"מ לפני תאריך ייצור 1988.
-------	--------	---	---	-----	---------------	---	--



**מפתח דו פני למשחזת זווית**

מחיר	ברקוד בגלאומי 3165140...	יחידת משלוח	תוכן המארז	סוג המארז	מספר קטלוגי	מידע להזמנה	תכונות המוצר
24,00	016483	1	1	PC1c	1 607 950 043	-	מפתח דו פני 4 1/2 - 5" להידוק דיסקיות על משחזת זווית



30,00	040891	1	1	P0b	1 607 950 048	-	מפתח דו פני 7-9" להידוק דיסקיות על משחזת זווית ומשחזת ציר מתאים ל-GGS 6 S Professional
-------	--------	---	---	-----	---------------	---	--



**ידיות למשחזת זווית**

◀ לשמאליים ולימניים

62,50	070232	1	1	P0f	2 602 025 075	-	ידית אחיזה מתאימה לכל משחזות הזווית של Bosch עם כניסת M 14 מתאימה ל-GNA 3,5 Professional
-------	--------	---	---	-----	---------------	---	--

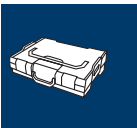

# מוביל עם מגן בעל יציאה לשואב אבק עבור משחזות הזווית של Bosch

- ◀ **מיועדים לשאיבת אבק** בעבודה עם משחזות הזווית של Bosch
- ◀ **מתאימים** לצינור בקוטר 35 מ"מ
- ◀ המובילים של Bosch מספקים יציבות מיטבית ומשטח מגע גדול וכן הספק שאיבה גבוה בזכות הפייה
- ◀ עם ידית אחיזה הניתנת להברגה בשני הצדדים ופיית שאיבה צרה המאפשרת חיתוך קרוב לקצה החומר
- ◀ כוונן רציף וקל של עומק החיתוך באמצעות בורג



עבודה יעילה, נקייה ובטיחותית: משחזות הזווית של Bosch עם מוביל מגן המתחבר לצינור שאיבת אבק

## מוביל מגן עם פתח שאיבת אבק

◀ מוביל מגן עם פתח שאיבה בקוטר 35 מ"מ, כוונן מהיר.

ממיר	בדקוד בינלאומי 32165140...	יחידת משלוח	תוכן המארז	סוג המארז	מספר קטלוגי	קוטר במ"מ	מידע להזמנה	תכונות המוצר
------	----------------------------	-------------	------------	-----------	-------------	-----------	-------------	--------------

### מוביל מגן עם פתח שאיבה

**מתאימים ל-** GWS 8-115 (0 601 820 0../0 601 820 2..) ; GWS 9-115 (0 603 790 0..) ; GWS 11-125 CI (0 601 822 0../0 601 822 2..) ; GWS 11-125 (0 601 792 0..) ; GWS 14-125 CIT (0 601 829 2../0 601 829 A..) ; GWS 14-125 CIE (0 601 825 2..) ; GWS 15-125 CIE (0 601 796 0..) ; GWS 15-125 CI (0 601 795 0..) ; GWS 15-125 CIEH (0 601 830 3../0 601 830 4..)

99,00	449762	1	1	PC1c	<b>2 605 510 264</b>	<b>115</b> <b>125</b>
-------	--------	---	---	------	----------------------	--------------------------



### מוביל מגן עם פתח שאיבת אבק

בעל אפשרות כיוון מהיר (ללא צורך בכלי עבודה)

**מתאימים ל-** GWS 14-150 CI (0 601 826 2..) ; GWS 14 (0 601 826 ...) ; GWS 15-150 CIH (0 601 830 5../0 601 830 F..) Professional ; GWS 15-150 CI (0 601 798 0..)

110,00	449779	1	1	COa	<b>2 605 510 265</b>	<b>150</b>
--------	--------	---	---	-----	----------------------	------------



**צינור שאיבה זוויתי**

◀ לכל משחזות הזווית של Bosch ולכל המגינים עם מערכת שאיבה בקוטר 35 מ"מ.

מחיר	ברקוד בגלילאומי 3165140...	יחידת משלוח	תוכן המארז	סוג המארז	מספר קטלוגי	מידע להזמנה	קוטר במ"מ	תכונות המוצר
139,00	053013	1	1	P0f	<b>1 600 793 007</b>	<b>35</b>	צינור שאיבה זוויתי	



**אביזרים לעבודה עם דיסק יהלום**

מוביל מקבילי  
**מתאים ל-GNF 20 CA Professional**

115,00	018654	1	1	P0b	<b>3 607 000 060</b>	-
--------	--------	---	---	-----	----------------------	---



אום קליק מהיר M 14 SDS-clic  
**מתאימה לכל משחזות הזווית בעלות תבריג M 14**  
החל מתאריך ייצור 08/90  
**הערה:** יש למרכז את הדיסקית באוגן, לא באום

110,00	033206	1	1	C1a	<b>1 603 340 031</b>	-
--------	--------	---	---	-----	----------------------	---

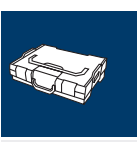



# מגנים עם פתח שאיבה

## עבור משחזות זווית של Bosch

- ◀ מגנים עם פתח שאיבת אבק
- ◀ מגני בטיחות בעת ליטוש
- ◀ **הערה:** לעבודה מיטבית נא לקרוא את הוראות ההפעלה של כלי העבודה



השחזה יעילה ובטוחה עם משחזת זווית של Bosch בעלת מגן שאיבה

### מגן שאיבה לליטוש

- ◀ עם מברשת היקפית
- ◀ **מיועדת לליטוש צבע, לכה, פלסטיק(פיברגלס) ועץ באמצעות דיסקיות השחזה, פיבר, פלפים או צלחות וידיה.**

מחיר	ברקוד בינלאומי 3165140...	יחידת משלוח	תוכן המארז	סוג המארז	מספר קטלוגי	מידע להזמנה	תכונות המוצר
79,00	375160	1	1	COa	<b>2 605 510 224</b>	<b>115</b> <b>125</b>	מגן שאיבה עם מברשת היקפית חיבור מהיר ללא צורך בכלי עבודה <b>מתאימה ל-</b> GWS 8-115 (0 601 820 0../0 601 820 2..) ; GWS 9-115 (0 603 790 0..) ; GWS 11-125 (0 601 792 0..) ; GWS 11-125 CI (0 601 822 0../0 601 822 2..) ; GWS 14-125 CIT (0 601 829 2../0 601 829 A..) ; GWS 14-125 CIE (0 601 825 2..) ; GWS 15-125 CIE (0 601 796 0..) ; GWS 15-125 CI (0 601 795 0..) ; GWS 15-125 CIEH (0 601 830 3../0 601 830 4..)



מגן שאיבה לליטוש

מחיר	ברקוד בגלאומי 3165140...	יחידת משלוח	תוכן תמארז	סוג תמארז	מספר קטלוגי	מידע להזמנה	תכונות המוצר
------	-----------------------------	-------------	------------	-----------	-------------	-------------	--------------

מגן שאיבה עם מברשת היקפית  
חיבור מהיר

מתאימה ל- GWS 14-125 C ; GWS 10-125 CE ; GWS 10-125 C ; GWS 9-125 ; GWS 7-115  
PWS 10-125 CE ; PWS 6-115 ; GWS 14-125 CE Professional

155,00	067911	1	1	COa	2 605 510 107	115 125
--------	--------	---	---	-----	---------------	------------



מגן שאיבה לליטוש, עם טבעת הידוק

מתאימה ל- GWS 8-115 (0 601 820 0../0 601 820 2..) ; GWS 9-115 (0 603 790 0..)

GWS 11-125 CI (0 601 822 0../0 601 822 2..) ; GWS 11-125 (0 601 792 0..) ;  
GWS 14-125 CIT (0 601 829 2../0 601 829 A..) ; GWS 14-125 CIE (0 601 825 2..) ;  
GWS 15-125 CIE (0 601 796 0..) ; GWS 15-125 CI (0 601 795 0..)

315,00	272568	1	1	COa	1 605 510 281	125
--------	--------	---	---	-----	---------------	-----



מברשת חלופית עבור 2 605 510 224

29,00	375177	1	1	COa	2 605 510 226	-
-------	--------	---	---	-----	---------------	---



מברשת חלופית עבור 1 605 510 281 ו- 2 605 510 107

113,00	067904	1	2	COa	2 605 730 036	-
--------	--------	---	---	-----	---------------	---



מגן למשחזת, לליטוש

ללא לוח סוגר, לעבודות ליטוש וגירוד כלליות  
EN/EC 60745

מגן למשחזת

עם טבעת הידוק, סגירה מתברגת

מתאימה ל- GWS 7-100 (0 601 388 1..) ; GWS 6-100 E (0 601 375 7..) ; GWS 6-100 (0 601 375 0..)

27,00	492744	1	1	Pof	1 619 P06 546	100
-------	--------	---	---	-----	---------------	-----

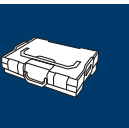

מגן למשחזת, לליטוש

מחיר	מספר חלקי	יחידת משלוח	תוכן המארז	סוג המארז	מספר קטלוגי	מידע להזמנה	תכונות המוצר
28,30	492768	1	1	Pof	<b>1 619 P06 548</b>	<b>125</b>	<p><b>מתאימה ל-</b> GWS 6-125 E (0 601 375 9..); GWS 6-125 (0 601 375 1..); GWS 22-230 JH + GWS 780 C (0 615 990 E..); GWS 7-125 (0 601 388 1../0 601 700 0../0 601 800 0..); GWS 780 C (0 601 377 5..); GWS 22-230 JH + GWS 850 C + (0 615 990 D..); GWS 850 C (0 601 377 3../0 601 377 5../0 601 377 7../0 601 377 9..); GWS 850 CE (0 601 377 7../0 601 377 9../0 601 378 7../0 601 378 9..) Professional</p>

מגן למשחזת עם כוונן מהיר וחיבור מהיר

**מתאימה ל-** GWS 10-125 C (0 601 702 7..); GWS 9-125 (0 601 701 0..); GWS 7-125 (0 601 700 0..); GWS 10-125 CE (0 601 703 7..) Professional

39,00	062480	1	1	Pof	<b>2 605 510 101</b>	<b>125</b>
-------	--------	---	---	-----	----------------------	------------



מגן למשחזת עם כוונן מהיר וחיבור מהיר

**מתאימה ל-** GWS 8-115 Z (0 601 831 0../0 601 831 2..); GWS 8-115 (0 601 820 0../0 601 820 2..); GWS 1000 (0 601 821 0..); GWS 9-115 P (0 601 790 2..); GWS 9-115 (0 601 790 0../0 603 790 0..); GWS 1400 (0 601 824 0..) Professional

30,00	364089	1	1	Pof	<b>1 605 510 364</b>	<b>115</b>
-------	--------	---	---	-----	----------------------	------------



מגן למשחזת עם כוונן מהיר וחיבור מהיר

**מתאימה ל-** GWS 8-115 (0 601 820 0../0 601 820 2..); GWS 9-115 (0 603 790 0..); GWS 11-125 CI (0 601 822 0../0 601 822 2..); GWS 11-125 (0 601 792 0..); GWS 14-125 CIT (0 601 829 2../0 601 829 A..); GWS 14-125 CIE (0 601 825 2..); GWS 15-125 CIE (0 601 796 0..); GWS 15-125 CI (0 601 795 0..); GWS 15-125 CIEH (0 601 830 3../0 601 830 4..)

35,00	364096	1	1	Pof	<b>1 605 510 365</b>	<b>125</b>
-------	--------	---	---	-----	----------------------	------------

מגן למשחזת עם כוונן מהיר וחיבור מהיר

**מתאימה ל-** GWS 15-150 CI (0 601 798 0..); GWS 14-150 CI (0 601 826 2..); GWS 15-150 CIP (0 601 798 2..) Professional; GWS 15-150 CIH (0 601 830 5../0 601 830 F..)

35,00	364102	1	1	Pof	<b>1 605 510 366</b>	<b>150</b>
-------	--------	---	---	-----	----------------------	------------



מגן למשחזת, לליטוש

מחיר	ברקוד בגלאומי 3165140...	יחידת משלוח	תוכן תמארז	סוג תמארז	מספר קטלוגי	מידע להזמנה	תכונות המוצר
------	-----------------------------	-------------	------------	-----------	-------------	-------------	--------------

מגן למשחזת עם חבק הידוק מהיר  
**מתאימה ל-** ;GWS 10-125 CE (0 601 803 5..) ;GWS 10-125 C (0 601 802 3..) ;GWS 14-125 CE (0 601 805 5..) ;GWS 14-125 C (0 601 804 5..)

48,00	252997	1	1	Pof	<b>2 605 510 193</b>	<b>125</b>
-------	--------	---	---	-----	----------------------	------------



מגן למשחזת עם חבק הידוק מהיר  
**מתאימה ל-** GWS 14-150 C (0 601 706 .../0 601 806 ...)

113,00	253000	1	1	Pof	<b>2 605 510 194</b>	<b>150</b>
--------	--------	---	---	-----	----------------------	------------

מגן משחזת, לחיתוך

מגן למשחזת חבק הידוק עם סוגר מתברג  
**מתאימה ל-** ;GWS 780 (0 601 377 3..) ;GWS 6-125 (0 601 375 1../0 601 375 3..) ;GWS 850 C (0 601 377 3../0 601 377 5../0 601 377 7../0 601 377 9..) ;GWS 850 CE (0 601 378 7../0 601 378 9..) Professional

110,00	220071	1	1	COa	<b>2 605 510 172</b>	<b>125</b>
--------	--------	---	---	-----	----------------------	------------



מגן משחזת, לחיתוך

מגן מלא למשחזת חבק הידוק עם קידוד והידוק מהיר  
**מתאימה ל-** ;GWS 20-180 H (0 601 849 0..) ;GWS 20-180 (0 601 751 0..) ;GWS 22-180 JH (0 601 881 M..) ;GWS 22-180 H (0 601 881 Y..)

89,90	542180	1	1	COa	<b>2 605 510 299</b>	<b>180</b>
-------	--------	---	---	-----	----------------------	------------



מגן משחזת, לחיתוך

מגן משחזת חבק הידוק עם קידוד והידוק מהיר  
**מתאימה ל-** ;GWS 20-230 H (0 601 850 0..) ;GWS 20-230 / 230 J (0 601 752 0..) ;GWS 22-230 H (0 601 882 Y..) ;GWS 20-230 JH (0 601 850 9..) ;GWS 22-230 JH (0 601 882 M../0 601 882 Z../0 615 990 B../0 615 990 C../0 615 990 D..) ;GWS 24-230 BV (0 601 854 B..) ;GWS 22-230 JH + GWS 850 C (0 615 990 C..) ;GWS 24-230 H (0 601 854 1../0 601 854 4../0 601 854 L../0 601 884 1..) ;GWS 26-230 B (0 601 856 3../0 601 856 K..)





116,00	542197	1	1	COa	<b>2 605 510 300</b>	<b>230</b>
--------	--------	---	---	-----	----------------------	------------



# אביזרים למלטשת בטון של Bosch

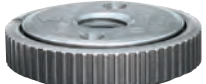

## אביזרים למלטשת בטון של Bosch

מחיר	ברקוד בגלאומי 3165170...	יחידת משלוח	תוכן המארז	סוג המארז	מספר קטלוגי	מידע להזמנה	תכונות המוצר
							מברשת חלופית עבור חופת שאיבה עבור מלטשת בטון של Bosch דגם GBR 14 CA Professional
112,00	088978	1	3	C0a	<b>2 600 290 026</b>		
							ידית אחיזה
297,00	088947	1	1	P0f	<b>3 601 303 017</b>		
							אום קליק מהיר M 14 SDS-clic מתאימה לכל משחזות הזווית בעלות תבריג M 14 הערה: יש למרכז את הדיסקית בעוגן, לא באום
110,00	033206	1	1	C1a	<b>1 603 340 031</b>		
							אום עליון להידוק כל הדיסקיות בקטרים 115 - 230 מ"מ
17,00	052078	1	1	P0b	<b>1 603 340 040</b>		
							אום תחתון להידוק כל הדיסקיות בקטרים 115 - 150 מ"מ
25,00	046947	1	1	PC1c	<b>1 605 703 099</b>		



# אביזרים למסורים עגולים

- ◀ חיתוך מדויק וישר בעזרת מערכת מובילים חדשה מבית Bosch.
- ◀ חיתוך מדויק לאורך מספר מובילים הודות למחבר מיוחד VEL המתיישר מעצמו.



## מערכת מובילים של Bosch

מחיר	ברקוד בגלילאומי 3165140...	יחידת משלוח	תוכן תמארז	סוג תמארז	מספר קטלוגי	מידע להזמנה	אורך מ"מ	תכונות המוצר
350.00	608022	1	1	-	1 600 Z00 005	800	FSN 800 Professional מתאים ל-GKT 55 GCE Professional ;GKS 85 G ;GKS 65 GCE ;GKS 65 G ;GKS 55 GCE	
440.00	608039	1	1	-	1 600 Z00 006	1100	FSN 1100 Professional מתאים ל-GKT 55 GCE Professional ;GKS 85 G ;GKS 65 GCE ;GKS 65 G ;GKS 55 GCE	
499.00	608152	1	1	-	1 600 Z00 00F	1600	FSN 1600 Professional מתאים ל-GKT 55 GCE Professional ;GKS 85 G ;GKS 65 GCE ;GKS 65 G ;GKS 55 GCE	
794.00	608046	1	1	-	1 600 Z00 007	2100	FSN 2100 Professional מתאים ל-GKT 55 GCE Professional ;GKS 85 G ;GKS 65 GCE ;GKS 65 G ;GKS 55 GCE	
1,240.00	608053	1	1	-	1 600 Z00 008	3100	FSN 3100 Professional מתאים ל-GKT 55 GCE Professional ;GKS 85 G ;GKS 65 GCE ;GKS 65 G ;GKS 55 GCE	
345.00	608060	1	1	-	1 600 Z00 009	-	FSN VEL Professional מאריך אביזר יציב ואיכותי לחיבור בין מובילים. חיבור מהיר המתיישר מעצמו.	
568.00	608077	1	1	-	1 600 Z00 00A	-	FSN WAN Professional (מוביל זווית) מוביל זוויתי לעבודה מדויקת בזווית חיתוך שונות.	

\* יחידת משלוח. יחידת משלוח מכילה מספר קבוע של מארזים. ההזמנות יסופקו ביחידות משלוח שלמות בלבד.

תוכן מארז (יחידות למארז)



**מערכת המובילים של Bosch**

מחיר	ברקוד בגלאומי 3165140...	יחידת משלוח	תוכן המארז	סוג המארז	מספר קטלוגי	מידע להזמנה	תכונות המוצר
299.00	608084	1	2	-	1 600 Z00 00B	-	תכונות המוצר FSN SZW Professional קליבות להידוק החומר או המוביל.



**מובילים למסורים עגולים ידניים**

מוביל FSN 70  
מתאים ל-18 V; GKS 24 V; GKS 18 V; GKS 55; GKS 55 CE; GKS 65; GKS 65 CE; GKS 66 CE; GKS 68 B; GKS 85; GKS 1400 CE; GKS 1600 CE; GKS 1300 CE; GKS 900 CE; GKS 2000 CE; GKS 54; GKS 54 CE; GKS 66; GKS 66 CE; GKS 1200 AE; GKS 40; GKS 40 Professional; GKS 4-22 A Professional; GKS 1400 ACE

420,00	087186	1	1	C0a	2 602 317 030	700
--------	--------	---	---	-----	---------------	-----



מוביל FSN 140  
(שפת גומי כחלק חילוף 2 601 010 044)  
מתאים ל-18 V; GKS 24 V; GKS 18 V; GKS 55; GKS 55 CE; GKS 65; GKS 65 CE; GKS 66 CE; GKS 68 B; GKS 85; GKS 1400 CE; GKS 1600 CE; GKS 1300 CE; GKS 900 CE; GKS 2000 CE; GKS 54; GKS 54 CE; GKS 66; GKS 66 CE; GKS 1200 AE; GKS 40; GKS 40 Professional; GKS 4-22 A Professional; GKS 1400 ACE

495,00	087193	1	1	C0a	2 602 317 031	1400
--------	--------	---	---	-----	---------------	------

מחבר בין מובילים FSN 140, FSN 70

63,50	024181	1	1	P0b	1 602 319 003	-
-------	--------	---	---	-----	---------------	---



**אביזרים למסורים עגולים ידניים**

זוג קליבות עבור FSN 140, FSN 70

288,00	516532	1	2	P0b	2 608 000 426	-
--------	--------	---	---	-----	---------------	---



בסיס מחליק  
בסיס מחליק אינו מתאים ל- GKS 55 (0 601 664 0..); GKS 55 CE (0 601 664 7..); GKS 65 (0 601 667 0..); GKS 65 CE Professional (0 601 668 7..); GKS 65 (0 601 568 1..); GKS 55 (0 601 567 1..); GKS 66 CE (0 601 568 7..) Professional

139,00	019590	1	1	PC1c	1 608 000 114	-
--------	--------	---	---	------	---------------	---



אביזרים למסורים עגולים נייחים

מחיר	ברקוד בגלאומי 3165140...	יחידת משלוח	תוכן המארז	סוג המארז	מספר קטלוגי	מידע להזמנה	תכונות המוצר
							מהדק מהיר אנכי <b>מתאים ל-</b> GCM 10 SD + GTA 2600 ;GCM 10 SD ;GCM 10 S + GTA 2600 ;GCM 10 S ;GCM 10 ;GCM 8 S- GTM 12 Professional ;GKG 24 V ;GCM 12 SD + GTA 2600 ;GCM 12 SD ;GCM 12
234,00	274043	1	1	C0a		<b>2 608 040 205</b>	-



							לוחית תחיבה <b>מתאים ל-</b> GCM 10 S + GTA 2600 Professional ;GCM 10 S-
21,50	317238	1	1	P0b		<b>2 607 960 019</b>	-



							מוביל זווית <b>מתאים ל-</b> GTM 12 Professional-
132,00	479578	1	1	C1a		<b>2 608 005 130</b>	-



							מוביל אורך <b>מתאים ל-</b> GTM 12 Professional-
103,00	479585	1	1	C1a		<b>2 608 005 131</b>	-



							מוטות הארכה <b>מתאים ל-</b> GTM 12 Professional ;GCM 12; GKG 24 V ;GCM 10 S + GTA 2600 ;GCM 10 S ;GCM 10- PCM 10
178,00	316187	1	2	C0a		<b>2 607 001 911</b>	356



							מוטות הארכה <b>מתאים ל-</b> GCM 12 SD ;GCM 10 SD + GTA 2600 ;GCM 10 SD- GCM 12 SD + GTA 2600 Professional
166,00	334778	1	4	C0a		<b>2 607 001 956</b>	-

							שקית אבק <b>מתאים ל-</b> GCM 12 Professional ;GCM 10 S + GTA 2600 ;GCM 10 S ;GCM 10 J-
75,50	316231	1	1	P0b		<b>2 605 411 204</b>	-



את שקית האבק המתאימה וכן את המתאמים למסורים נייחים ניתן למצוא בפרק 'שאיבה' החל מעמוד 294.

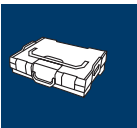

# אביזרים לרוטרים של Bosch



## מוליכים מקבילים לרוטרים של Bosch

- ◀ כוללים כוונון עדין
- ◀ מיועדים לכל עבודות הכרסום



מחיר	ברקוד בינלאומי 3165140...	יחידת משלוח	תוכן המארז	סוג המארז	מספר קטלוגי	מידע להזמנה	תכונות המוצר
							מוביל מקבילי <b>מתאימים ל-</b> GOF 1300 CE ; GOF 1300 ACE ; GOF 1200 A ; GOF 900 CE ; GMF 1400 CE- POF 1300 ; POF 1100 ; GOF 2000 CE Professional ; GOF 1600 CE ; GOF 1600 A
427,00	247252	1	1	C0a	<b>2 607 001 387</b>	<b>10</b>	



**מחוגה וערכת מתאמים למובילים עבור הרוטרים של Bosch**

- יש להבריג את פין המרכז למתאם הסרגל המוביל
- עם המתאם ניתן להשתמש בסרגל המוביל (FSN 70 (2 602 317 030))
- ו-FSN 140 (2 602 317 031) גם לרוטר
- עם כוונן רציף של הרוטר ללא דרגות קבועות, מאפשר כרסום של הרדיוסים הבאים:
  - באמצעות GOF 900: 95 עד 655 מ"מ
  - באמצעות GOF 1200: 100 עד 660 מ"מ
  - באמצעות GOF 1300: 100 עד 660 מ"מ
  - באמצעות GOF 2000: 100 עד 660 מ"מ
  - באמצעות POF 800: 95 עד 655 מ"מ



מחיר	ברקוד בינלאומי 3165140...	יחידת משלוח	תוכן המארז	סוג המארז	מספר קטלוגי	מידע להזמנה	אורך מ"מ	תכונות המוצר
------	------------------------------	-------------	------------	-----------	-------------	-------------	----------	--------------

מוביל מחוגה  
**מתאים ל-** GOF 1600 A ; GOF 1300 CE ; GOF 1300 ACE ; GOF 1200 A ; GOF 900 CE ; GMF 1400 CE ; POF 1200 AE ; POF 1100 AE ; POF 1100 ; POF 800 ; GOF 2000 CE Professional ; GOF 1600 CE ; POF 1400 ACE ; POF 1300 ACE ; POF 1300

393.00	062886	1	1	C1a	<b>2 609 200 143</b>	-
--------	--------	---	---	-----	----------------------	---



סרגל מוביל FSN 70  
**מתאים ל-** GKS 68 B ; GKS 66 CE ; GKS 65 CE ; GKS 65 ; GKS 55 CE ; GKS 55 ; GKS 24 V ; GKS 18 V ; GOF 2000 CE ; GOF 1600 CE ; GOF 1300 CE ; GOF 900 CE ; GMF 1400 CE ; GKS 85 ; GKS 68 BC ; POF 1200 AE ; PKS 66 CE ; PKS 66 ; PKS 54 CE ; PKS 54 ; PKS 40 ; GUF 4-22 A Professional ; POF 1400 ACE

420,00	087186	1	1	C0a	<b>2 602 317 030</b>	<b>700</b>
--------	--------	---	---	-----	----------------------	------------



סרגל מוביל FSN 140  
(שפת גומי כחלק חילוף 2 601 010 044)  
**מתאים ל-** GKS 68 B ; GKS 66 CE ; GKS 65 CE ; GKS 65 ; GKS 55 CE ; GKS 55 ; GKS 24 V ; GKS 18 V ; GOF 2000 CE ; GOF 1600 CE ; GOF 1300 CE ; GOF 900 CE ; GMF 1400 CE ; GKS 85 ; GKS 68 BC ; POF 1200 AE ; PKS 66 CE ; PKS 66 ; PKS 54 CE ; PKS 54 ; PKS 40 ; GUF 4-22 A Professional ; POF 1400 ACE

495,00	087193	1	1	C0a	<b>2 602 317 031</b>	<b>1400</b>
--------	--------	---	---	-----	----------------------	-------------



### מובילים ארוכים במיוחד לרוטרים של Bosch

לעבודות כרסום שבהן המובילים הסטנדרטיים אינם ארוכים מספיק

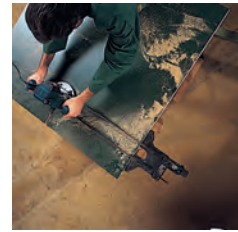

מחיר	ברקוד בגלילאומי 3165140...	יחידת משלוח	תוכן המארז	סוג המארז	מספר קטלוגי	מידע להזמנה	תכונות המוצר
354.00	062909	1	2	P0b	<b>2 609 200 145</b>	800	10

מוביל מתאים לכל הרוטרים עם מוטות הולכה בקוטר 10 מ"מ, מרווח חורים 100 מ"מ  
מתאימים ל-GOF 1300 CE ;GOF 1300 ACE ;GOF 1200 A ;GOF 1200 ;GOF 900 CE ;GMF 1400 CE-ל  
GOF 2000 CE Professional ;GOF 1600 CE ;GOF 1600 A

### ידית לרוטרים של Bosch

מחיר	ברקוד בגלילאומי 3165140...	יחידת משלוח	תוכן המארז	סוג המארז	מספר קטלוגי	מידע להזמנה	תכונות המוצר
36,00	001939	1	1	P0f	<b>1 603 481 001</b>	2 607 020 300 ומעמד 2 609 200 143	ידית אחיזה עבור מוביל מחוגה



### תפסניות לרוטרים של Bosch

תפסניות לאחיזת הסכין



מחיר	ברקוד בגלילאומי 3165140...	יחידת משלוח	תוכן המארז	סוג המארז	מספר קטלוגי	מידע להזמנה	תכונות המוצר
55,50	006699	1	1	P1c	<b>2 608 570 048</b>	-	1/4
57,00	013505	1	1	P1c	<b>2 608 570 047</b>	6	-
55,80	006705	1	1	P1c	<b>2 608 570 049</b>	8	-

תפסנית ללא אום תפסנית מתאימות ל-POF 600 ACE ;POF 500 A ;GGS 27 C Professional ;GGS 27-ל



**תפסניות ואומים לרוטרים של Bosch**

מחיר	בקוד בינלאומי 3165140...	יחידת משלוח	תוכן המארז	סוג המארז	מספר קטלוגי	מידע להזמנה	רוחב מפתח מ"מ	קוטר במ"מ	קוטר באינץ'	תכונות המוצר
------	-----------------------------	-------------	------------	-----------	-------------	-------------	---------------	-----------	-------------	--------------

תפסניות  
מתאימה ל-GOF 900 A ; GOF 900 ACE ; GOF 900 CE Professional ; POF 800 ACE ; POF 1100 AE ; POF 1200 AE ; POF 1300 ACE ; POF 1400 ACE

116,00	062671	1	1		<b>2 608 570 101</b>	19	-	1/4
155,00	062688	1	1	P0b	<b>2 608 570 102</b>	19	8	-



תפסניות  
מתאימה ל-GOF 1600 CE ; GMF 1400 CE ; GMF 1600 CE ; GOF 1200 ; GOF 1200 A ; GOF 1300 ACE ; GOF 1300 CE ; GOF 2000 CE Professional

177,00	062701	1	1	P0b	<b>2 608 570 104</b>	24	-	1/4
177,00	062749	1	1	P0b	<b>2 608 570 108</b>	24	-	1/2
172,00	062695	1	1	P0b	<b>2 608 570 103</b>	24	6	-
172,00	062718	1	1	P0b	<b>2 608 570 105</b>	24	8	-
172,00	090087	1	1	P0b	<b>2 608 570 125</b>	24	10	-
178,00	062732	1	1	P0b	<b>2 608 570 107</b>	24	12	-

**שבלונות עם סגירה מהירה, לרוטרים של Bosch**

- צידוד הכרחי בעבודה עם שבלונות (שרוול ההעתקה נע לאורך השבלונה ומעתיק את הצורה)
- להחלפה מהירה, ללא צורך בכלי עבודה
- הערה: בעת הכנת השבלונה לעבודה עם שרוול העתקה, יש לשים לב למרחק בין השרוול לכרסום. ניתן לחשב מרחק זה לפי הנוסחה:  $(F)/2 - (K) - \text{Ø כרסום}$

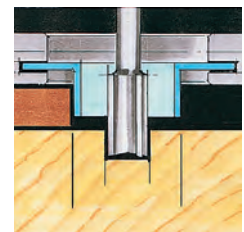

מחיר	בקוד בינלאומי 3165140...	יחידת משלוח	תוכן המארז	סוג המארז	מספר קטלוגי	מידע להזמנה	קוטר במ"מ	תכונות המוצר
------	-----------------------------	-------------	------------	-----------	-------------	-------------	-----------	--------------

שבלונות עם מחבר מהיר, ללא צורך בכלי עבודה  
מתאים ל-GOF 1600 CE ; GOF 2000 CE Professional ; POF 800 ; POF 1100 AE ; POF 1200 AE ; POF 1300 ACE ; POF 1400 ACE ; GMF 1400 CE ; GMF 1600 CE

90,00	062831	1	1	P0b	<b>2 609 200 138</b>	13
75,00	062848	1	1	P0b	<b>2 609 200 139</b>	17



את מתאמי השאיבה עבור הרוטרים של Bosch ניתן למצוא בפרק 'שאיבה' החל מעמוד 287.



# אביזרים עבור טרימר GKF 600 Professional

## אביזרים עבור טרימר GKF 600 Professional

מחיר	ברקוד בילאומי 3165140...	יחידת משלוח	תוכן המארז	סוג המארז	מספר קטלוגי	מידע להזמנה	קוטר במ"מ	קוטר באינץ'	תכונות המוצר
									מוביל מקבילי
138,00	431798	1	1	C0a	<b>2 608 000 331</b>	-	-	-	
									מוביל גלגלת
79,90	431804	1	1	C0a	<b>2 608 000 332</b>	-	-	-	
									לוח בסיס עגול
93,20	431811	1	1	P1d	<b>2 608 000 333</b>	-	-	-	
									שרוול זוויתי
217,00	431828	1	1	C0a	<b>2 608 000 334</b>	-	-	-	
									מתאם שאיבה כולל ידית
276,00	431835	1	1	C0a	<b>2 608 000 335</b>	-	-	-	
									תפסנית
75,00	431842	1	1	P0b	<b>2 608 570 133</b>	6	-	-	



# אביזרים למקצוע ידני

◀ אביזרים למגוון עבודות הקצעה בנגרות פנים או בבניית  
היטים

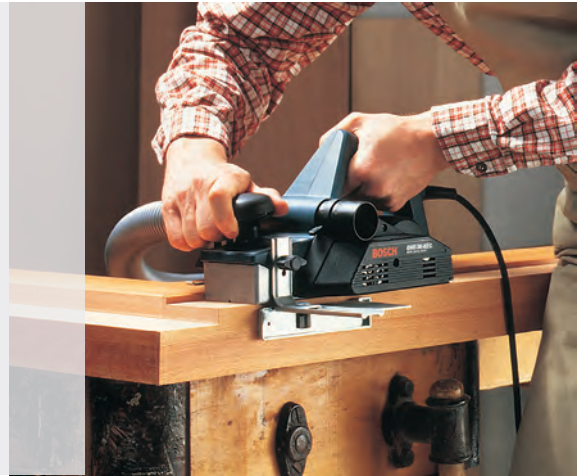

## סכין מסתובב למקצוע ידני

◀ מתאים למקצועות ידניים של המותגים המובילים

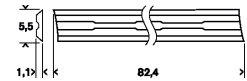

מחיר	ברקוד בינלאומי 3165140...	יחידת משלוח	תוכן המארז	סוג המארז	מספר קטלוגי	מידע להזמנה	תכונות המוצר
64,00	010450	1	2	PC1c	<b>2 607 000 096</b>		סכין למקצוע ישר, וידיה, 35°
220,00	117685	1	10	PC1d	<b>2 607 001 292</b>		

סכין למקצוע

חד, ישר, וידיה, 40°, אורך x רוחב: 82 x 5.5 מ"מ.  
סכין הקצעה חד, אידאלי עבור Bosch-Woodrazor-System.

150.00	200639	1	2	PC1c	<b>2 608 635 350</b>		
--------	--------	---	---	------	----------------------	--	--





# אביזרים למסורים אנכיים



## מגן שבבים למסורים אנכיים

- ◀ מגן מפני שבבים במהלך העבודה. חיבור פשוט ללוח הבסיס של המסור.
- ◀ הערה נוספת: מומלץ לעבוד במקביל או באלכסון לכיוון הסיבים.

מחיר	בדקו בינלאומי 3165140...	יחידת משלוח	תוכן המארז	סוג המארז	מספר קטלוגי	מידע להזמנה	תכונות המוצר
							מגן שבבים מתאים ל- PST 650 L ; PST 650 ; GST 80 Professional ; GST 75 BE ; GST 18 V ; GST 14,4 V ; PST 1000 CE ; PST 900 PEL ; PST 800 PEL ; PST 700 PE ; PST 680 EL ; PST 680 E
20,50	006651	5	5	C1d	2 607 010 079		
							מגן שבבים מתאים ל- GST 135 CE Professional ; GST 135 BCE ; GST 120 E ; GST 120 BCE
15,00	356732	5	5	C1d	2 607 010 305		
							מגן שבבים מתאים ל- GST 150 CE Professional ; GST 150 BCE
27,50	516297	5	5	P1d	2 601 016 096		

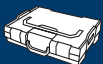

**שאיבת אבק**

מחיר	ברקוד בגלילאומי 3165140...	יחידת משלוח	תוכן המארז	סוג המארז	מספר קטלוגי	מידע להזמנה	תכונות המוצר
------	-------------------------------	-------------	------------	-----------	-------------	-------------	--------------

מתאם לשאיבת אבק מתאימה ל-GST 140 CE Professional ; GST 140 BCE ; GST 18 V-LI ; GST 14,4 V-LI							
86,50	605816	1	1	P1d	<b>2 605 510 301</b>		

מתאם לשאיבת אבק מתאימה ל-GST 150 BCE ; GST 140 BCE ; GST 135 BCE ; GST 100 BCE ; GST 150 CE Professional							
32,00	516280	1	1	P1d	<b>2 605 510 294</b>		

**מחוגה ומוביל לחיתוך בעיגולים**

מחוגה ומוביל מתאים ל-GST 135 CE ; GST 135 BCE ; GST 120 E ; GST 75 BE ; GST 24 V ; GST 18 V ; GST 14,4 V ; PST 680 EL ; PST 680 E ; PST 650 L ; PST 650 ; GST 150 CE Professional ; GST 150 BCE ; PST 1000 PEL ; PST 1000 CE ; PST 900 PEL ; PST 800 PEL ; PST 700 PE ; PST 700 E							
60,00	516273	1	1	P1d	<b>2 608 040 289</b>		

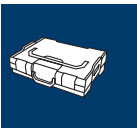

# אביזרים למגרדת החשמלית של Bosch

- ◀ המגרדות החשמליות של Bosch הן אידאליות להסרת שאריות חומר, לניקוי במהלך עבודות שיפוץ ובנייה חדשה או לגילוף בעץ
- ◀ ניתן לחבר להן אביזרים רבים, כגון שפכטל, מפסלת, סכין או כלי עבודה מיוחדים אחרים וכך לנצל אותן לשימושים רבים
- ◀ אביזרי מפסלת לגילוף חופשי בעץ



סכיני וידיה חדים במיוחד המסירים בקלות טיח, שאריות דבק או שאריות של שטיחים מקיר לקיר

## סכין גירוד, HCS

- ◀ **מיועד** להסרת ציפויים כגון שטיחים, לבד, PVC, לוחות שעם מהקיר ומהרצפה, שאריות דבק כגון שאריות דבק שטיחים, דבקים אלסטיים, שאריות גבס או טיח
- ◀ HCS, חד במיוחד עם הגנה לסכין
- ◀ **מתאים ל-** PSE 220 E ; PSE 180 E ; PSE 150 ; GSE 300 E Professional

מחיר	ברקוד בגלילאומי 3165140...	יחידת משלוח	תוכן המארז	סוג המארז	מספר קטלוגי	מידע להזמנה	תכונות המוצר
							מגרד SM 60 CS
42.80	096560	1	1	C1d	2 608 691 027	60	



## סכין גירוד, וידיה



- ◀ **מיועד** להסרת שאריות גבס או טיח ממצע קשה או לגירוד טיפות דבק מרצפת אבן וידיה, חדה במיוחד
- ◀ **מתאים ל-** PSE 220 E ; PSE 180 E ; PSE 150 ; GSE 300 E Professional

מחיר	ברקוד בגלילאומי 3165140...	יחידת משלוח	תוכן המארז	סוג המארז	מידע להזמנה	תכונות המוצר
						מגרד SM 60 HMS
76.00	092579	1	1	C1d	2 608 691 012	60
						מגרד SM 40 HM
90.50	092609	1	1	C1d	2 608 691 015	40



**מריית/שפכטל גירוד**

- ◀ **מיועדת להחלקה של מרווחים עם מילוי, הסרה של דבק או חומרי מילוי ואיטום (כגון סיליקון על אריחים, דבק עץ בהדבקות עץ, קצף מוקשה ממילוי דלתות)**
- ◀ **פלדה קפיצית**
- ◀ **מתאים ל-PSE 220 E ;PSE 180 E ;PSE 150 ;GSE 300 E Professional-**

מחיר	בדקו בינלאומי 32165140...	יחידת משלוח	תוכן המארז	סוג המארז	מספר קטלוגי	מידע להזמנה	תכונות המוצר	מריית/שפכטל גירוד
								
47.50	092678	1	1	C1d	2 608 691 022	40	מריית/שפכטל SP 40 C	
								
42.50	092647	1	1	C1d	2 608 691 019	60	מריית/שפכטל SP 60 C	

**מפסלת גירוד**

- ◀ **מתאימה לגילוף עץ**
- ◀ **מתאים ל-PSE 220 E ;PSE 180 E ;PSE 150 ;GSE 300 E Professional-**

מחיר	בדקו בינלאומי 32165140...	יחידת משלוח	תוכן המארז	סוג המארז	מספר קטלוגי	מידע להזמנה	תכונות המוצר	מפסלת גירוד
								
45.00	140133	1	1	C1d	2 608 691 065	15	מפסלת SB 15 C חומר גולמי, שטוח, לליטוש צורה בהתאמה אישית	
								
58.00	092616	1	1	C1d	2 608 691 016	15	מפסלת SB 15 CF שטוח	
								
116.00	140157	1	1	C1d	2 608 691 067	8	מפסלת SB 8 CW שטוח, אלכסוני, צר	
								
60.50	140140	1	1	C1d	2 608 691 066	18	מפסלת SB 18 CW שטוח, אלכסוני, רחב	





### מפסלת מעוגלת לגירוד

מתאימה לגילוף עץ

מתאים ל-PSE 220 E ;PSE 180 E ;PSE 150 ;GSE 300 E Professional

מחיר	בדקו בינלאומי 3165140...	יחידת משלוח	תוכן המארז	סוג המארז	מספר קטלוגי	מידע להזמנה	תכונות המוצר
------	-----------------------------	-------------	------------	-----------	-------------	-------------	--------------

מפסלת SB 14 CR  
חצי עגול

60.00	092623	1	1	C1d	2 608 691 017	14
-------	--------	---	---	-----	---------------	----



מפסלת SB 7 CR  
חצי עגול, צר

65.00	140164	1	1	C1d	2 608 691 068	7
-------	--------	---	---	-----	---------------	---



מפסלת קעורה SB 14 CRK  
חצי עגול, מכופף  
אידיאלי לעבודה במשטחים נמוכים או ליצירת שקעים

77.00	140171	1	1	C1d	2 608 691 069	14
-------	--------	---	---	-----	---------------	----



### מפסלת כפופה לגירוד

מתאימה לגילוף בעצים בעלי סיבים קצרים כגון תרזה או צפצפה

מתאים ל-PSE 220 E ;PSE 180 E ;PSE 150 ;GSE 300 E Professional

מפסלת SB 13 CV  
צורת V

64.00	092630	1	1	C1d	2 608 691 018	13
-------	--------	---	---	-----	---------------	----



מפסלת כפופה SB 13 CVK  
צורת V, מכופף  
אידיאלי לעבודה במשטחים נמוכים או ליצירת שקעים

77.00	140188	1	1	C1d	2 608 691 070	13
-------	--------	---	---	-----	---------------	----



### מחזיק לסכין

מחזיק SD 45 C  
ללהבים סטנדרטיים, HCS

110.00	166782	1	1	C1d	2 608 691 104	45
--------	--------	---	---	-----	---------------	----



# אביזרים למשחזות ציר של Bosch



## תפסניות ללא אום

מחיר	ברקוד בגלילאומי 3165140...	יחידת משלוח	תוכן המארז	סוג המארז	מספר קטלוגי	מידע להזמנה	קוטר במ"מ	תכונות המוצר
<b>תפסנית ללא אום תפסנית</b> GGS 27 C Professional ; GGS 27- <b>ל-מתאימה</b>								
49,00	049023	1	1	P0b	<b>2 608 570 008</b>		3	-
<b>תפסנית ללא אום תפסנית</b> POF 600 ACE ; POF 500 A ; GGS 27 C Professional ; GGS 27- <b>ל-מתאימות</b>								
57,00	013505	1	1	P1c	<b>2 608 570 047</b>		6	-
55,80	006705	1	1	P1c	<b>2 608 570 049</b>		8	-
55,50	006699	1	1	P1c	<b>2 608 570 048</b>		-	1/4
<b>תפסנית ללא אום תפסנית</b> ; GGS 28 LCE ; GGS 28 LC ; GGS 28 CE ; GGS 28 C ; GGS 28 ; GGS 8 C- <b>ל-מתאימה</b> GGS 28 LPC Professional								
70,00	620079	1	1	P0b	<b>2 608 570 140</b>		-	1/4
<b>תפסנית ללא אום תפסנית</b> ; GGS 28 LCE ; GGS 28 LC ; GGS 28 CE ; GGS 28 C ; GGS 28 ; GGS 8 C- <b>ל-מתאימה</b> GGS 28 LPC Professional								
35,00	620086	1	1	P0b	<b>2 608 570 141</b>		-	-



**תפסניות עם אום**

מחיר	ברקוד בגלילאומי 3165140...	יחידת משלוח	תוכן המארז	סוג המארז	מספר קטלוגי	מידע להזמנה	קוטר במ"מ	תכונות המוצר
------	-------------------------------	-------------	------------	-----------	-------------	-------------	-----------	--------------

תפסנית עם אום תפסנית  
מתאימה ל-GGS 1212 Professional ;GGS 27 LC ;GGS 27 L ;GGS 7 C-

113,00	031103	1	1	P0b	2 608 570 082	3	-
109,00	031110	1	1	P0b	2 608 570 084	6	-
102,00	031134	1	1	P0b	2 608 570 086	8	-
95,00	031127	1	1	P0b	2 608 570 085	-	1/4
99,00	032612	1	1	P0b	2 608 570 083	-	1/8



**Bosch אביזרים למשחזות ציר של**

מחיר	ברקוד בגלילאומי 3165140...	יחידת משלוח	תוכן המארז	סוג המארז	מספר קטלוגי	מידע להזמנה	תכונות המוצר
------	-------------------------------	-------------	------------	-----------	-------------	-------------	--------------

מפתח ברגים פתוח  
מתאימה ל-GGS 16 Professional-

9,00	048491	1	1	PC1c	1 607 950 525	-
------	--------	---	---	------	---------------	---



מפתח דו פיני  
להידוק דיסקים במשחזת זווית ומשחזת ציר  
מתאים ל-GGS 6 S Professional-

30,00	040891	1	1	P0b	1 607 950 048	-
-------	--------	---	---	-----	---------------	---



# אביזרים כרסום הפח של Bosch

- ◀ נקב ומטריצות לחיתוכים מעוקלים או ישרים, או לעיצוב באמצעות כרסום הפח של Bosch
- ◀ לעבודה קלה גם בעיקולים צרים או לביצוע חיתוכים מורכבים בפח

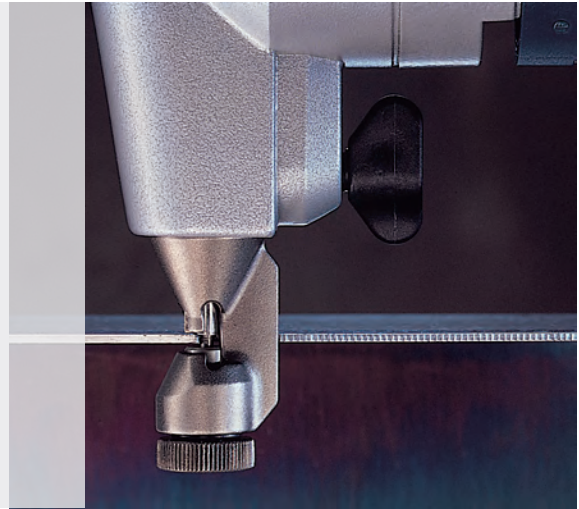

כרסום הפח של Bosch מעולה בחיתוכים ישרים ועגולים בפח ללא עיוות של החומר

## נקבים

מחיר	ברקוד בינלאומי 3165140...	יחידת משלוח	תוכן המארז	סוג המארז	מספר קטלוגי	מידע להזמנה	תכונות המוצר	
							נקב לחיתוכים עגולים <b>מתאים ל-3, GNA 1,6 ; GNA 2,0 Professional ; 1530</b>	
84.00	031523	1	1	P0h		<b>2 608 639 013</b>		
							נקב לחיתוך ישר <b>מתאים ל-3, GNA 1,6 ; GNA 2,0 Professional ; 1530</b>	
181.00	031530	1	1	P0h		<b>2 608 639 016</b>		
							נקב אוניברסלי <b>מתאים ל-3, GNA 1,6 ; GNA 2,0 Professional ; 1530</b>	
132.00	031554	1	1	P0h		<b>2 608 639 022</b>		



**נקבים**

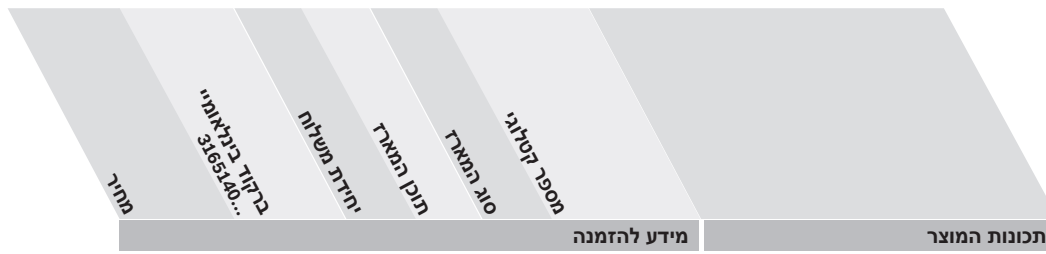

שמן חיתוך אוניברסלי  
שימוש בשמן החיתוך האוניברסלי מגדיל פי כמה את אורך החיים בחיתוך מתכות

49,90	271240	1	1	M0b	<b>2 607 001 409</b>
-------	--------	---	---	-----	----------------------

**ראש כרסם**

ראש כרסם לפח שטוח עד 2 מ"מ  
מתאים ל-1,3 GNA ; GNA 2,0 Professional ; 1530

299.00	031561	1	1	P0b	<b>2 608 639 900</b>
--------	--------	---	---	-----	----------------------



ראש כרסם מיוחד ונקב מתאימים לפח גלי ולכל סוג פח טרפזי כמעט עד 1.2 מ"מ  
מתאים ל-1,3 GNA ; GNA 1,6 ; GNA 2,0 Professional ; 1530

372.00	031578	1	1	P0b	<b>2 608 639 902</b>
--------	--------	---	---	-----	----------------------

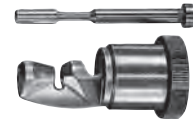

# אביזרים למספרי הפח של Bosch

- ◀ סכין לחיתוך קל ופשוט של מגוון חומרים
- ◀ סכין מתהפך ניתן להשחזה, לשימוש חסכוני



מספרי הפח של Bosch חותכים פח בעוצמה ובקלות

## ט ס סכינים

מחיר	מספר קטלוגי	סוג המארז	תוכן המארז	יחידת משלוח	מידע להזמנה	תכונות המוצר
125,00	029803	1	5	C1d	<b>2 607 010 025</b>	ט ס סכינים 5 חלקים מיועד לפח מתאים ל-GSC 2,8 Professional



## סכין תחתון למספרי פח

סכין תחתון לחיתוך לבד, פלסטיק, טפטים, קרטון, עור, כיסויי רצפה  
מתאים ל-GUS 9,6 V Professional

69.00	031509	1	1	C0a	<b>2 608 635 125</b>
-------	--------	---	---	-----	----------------------



## סכין למספרי פח ישרים GSZ 160 Professional

תפס לסכין מורכבת מ-2 פסי חיתוך ו-4 ברגים

376.00	229937	1	1	P0b	<b>2 608 635 410</b>
--------	--------	---	---	-----	----------------------



סכין ישר עד 1.6 מ"מ

361.00	229890	1	1	P0b	<b>2 608 635 406</b>
--------	--------	---	---	-----	----------------------



סכין ישר עד 1.0 מ"מ

229906		1	1	P0b	<b>2 608 635 407</b>
--------	--	---	---	-----	----------------------





### סכין למספרי פח ישרים GSZ 160 Professional

מחיר	ברקוד בגלילאומי 3165140...	יחידת משלוח	תוכן המארז	סוג המארז	מספר קטלוגי	מידע להזמנה	תכונות המוצר
							סכין מעוקל
361.00	229913	1	1	P0b	2 608 635 408		
							סכין פלדת כרום לחיתוך נירוסטה Inox
378.00	229920	1	1	P0b	2 608 635 409		



### שמן חיתוך אוניברסלי

שמן חיתוך אוניברסלי שימוש בשמן החיתוך האוניברסלי מגדיל פי כמה את אורך החיים בחיתוך מתכות						
49,90	271240	1	1	M0b	2 607 001 409	



# סיכות, פינים ומסמרים לאקדחי סיכות

- ◀ **סיכות תיל שטוח** מתאימות במיוחד לחומרים דקים, תוך מניעת חדירה של גב הסיכה אל החומר המהודק
- ◀ **סיכות תיל דק** אוניברסאליות לשימוש בעל המקצוע והמשתמש החובב
- ◀ **סיכות עם גב צר** חודרות עמוק ובכך מבטיחות הידוק חזק ללא שגב הסיכה יבלוט לעין

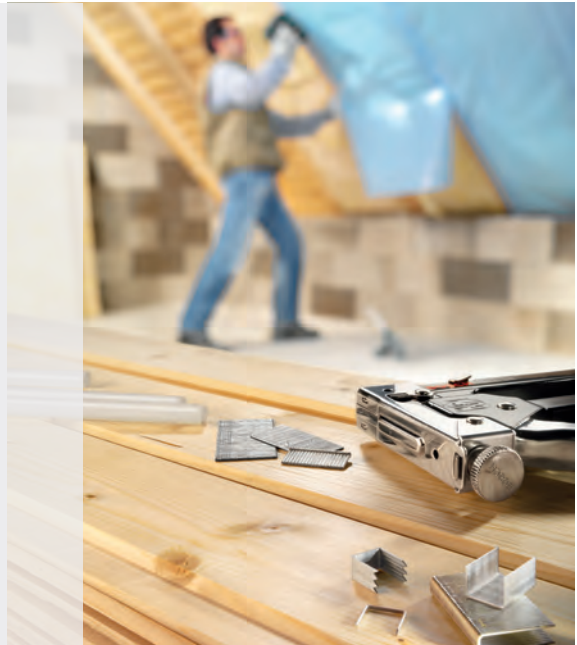

## סיכות תיל דק דגם 53

◀ מיועדות לבדים, קרטון, רשתות תיל ועוד

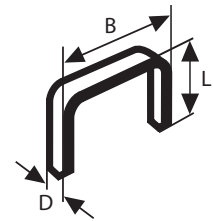

מחיר	ברקוד בגלילאוני 3165146...	יחידת משלוח	תוכן המארז	סוג המארז	מספר קטלוגי	מידע להזמנה		רוחב (B) מ"מ	שכי (D) מ"מ	אורך (L) מ"מ	תכונות המוצר
						מ"מ	מ"מ				
13,50	012126	1	1000	C1a	<b>1 609 200 326</b>	6	0.74	<b>11.4</b>			
14,50	004756	1	1000	C1a	<b>1 609 200 365</b>	8	0.74	<b>11.4</b>			
17,00	004763	1	1000	C1a	<b>1 609 200 366</b>	10	0.74	<b>11.4</b>			
17,90	004770	1	1000	C1a	<b>1 609 200 367</b>	12	0.74	<b>11.4</b>			
17,60	004787	1	1000	C1a	<b>1 609 200 368</b>	14	0.74	<b>11.4</b>			
22,70	004794	1	1000	C1a	<b>1 609 200 369</b>	18	0.74	<b>11.4</b>			

## סיכות עם גב צר דגם 55

◀ מיועדות להידוק חזק במיוחד, גם של חומרים עבים

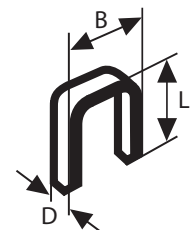

27,80	004800	1	1000	C1a	<b>1 609 200 370</b>	12	1.08	<b>6</b>
28,70	004817	1	1000	C1a	<b>1 609 200 371</b>	14	1.08	<b>6</b>
29,80	004824	1	1000	C1a	<b>1 609 200 372</b>	16	1.08	<b>6</b>
30,80	004831	1	1000	C1a	<b>1 609 200 373</b>	19	1.08	<b>6</b>

\* יחידת משלוח. יחידת משלוח מכילה מספר קבוע של מארזים. ההזמנות יסופקו ביחידות משלוח שלמות בלבד.



תוכן מארז (יחידות למארז)



**מסמרים דגם 47**

מסמרי Bosch מפלדה ואורך גוף שבין 16 ל-30 מ"מ  
רוחב ראש 1.8 עד 2.8 מ"מ - בהתאם למכשיר

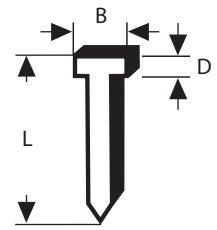

30,80	004862	1	1000	C1a	<b>1 609 200 376</b>	16	1.27	<b>1.8</b>
31,60	004879	1	1000	C1a	<b>1 609 200 377</b>	19	1.27	<b>1.8</b>
32,80	004886	1	1000	C1a	<b>1 609 200 378</b>	23	1.27	<b>1.8</b>
33,00	004893	1	1000	C1a	<b>1 609 200 379</b>	26	1.27	<b>1.8</b>

**מסמרים דגם 48**

מסמרי Bosch מפלדה לאקדח סיכות  
מתאימים לאקדח סיכות PTK 14 של Bosch

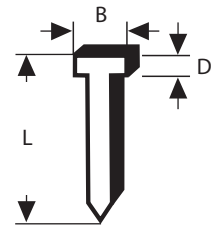

30,80	008396	1	1000	C1a	<b>1 609 200 393</b>	14	1.45	<b>1.8</b>
-------	--------	---	------	-----	----------------------	----	------	------------



# אביזרים לאקדחי דבק

- ◀ מקלות דבק עשויים דבק נמס לתיקון, קיבוע, חיבור, איטום וסתימת חריצים בקלות
- ◀ מתאימים לכל אקדחי הדבק הנפוצים



## מקלות דבק לאקדחי דבק

קוטר במ"מ	אורך מ"מ	משקל ג'	מידע להזמנה	מספר קטלוגי	סג. המארז	תוכן המארז	יחידת משלוח	ברקוד בגלילאומי 3165140...	מחיר
7	150	60	2 609 256 A04	-	10	6		30.00	608572



\* יחידת משלוח. יחידת משלוח מכילה מספר קבוע של מארזים. ההזמנות יסופקו ביחידות משלוח שלמות בלבד.



תוכן מארז (יחידות למארז)



# אביזרים למפזר חום אלקטרוני Bosch



## פיות למפזר חום אלקטרוני של Bosch, כל הדגמים

◀ **מתאימות ל-GHG 630 DCE ; GHG 600 CE ; GHG 600-3 ; GHG 500-2 ; PHG 630 DCE ; PHG 600-3 ; PHG 500-2 ; GHG 660 LCD Professional**

מחיר	ברקוד בגודל אופייני 31.651.40...	יחידת משלוח	תוכן המארז	סוג המארז	מספר קטלוגי	מידע להזמנה	קוטר ב"מ	רוחב [מ"מ]	תכונות המוצר
פיה למשטחים עם חלוקת שטח של האוויר החם, לייבוש, הסרת צבע, הפשרה.									
74,50	006095	1	1	C1a	<b>1 609 390 451</b>		33.5	75	
69,90	013109	1	1	C1a	<b>1 609 201 795</b>		33.5	50	
פיה הגנה על זכוכית עם מבנה מיוחד להגנה על חומרים רגישים לחום, כגון זכוכית.									
74,50	006101	1	1	C1a	<b>1 609 390 452</b>		33.5	75	
75,00	013116	1	1	C1a	<b>1 609 201 796</b>		33.5	50	
פיה רפלקטור עם כיפוף קדמי להלחמה, גילון וכיווץ.									
64,00	006118	1	1	C1a	<b>1 609 390 453</b>		33	32	
פיה זוויתית להסרה קלה של חומר מעוצב בחום.									
119,00	015141	1	1	C1a	<b>1 609 201 751</b>		33.5	80	

\* יחידת משלוח. יחידת משלוח מכילה מספר קבוע של מארזים. ההזמנות יסופקו ביחידות משלוח שלמות בלבד.



תוכן מארז (יחידות למארז)



**פיות למפזר חום אלקטרוני של Bosch, כל הדגמים**

מחיר	ברקוד בגלאומי 3165140...	יחידת משלוח	תוכן המארז	סוג המארז	מספר קטלוגי	מידע להזמנה	קוטר במ"מ	רוחב [מ"מ]	תכונות המוצר
55,00	015110	1	1	C1a	<b>1 609 201 648</b>	20	-	-	פיית הקטנה עם קוטר חצוי לעבודה בפינות או לצורך ריכוז קרן החום לשטחים קטנים, לדוגמה לצורך הפרדת הלחמות.



**פיות למפזר חום אלקטרוני של Bosch**

◀ **מתאימות ל-** PHG 630 DCE ;GHG 660 LCD Professional ;GHG 630 DCE

מחיר	ברקוד בגלאומי 3165140...	יחידת משלוח	תוכן המארז	סוג המארז	מספר קטלוגי	מידע להזמנה	קוטר במ"מ	תכונות המוצר
60,00	015134	1	1	C1a	<b>1 609 201 647</b>	14	-	פיית ריכוז חום משמש לריכוז חום או כמתאם עבור פיות מיוחדות.
90,00	013123	1	1	C1a	<b>1 609 201 797</b>	9	-	פיית הקטנה מתאם עבור פיות Ø 9 מ"מ
136,00	013130	1	1	C1a	<b>1 609 201 798</b>	10	-	פיית הלחמה עם תעלה צידית להכנסת חוט ריתוך פלסטיק עד 5 מ"מ. בשילוב עם פיית הקטנה Ø 9 מ"מ
80,00	013147	1	1	C1a	<b>1 609 201 799</b>	10	-	פיית הלחמת PVC משמש להלחמת PVC. בשילוב עם פיית הקטנה Ø 9 מ"מ
90,00	013154	1	1	C1a	<b>1 609 201 800</b>	10	-	פיית חיתוך להפקת זרם חום מרוכז ביותר לחיתוך ספוג קשה בעובי של עד 100 מ"מ. בשילוב עם פיית הקטנה Ø 9 מ"מ
86,00	013161	1	1	C1a	<b>1 609 201 801</b>	10	-	פיית ריתוך עם פתח להכנסת חוט ריתוך פלסטיק עד 4 מ"מ. בשילוב עם פיית הקטנה Ø 9 מ"מ

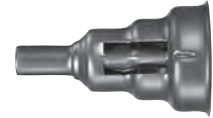



# אביזרים לשאיבת אבק באמצעות שואבי אבק של Bosch



## פיות לשואבים של Bosch

מחיר	בדקו בינלאומי 3165140...	יחידת משלוח	תוכן המארז	סוג המארז	מספר קטלוגי	מידע להזמנה	תכונות המוצר
------	-----------------------------	-------------	------------	-----------	-------------	-------------	--------------

פייה צרה							
מתאימה ל- GAS 15 L SFC ; GAS 20 L SFC ; GAS 25 L SCF ; Ventro							
29,30	056656	1	1	C1d	2 607 000 165	35	

פיית לכלוך גס							
מתאימה ל- GAS 15 L SFC ; GAS 20 L SFC ; GAS 25 L SCF ; Ventro							
82,00	056359	1	1	C1d	2 607 000 170	35	

פיית גומי							
מתאימה ל- GAS 25 L SCF							
92,00	005319	1	1	C1d	1 609 201 229	35	



**Bosch לשואבים של**

מחיר	ברקוד בגלילאומי 3165140...	יחידת משלוח	תוכן תמארז	סוג תמארז	מספר קטלוגי	מידע להזמנה	תכונות המוצר
------	-------------------------------	-------------	------------	-----------	-------------	-------------	--------------

פיית שאיבה קטנה  
מתאימה ל-L GAS 15 ; GAS 20 L SFC ; GAS 25 L SCF ; Ventro

48,00	056335	1	1	C1d	2 607 000 166	35
-------	--------	---	---	-----	---------------	----



פיית גירוד  
מתאימה ל-L GAS 15 ; GAS 20 L SFC ; GAS 25 L SCF ; Ventro

136,00	063012	1	1	C1d	2 607 000 168	35
--------	--------	---	---	-----	---------------	----



מברשת שאיבה  
מתאימה ל-L GAS 15 ; GAS 20 L SFC ; GAS 25 L SCF ; Ventro

45,00	015967	1	1	C1a	1 609 390 481	35
-------	--------	---	---	-----	---------------	----



פיה רב-שימושית  
עם 3 תוספים: שפת גומי למים, מברשת למשטחים חלקים ופולסטיק לשטיחים  
מתאימה ל-L GAS 15 ; GAS 20 L SFC ; GAS 25 L SCF ; Ventro

185,00	015936	1	4	C1d	1 609 390 478	35
--------	--------	---	---	-----	---------------	----



**Bosch לשואבים של**

מחיר	ברקוד בגלילאומי 3165140...	יחידת משלוח	תוכן תמארז	סוג תמארז	מספר קטלוגי	מידע להזמנה	תכונות המוצר
------	-------------------------------	-------------	------------	-----------	-------------	-------------	--------------

צינור  
מתאים ל-L GAS 25 L SCF

250,00	015462	1	1	C0a	2 600 793 009	3	19
199,00	006149	1	1	C0a	1 610 793 002	5	19



**צינורות לשואבים של Bosch**

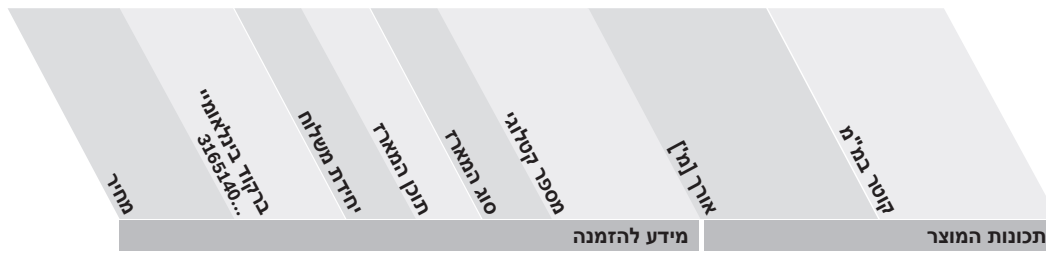

צינור מתאים ל-GAS 25 L SCF

420,00	053082	1	1	C0a	<b>1 609 202 230</b>	5	<b>35</b>
--------	--------	---	---	-----	----------------------	---	-----------



צינור עם נעילה מהירה מתאים ל-GAS 50 ;GAS 25 L SFC

480,00	292771	1	1	C0a	<b>2 609 390 392</b>	3	<b>35</b>
650,00	292788	1	1	C0a	<b>2 609 390 393</b>	5	<b>35</b>



**מאריכים לשואבי אבק של Bosch**

צינור מאריך מתאימה ל-GAS 25 L SCF ;GAS 20 L SFC ;GAS 15 L Ventro

58,00	605748	1	2	C0a	<b>2 607 002 631</b>	0.5	<b>35</b>
-------	--------	---	---	-----	----------------------	-----	-----------



צינור מאריך מתאימה ל-GAS 25 L SCF ;GAS 20 L SFC ;GAS 15 L Ventro

55,00	062619	1	2	C0a	<b>2 607 000 162</b>	0.5	<b>35</b>
-------	--------	---	---	-----	----------------------	-----	-----------



**צינורות נוקשים לשואבים של Bosch**

מחיר	ברקוד בינלאומי 3165140...	יחידת משלוח	תוכן המארז	סוג המארז	מספר קטלוגי	מידע להזמנה	אורך [מ']	קוטר במ"מ	תכונות המוצר
65,00	605731	1	1	P0b	2 607 002 630	-	35	צינור זוויתי עם ויסות אוויר מתאימה ל-GAS 15 ;GAS 20 L SFC Professional	



**מחברים, מקטינים ומתאמים של Bosch**

מחיר	ברקוד בינלאומי 3165140...	יחידת משלוח	תוכן המארז	סוג המארז	מספר קטלוגי	מידע להזמנה	קוטר במ"מ	תכונות המוצר
40,00	005142	1	1	C1d	1 609 200 933	35	מתאם לחיבור צינור 19 מ"מ קוטר: 19 < 58 מ"מ מתאים ל-GAS 25 L SFC	



**מסנן קפלים**

מחיר	ברקוד בינלאומי 3165140...	יחידת משלוח	תוכן המארז	סוג המארז	מספר קטלוגי	מידע להזמנה	גובה מ"מ	קוטר במ"מ	גודל סמ"ר	תכונות המוצר
180,00	619240	1	1	C0a	2 607 432 024	185	139	3000	מסנן קפלים מתאימה ל-GAS 15 ;GAS 20 L SFC Professional	



מסנן קפלים, מרובע

מחיר	ברקוד בינלאומי 3165140...	יחידת משלוח	תוכן המארז	סוג המארז	מספר קטלוגי	מידע להזמנה	מדידת (אורך x רוחב x גובה) מ"מ	תכונות המוצר
434,00	257596	1	1	C0a	<b>2 607 432 015</b>	257 x 69 x 187	<b>4300</b>	

מסנן קפלים פוליאסטר, שימוש רטוב  
מתאים ל-GAS 25 L SFC Professional



שקיות אבק

מחיר	ברקוד בינלאומי 3165140...	יחידת משלוח	תוכן המארז	סוג המארז	מספר קטלוגי	מידע להזמנה	תכונות המוצר
185,00	605779	1	5	P1c	<b>2 605 411 229</b>		שקית אבק מפליז מתאימה ל-GAS 15 ; GAS 20 L SFC Professional

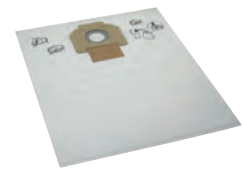

מחיר	ברקוד בינלאומי 3165140...	יחידת משלוח	תוכן המארז	סוג המארז	מספר קטלוגי	מידע להזמנה	תכונות המוצר
220,00	617161	1	5	P1c	<b>2 605 411 231</b>		שקית אבק מניילון, אטומה מתאימה ל-GAS 15 ; GAS 1200 L Professional ; GAS 20 L SFC Professional

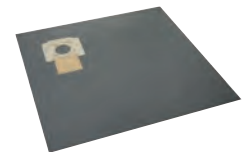

מחיר	ברקוד בינלאומי 3165140...	יחידת משלוח	תוכן המארז	סוג המארז	מספר קטלוגי	מידע להזמנה	תכונות המוצר
185,00	257985	1	5	P0b	<b>2 605 411 167</b>		שקית אבק מפליז מתאים ל-GAS 25 L SFC Professional



מחיר	ברקוד בינלאומי 3165140...	יחידת משלוח	תוכן המארז	סוג המארז	מספר קטלוגי	מידע להזמנה	תכונות המוצר
89,00	437141	1	3	C1a	<b>2 605 411 225</b>		שקית אבק מתאימה ל-Ventaro



**ערכת שאיבה למקדחות ולפטישוני**

- ◀ למקדחות ולפטישוני
- עומק קידוח עד 200 מ"מ
- מקדחים Ø 4 - 20 מ"מ
- חיבור באמצעות ידית עם משושה 11 מ"מ

מחיר	ברקוד בגלאומי 3165170...	יחידת משלוח	תוכן תמארז	סוג תמארז	מספר קטלוגי	מידע להזמנה	תכונות המוצר
186,00	006224	1	1	COa	<b>1 618 190 006</b>	ערכת שאיבה Ø 4 - 20 מ"מ	

**טבעת איסוף אבק**

- ◀ טבעת איסוף אבק לצורך קידוח נטול אבק בתקרה, ללא שאיבה, באמצעות מקדחות רוטטות ופטישוני לקדחים בקוטר 5 - 10 מ"מ

כיפת אבק

27,90	006187	1	1	PC1c	<b>1 615 439 003</b>	
-------	--------	---	---	------	----------------------	--

**מתאם לשאיבת אבק עבור מקדחות עם חיבור מובנה**

- מתאם שאיבת אבק עבור מקדחה משולבת שאיבה עבור צינור בקוטר 12 מ"מ

70,00	077842	1	1	P0b	<b>2 605 702 027</b>	
-------	--------	---	---	-----	----------------------	---

**מתאם שאיבת אבק**

- ◀ מחבר בין כלי העבודה לבין הצינור

מתאם

**מתאים ל-** GAS 25 L SFC , GAS 15L ; GEX 125-150 AVE ; GEX 125-1 AE ; GEX 125 AC ; GEX 125 A ; GDA 280 E ; GBS 100 AE ; GBS 100 A ; PBS 7 A ; GUF 4-22 A Professional ; GFF 22 A ; GEX 150 Turbo ; GEX 150 ACE ; GEX 150 AC ; PKS 46 ; PKS 40 ; PKS 14,4 V ; PDA 240 E ; PBS 75 AE ; PBS 75 A ; PBS 60 E ; PBS 60 ; PBS 7 AE ; PRIO ; PKS 66 CE ; PKS 66 AF ; PKS 66 A ; PKS 66 ; PKS 55 A ; PKS 55 ; PKS 54 CE ; PKS 54 ; PSS 200 A ; PSS 180 A ; PSS 150 A ; PSM 160 A ; PSM 80 A ; PSM 18 LI ; PSM 10,8 LI ; PSF 22 A ; PST 53 A ; PST 52 AE ; PST 52 A ; PSS 300 AE ; PSS 250 AE ; PSS 240 AE ; PSS 240 A ; PSS 200 AC ; PVS 300 AE ; PST 6500 E ; PST 650 E ; PST 53 AE

14,60	001847	1	1	C1a	<b>1 600 499 005</b>	
-------	--------	---	---	-----	----------------------	---

מתאם עבור מלטשת אקסצנטרית, רוטטת וקומפקטית

**מתאים ל-** GEX 150 AC ; GEX 125 ; GAS 55 M AFC ; GAS 35 M AFC ; GAS 35 L SFC+ ; GAS 35 L AFC ; GSS 280 AE Professional ; GSS 280 A ; GSS 230 AE ; GSS 230 A ; GSS 230 ; GSS 140 A ; GSS 140 ; PEX 400 AE ; PEX 400 A ; PEX 270 AE ; PEX 270 A ; PEX 115 A-1 ; PEX 15 AE ; PEX 12 ; PEX 11 Ventaro ; PSS 240 AE ; PSS 180 ; PSM 160 A ; PSB 7 AE ; PSB 7 ; PEX 420 AE

18,80	063050	1	1	P1b	<b>2 600 306 007</b>	
-------	--------	---	---	-----	----------------------	---





**מתאם שאיבת אבק לרוטרים**

מחיר	ברקוד בגלאומי 3165140...	יחידת משלוח	תוכן המארז	סוג המארז	מספר קטלוגי	מידע להזמנה	תכונות המוצר
							מתאם שאיבת אבק לרוטרים <b>מתאים ל-</b> GOF 1300 CE ; GOF 1200 ; GOF 900 CE ; GOF 900 ; GMF 1400 CE ; GOF 2000 CE Professional
69,90	247269	1	1	P0b		<b>2 608 190 038</b>	



							חופת שאיבה לעיבוד קצוות <b>מתאים ל-</b> GOF 1600 CE ; GOF 1300 CE ; GMF 1600 CE ; GMF 1400 CE ; GOF 2000 CE Professional
148,00	617130	1	1	P0b		<b>2 608 000 488</b>	



							מתאם שאיבה, עבור GMF 1600 CE Professional
148,00	609265	1	1	P0b		<b>2 607 017 128</b>	



							מתאם שאיבה, GMF 1600 CE ; GOF 1600 CE Professional
279,00	617147	1	1	P0b		<b>2 608 000 489</b>	



**מתאם שאיבת אבק למסורים אנכיים**

							מתאם לשואב אבק <b>מתאימה ל-</b> GST 150 BCE ; GST 140 BCE ; GST 135 BCE ; GST 100 BCE ; GST 150 CE Professional
32,00	516280	1	1	P1d		<b>2 605 510 294</b>	



							מתאם לשואב אבק <b>מתאימה ל-</b> GST 140 CE Professional ; GST 140 BCE ; GST 18 V-LI ; GST 14,4 V-LI
86,50	605816	1	1	P1d		<b>2 605 510 301</b>	



# אביזרים לשאיבת אבק עבור כלי עבודה של Bosch



שקיות אבק מבד למסורי שולחן, פנדל וגרונג

מחיר	ברקוד בגיליון 3165140...	יחידת משלוח	תוכן המארז	סוג המארז	מספר קטלוגי	מידע להזמנה	תכונות המוצר
							שקית אבק למסורי גרונג מתאימה ל-GCM 10 J Professional
39,50	612685	1	1	P0b		<b>2 605 411 230</b>	
							שקית אבק עם מתאם מתאימה ל-GCM 12 SD + GTA 2600 Professional ;GCM 12 SD
144,00	334815	1	1	P0b		<b>2 605 411 211</b>	
							שקית אבק מתאימה ל-GTS 10 Professional
112,00	316248	1	1	P0b		<b>2 605 411 205</b>	



שקית אבק מבד

מחיר	ברקוד בגלילאומי 3165140...	יחידת משלוח	תוכן המארז	סוג המארז	מספר קטלוגי	מידע להזמנה	תכונות המוצר
------	----------------------------	-------------	------------	-----------	-------------	-------------	--------------

שקית אבק מתאימה ל-PCM 8 S ;GTM 12 Professional ;GCM 8 S						
74,80	422529	1	1	P1d	2 605 411 222	



106,00	274067	1	1	P0b	2 605 411 187	
--------	--------	---	---	-----	---------------	--



שקית אבק למלטשות אקצנטריות, סרט ורוטטות ולמסורים עגולים מתאימה ל-GSS 16 A ;GKS 85 S ;GKS 75 S ;GKS 68 BC ;GKS 66 CE ;GKS 54 ;GEX 150 ACE ;PHO 25-82 ;PEX 125 AE ;PEX 115 A ;PBS 60 E ;PBS 60 ;GUF 4-22 A Professional ;GSS 23 AE ;PSS 23 A ;PSF 22 A ;PKS 66 CE ;PKS 66 ;PKS 54 CE ;PKS 54 ;PKS 46 ;PKS 40 ;PHO 35-82 C PSS 28 AE						
38,00	021487	1	1	P1d	2 605 411 009	



שקית אבק מבד עם מתאם

שקית אבק למלטשות אקצנטריות, רוטטות ולרוטר אוניברסלי מתאימה ל-PSS 23 A ;PSF 22 A ;PKS 40 ;GUF 4-22 A Professional ;GSS 16 A ;GEX 150 ACE						
110,00	002035	1	1	P1d	1 605 411 028	



שקית אבק עבור מסורים עגולים ידניים מתאימה ל-GKS 85 S Professional ;GKS 75 S ;GKS 68 BC ;GKS 66 CE ;GKS 54 ;GKS 24 V ;PKS 66 CE ;PKS 66 ;PKS 54 CE ;PKS 54 ;PKS 46 ;PKS 40						
156,00	002042	1	1	P1d	1 605 411 029	

שקית אבק מבד עם אובאלי

שקית אבק למלטשת סרט ולמלטשת אקצנטרית מתאימה ל-PEX 15 AE ;PEX 12 ;PEX 11 ;GEX 150 AC Professional ;GEX 125 ;GBS 75 ;PEX 115 A-1						
152,00	098458	1	1	P1d	2 605 411 096	



שקית אבק למקצוע ידני מתאימה ל-GHO 36-82 C ;GHO 31-82 ;GHO 26-82 ;GHO 18 V ;GHO 15-82 ;GHO 14,4 V ;PHO 30-82 ;PHO 25-82 ;PHO 20-82 ;PCM 10 ;GHO 40-82 C Professional ;GHO 40-82 PHO 3100 ;PHO 35-82 C						
197,00	056366	1	2	P1d	2 605 411 035	



**שקית אבק מנייר (מערכת חד-פעמית)**

מחיר	ברקוד בגלילאומי 3165140...	יחידת משלוח	תוכן המארז	סוג המארז	מספר קטלוגי	מידע להזמנה	תכונות המוצר
שקית אבק למלטשות סרט, אקצנטריות, רוטטות ולרוטר אוניברסלי <b>מתאימה ל-</b> GEX; GSS 23; GSS 16; GSS 23; GSS 16; GUF 4-22 Professional; PBS 75; PBS 60; PEX; PSF 22 A; PSS							
25,00	077477	1	3	P1d	<b>2 605 411 067</b>		

שקית אבק למלטשות רוטטות <b>מתאימה ל-</b> GSS 280 AE Professional; GSS 280 A; GSS 230 AE; GSS 230 A; GSS 230							
39,00	111928	1	3	P0b	<b>2 605 411 113</b>		



**טבעת שאיבה**

טבעת שאיבה עבור מלטשת אקצנטרית של Bosch <b>מתאים ל-</b> PEX 125							
36,30	014830	1	1	C1a	<b>2 600 282 003</b>		



אביזרי שאיבה למלטשות

מחיר	ברקוד בגלילאומי 3165140...	יחידת משלוח	תוכן המארז	סוג המארז	מספר קטלוגי	מידע להזמנה	תכונות המוצר
------	-------------------------------	-------------	------------	-----------	-------------	-------------	--------------

							קופסת אבק HW2
							מתאים ל- PEX 270 A ; PEX 270 AE ; PSS 23 ; PSS 28 ; PSS 28 AE ; PSS 180 ; PSS 200 ; PSS 240
39,00	198592	1	1	C1d	2 605 411 145		

							מיכל איסוף אבק HW3
							PEX 125 (מתאם עגול, ישן) ; PBS 60 ; PBS 75 (מתאם עגול) ; GEX 125 ; GEX 150 AC ; GSS 230 A ; GSS 230 AE ; GSS 280 A ; GSS 280 AE Professional ; PEX 7 A ; PEX 7 AE ; PEX 60 ; PEX 75 A ; PEX 75 AE ; PEX 11 ; PEX 12 ; PEX 15 ; PEX 125 ; PEX 400 A ; PEX 400 AE
53,50	198615	1	1	C1d	2 605 411 147		

							מכסה מסנן עבור מיכל איסוף אבק HW3
34,50	198660	1	1	C1d	2 605 190 266		

							מיכל איסוף אבק עם מסנן
							מתאים ל- GEX 125-150 AVE Professional
277,00	624145	1	1	C0a	2 605 411 233		

							פילטר למסנן
							מתאים ל- GEX 125-150 AVE Professional
199,00	624152	1	1	C0a	2 605 190 930		

							מתאם זוויתי
							מתאים ל- PEX 125 AE ; PBS 60 E ; PBS 60 E ; PBS 75 A ; PBS 75 AE ; PEX 115 A ; PEX 115 AE ; PEX 125 A
32,00	207331	1	1	C1d	2 605 702 037		



# מזוודות נשיאה LBOXX

## עבור כלי העבודה החשמליים של Bosch

- ◀ מערכת אחסון והובלה "L-BOXX" מיוחדת לשימוש יום-יומי בבית המלאכה ובאתר הבנייה
- ◀ מזוודת כלי עבודה שימושית במיוחד, מסופקת בארבעה גדלים שונים ועשויה פלסטיק קשיח ועמיד מאוד
- ◀ יציבה במיוחד, עומדת בעומס של עד 100 ק"ג, אטומה לנתזי מים
- ◀ חיבור והסרה בקלות הודות למערכת Easy-Klick חדשנית
- ◀ כוללת מגוון אביזרים גדול, וניתנת להתאמה מיוחדת לכלי עבודה חשמליים ולאביזרים
- ◀ מתאימה באופן מושלם וללא מתאם למערכות האחסון ברכב של Sortimo העומדות בדרישות מכון התקנים הגרמני TÜV



אידיאלית לשימוש יומיומי: מערכת אחסון חכמה וחסכונית בהישג ידך

### L-BOXX

שם המוצר	רוחב מ"מ	גובה מ"מ	עומק מ"מ	מידע להזמנה	מספר קטלוגי	סוג המארז	יחידת משלוח	ברקוד בגלילאמי 31651.40...	מחיר
L-BOXX 102 מזוודה	442	117	357	2 608 438 691	C0a	1	1	267,00 572620	
L-BOXX 136 מזוודה	442	151	357	2 608 438 692	C0a	1	1	290,00 572637	
L-BOXX 238 מזוודה	442	253	357	2 608 438 693	C0a	1	1	358,00 572644	
L-BOXX 374 מזוודה	442	389	357	2 608 438 694	C0a	1	1	424,00 572651	



\* יחידת משלוח. יחידת משלוח מכילה מספר קבוע של מארזים. ההזמנות יוספקו ביחידות משלוח שלמות בלבד.



תוכן מארז (יחידות למארז)





אביזרים עבור LS-BOXX

מחיר	ברקוד בגלילאומי 3165140...	יחידת משלוח	תוכן המארז	סוג המארז	מספר קטלוגי	מידע להזמנה	עומק מ"מ	גובה מ"מ	רוחב מ"מ	מפלט החומר
------	-------------------------------	-------------	------------	-----------	-------------	-------------	----------	----------	----------	------------



מזוודה LS-BOXX 306										
816,00	647793	1	1	COa	<b>2 608 438 062</b>	273	357	442	K	

מזוודה i-BOXX 72										
165,00	647816	1	1	POf	<b>2 608 438 064</b>	72	315	367	K	



מגירה עבור LS-BOXX 306										
103,00	647823	1	1	U0	<b>2 608 438 065</b>	92	315	367	K	



ערכת 10 קופסאות לחלוקה פנימית עבור i-BOXX 72										
165,00	647861	1	1	POf	<b>2 608 438 069</b>	44	261	340	K	









# סטים אביזרים Bosch Promoline

# סטים אביזרים-Bosch Promoline

## V-Line סטים

מחיר	ברקוד בינלאומי 3165140...	יחידת משלוח	תוכן המארז	סוג המארז	מספר קטלוגי	מידע להזמנה	מארז	תוכן	תכונות המוצר
	751568	6	41	-		2 607 017 305	מזוודת פלסטיק עם קרטון מודפס	מברגה זוויתית 7 מקדחים למתכת HSS-R Ø 6-2 מ"מ 6 מקדחי ידיה לאבן Ø 8-5 מ"מ 5 מקדחים לעץ Ø 8-3 מ"מ 2 מקדחי פרפר Ø 20/16 מ"מ 11 ביטים, L = 25 מ"מ PH 1/2 PZ 1/2 S 4/5/6 T 20 H 4/5/6 6 מפתחות בוקסה Ø 13/11/10/9/8/6 מ"מ שקען ומוביל ביטים מגנטי	
	751544	6	48	-		2 607 017 303	מזוודת פלסטיק עם קרטון מודפס	מוט מגנטי 6 מקדחים למתכת HSS-TiN Ø 5-2 מ"מ 6 מקדחי ידיה לאבן Ø 8-5 מ"מ 5 מקדחים לעץ Ø 8-3 מ"מ 5 ביטים L = 50 מ"מ PH 2 PZ 2 S 6 T 20 T 25 18 ביטים L = 25 מ"מ PH 1/2/2/3 PZ 1/2/3 S 4/5/6 T 10/15/20/25/30 H 4/5/6 4 מפתחות בוקסה Ø 13/10/8/6 מ"מ שקען ומוביל ביטים מגנטי	

\* יחידת משלוח. יחידת משלוח מכילה מספר קבוע של מארזים. ההזמנות יסופקו ביחידות משלוח שלמות בלבד.





X-Line סטים

מחיר	ברקוד בגלילאמי 3165140...	יחידת משלוח	תוכן תמארז	סוג תמארז	מספר קטלוגי	מארז	תוכן
מידע להזמנה							תכונות המוצר

סט טיטניום 30 חלקים X-Line

116,00	379472	1	30	-	2 607 019 324	מזוודת פלסטיק עם חלובית וקרטון מודפס	<b>11 מקדחים למתכת HSS-TiN</b> Ø 6.5-1.5 מ"מ <b>4 מקדחי וידיה לאבן</b> Ø 7-4 מ"מ <b>4 מקדחים לעץ</b> Ø 8-4 מ"מ 10 ביטים, 25 מ"מ = L PH 1/2/3 PZ 1/2/3 S 4/6 T 20/251 מוביל אוניברסלי, מגנטי 1 שקען
--------	--------	---	----	---	---------------	--------------------------------------	--



סט 33 חלקים X-Line

116,00	379489	1	33	-	2 607 019 325	מזוודת פלסטיק עם חלובית וקרטון מודפס	<b>7 מקדחים למתכת HSS-R</b> Ø 5-2 מ"מ <b>5 מקדחי וידיה לאבן</b> Ø 8-4 מ"מ <b>6 מקדחים לעץ</b> Ø 8-3 מ"מ 10 ביטים, 25 מ"מ = L PH 1/2/3 PZ 1/2 S 4/6/7 T 20/25 <b>3 מפתחות בוקסה</b> עבור ברגים משושים Ø 10/8/7 מ"מ 1 מוביל אוניברסלי, מגנטי 1 שקען
--------	--------	---	----	---	---------------	--------------------------------------	---



סט 34 חלקים X-Line Classic וביטים

123,00	563147	1	34	-	2 607 010 608	מזוודת פלסטיק עם קרטון מודפס	<b>5 מקדחים למתכת HSS-R</b> Ø 5-2 מ"מ <b>5 מקדחי וידיה לאבן</b> Ø 8-5 מ"מ <b>5 מקדחים לעץ</b> Ø 8-4 מ"מ 13 ביטים, 25 מ"מ = L PH 1/2/3 PZ 1/2/3 S 4/6/7 T 15/20/25/30 <b>3 מפתחות בוקסה</b> Ø 10/8/7 מ"מ <b>1 מתאם למפתח</b> בוקסה 1 מוביל אוניברסלי, מגנטי 1 שקען
--------	--------	---	----	---	---------------	------------------------------	---



\* יחידת משלוח. יחידת משלוח מכילה מספר קבוע של מארזים. ההזמנות יסופקו ביחידות משלוח שלמות בלבד.



X-Line טים

מחיר	ברקוד בגלילאמי 3165140...	יחידת משלוח	תוכן תמארז	סוג תמארז	מספר קטלוגי	מידע להזמנה	מארז	תוכן	תכונות המוצר
192,00	379502	1	50	-	2 607 019 327				<p>סט טיטניום 50 חלקים X-Line</p> <p>11 מקדחים למתכת HSS-TiN                      Ø 6.5-1.5 מ"מ                      6 מקדחי וידיה לאבן Ø 10-4 מ"מ                      5 מקדחים לעץ Ø 10-4 מ"מ                      2 מקדמי פרפר, טיטניום Ø 22/16 מ"מ                      18 ביטים, L = 25 מ"מ                      PH 1/2/2/3                      PZ 1/2/2/3                      S 4/6/7                      HEX 3/4/5/6                      T 15/20/25                      3 מפתחות בוקסה Ø 10/8/7 מ"מ                      1 מתאם למפתח בוקסה                      1 מד קוטר                      1 סכין                      1 מוביל אוניברסלי, מגנטי                      1 שקען</p>



מחיר	ברקוד בגלילאמי 379496	יחידת משלוח	תוכן תמארז	סוג תמארז	מספר קטלוגי	מידע להזמנה	מארז	תוכן	תכונות המוצר
185,00	379496	1	54	-	2 607 019 326				<p>סט 54 חלקים X-Line</p> <p>40 ביטים, L = 25 מ"מ                      PH 0/0/1/1/2/2/3/3                      PZ 0/0/1/1/2/2/3/3                      SL 3/4/4/5/6/7/7                      HEX 1.5/2/2.5/3/4/4/5/5.5/6                      T 10/15/20/20/25/25/30/40                      12 מפתחות בוקסה                      1/4", 3/16", 11/32", 5/16", 7/16", 3/8", 11, 10, 8, 7, 6 מ"מ                      13 מ"מ                      1 מוביל אוניברסלי, מגנטי                      1 מברג (תנועה שמאלית/ימנית) מגנטי                      אחסון ביטים בידיית</p>



\* יחידת משלוח. יחידת משלוח מכילה מספר קבוע של מארזים. ההזמנות יסופקו ביחידות משלוח שלמות בלבד.



תוכן מארז (יחידות למארז)





X-Line סטים

מחיר	ברקוד בגלילאמי 3165140...	יחידת משלוח	תוכן תמארז	סוג תמארז	מספר קטלוגי	מידע להזמנה	מארז	תוכן
199,00	379519	1	65	-	2 607 019 328			<p>X-Line חלקים 65 סט</p> <p>מזוודת פלסטיק עם חלונית וקרטון מודפס</p> <p>39 ביטים, 25 מ"מ = L PH 0/0/1/1/2/2/3/3 PZ 0/0/1/1/2/2/3/3 S 4/4/6/6/7/7 HEX 3/3/4/4/5/5/6/6 T 10/10/15/15/20/20/25/30/40</p> <p>10 ביטים, 50 מ"מ = L PH 0/1/2/3 PZ 0/1/2/3 S 4/6</p> <p>12 מפתחות בוקסה לברגים משושים, 1/4", 9/32", 5/16", 3/8", 1/2", 7, 6, 8, 9, 10, 13 מ"מ</p> <p>1 מוביל אוניברסלי, מגנטי</p> <p>1 מתאם עבור מפתח בוקסה, 25 מ"מ = L</p> <p>1 מברג ידני (תנועה ימנית/שמאלית), זווית מתכוננת</p> <p>ציור מאריך, גמיש</p>



מחיר	ברקוד בגלילאמי 3165140...	יחידת משלוח	תוכן תמארז	סוג תמארז	מספר קטלוגי	מידע להזמנה	מארז	תוכן
249,00	379526	1	70	-	2 607 019 329			<p>X-Line סטים 70 חלקים</p> <p>מזוודת פלסטיק עם חלונית וקרטון מודפס</p> <p>11 מקדחים למתכת HSS-TiN Ø 6.5-1.5 מ"מ</p> <p>6 מקדחי וידיה לאבן 10-4 מ"מ</p> <p>5 מקדחים לעץ 10-4 מ"מ</p> <p>3 מקדחי פרפר, טיטניום</p> <p>Ø 32/22/16 מ"מ</p> <p>24 ביטים, 25 מ"מ = L PH 0/1/1/2/2/3 PZ 0/1/1/2/2/3 S 4/6/7 HEX 3/4/5/6 T 10/15/20/25/40</p> <p>10 ביטים, 50 מ"מ = L PH 1/2/3 PZ 1/2/3 S 4/6 T 20/25</p> <p>7 מפתחות בוקסה 10/9/8/7/6/5/4 מ"מ</p> <p>1 מתאם למפתח בוקסה</p>





\* יחידת משלוח. יחידת משלוח מכילה מספר קבוע של מארזים. ההזמנות יסופקו ביחידות משלוח שלמות בלבד.





תוכן מארז (יחידות למארז)

סטים ביטים למברגה

מחיר	ברקוד בגלילאומי 3165140...	יחידת משלוח	תוכן תמארז	סוג תמארז	מספר קטלוגי	מידע להזמנה	תכונות המוצר
145,00	751360	1	6	-	2 607 017 313	6 בוקסות, L = 50 מ"מ 13/12/10/8/7/6 SW	
77,00	712538	12	1	-	2 608 255 993	PH1 PH2 PH3 PZ1 PZ2 PZ3 T10 T15 T20 T25 T30	
77,00	712552	12	1	-	2 608 255 995	PH2 PZ2 T10 T15 T20 T25 S0.6x4.5 S0.8x5.5 HEX3 HEX4 HEX5	
179,00	659208	10	27	-	2 607 017 160	19 ביטים עם קידוד צבע, L = 25 מ"מ PH 1/2/2/3, PZ 1/2/3, S 4/5/6 T 10/15/20/25/30 HEX 3/4/5/6 מפתח בוקסה Ø 13/10/8/7/6 מ"מ 1 ראצ'ט (סיבוב ימינה/שמאלה) 1 מוביל אוניברסלי להחלפה מהירה, מגנטי 1 מתאם עבור מפתח בוקסה	
133,00	594790	10	32	-	2 607 017 063	31 ביטים עם קידוד צבעים, L = 25 מ"מ PH 1/2/2/3 PZ 1/2/2/3 S 3/4/5/6 HEX 3/4/5/6 T 10/15/20/20/25/27/30/40 T h 10/15/20/25/27/30/40 1 מוביל אוניברסלי - החלפה מהירה מגנטי	



סטים מקדחי מתכת

מחיר	ברקוד בגלילי 3165140...	יחידת משלוח	תוכן תמארז	סוג תמארז	מספר קטלוגי	מארז	מידע להזמנה	תכונות המוצר
114,00	415606	1	10	-	2 607 019 442	מחסנית פלסטיק עם מדבקה עם חירור לתלייה	10 מקדחים למתכת HSS-R /7/6/5/4/3/2/1 Ø 10/9/8 מ"מ	
89,90	415590	5	13	-	2 607 019 441	מחסנית פלסטיק עם מדבקה עם חירור לתלייה	13 מקדחים למתכת HSS-R /3.2/3/2.5/2/1.5 Ø /4.8/4.5/4/3.5 מ"מ 6.5/6/5.5/5	
105,00	415545	1	13	-	2 607 019 436	מחסנית מתכת עם מדבקה עם חירור לתלייה	13 מקדחים למתכת HSS-TiN /3.2/3/2.5/2/1.5 Ø /4.8/4.5/4/3.5 מ"מ 6.5/6/5.5/5	

סט מקדחים לאבן

29,90	415569	10	5	-	2 607 019 438	מחסנית פלסטיק עם מדבקה עם חירור לתלייה	5 מקדחי וידיה לאבן Ø 10/8/6/5/4 מ"מ	
-------	--------	----	---	---	---------------	--	-------------------------------------	---

סט מקדחים למתכת ואבן

58,00	415613	5	9	-	2 607 019 443	מחסנית פלסטיק עם מדבקה עם חירור לתלייה	5 מקדחים למתכת HSS-R Ø 8/6/5/4/3 מ"מ 4 מקדחי וידיה לאבן Ø 8/6/5/4 מ"מ	
-------	--------	---	---	---	---------------	--	---	---

\* יחידת משלוח. יחידת משלוח מכילה מספר קבוע של מארזים. ההזמנות יסופקו ביחידות משלוח שלמות בלבד.



תוכן מארז (יחידות למארז)



סט מקדחים לעץ

מחיר	ברקוד בגלאומי 3165140...	יחידת משלוח	תוכן תמארז	סוג תמארז	מספר קטלוגי	מידע להזמנה	מארז	תוכן
39,00	415583	10	5	-	2 607 019 440	מחסנית פלסטיק עם מדבקה עם חירור לתלייה	מחנות המוצר	5 מקדחים לעץ Ø 10/8/6/5/4 מ"מ



סט ביטים למברגה

59,00	416283	5	10	-	2 607 019 510	מחסנית פלסטיק עם מדבקה עם חירור לתלייה	9 ביטים, 25 מ"מ = L PH 1/2 PZ 1/2/3 HEX 4/5 T 20/25 מברג 1
-------	--------	---	----	---	---------------	--	--



105,00	415712	1	16	-	2 607 019 453	מחסנית פלסטיק עם מדבקה עם חירור לתלייה	15 ביטים, 25 מ"מ = L PH 1/2/3 PZ 1/2/3 S 4.5/5.5/8 HEX 3/4/5 T 20/25/30 1 מחזיק אוניברסלי, מגנטי
--------	--------	---	----	---	---------------	--	--



50,00	416214	2	25	-	2 607 019 503	שפופרת פלסטיק, עם מדבקה עם חירור לתלייה	24 ביטים, 25 מ"מ = L PH 1/1/2/2/3/3 PZ 1/1/2/2/3/3 S 4/4/6/6/7/7 T 20/20/25/25/30/30 1 מוביל אוניברסלי, מגנטי
-------	--------	---	----	---	---------------	---	--



175,00	416221	1	46	-	2 607 019 504	מזוודת פלסטיק עם חלונית ואריזת קרטון מודפסת	32 ביטים, 25 מ"מ = L PH 0/1/2/3 PZ 0/1/2/3 S 3/4/4.5/5/6/7/8/9 HEX 1.5/2/2.5/ 3/4/5/5.5/6 T 8/10/15/20/25/ 27/30/40 12 מפתחות בוקסה לברגים משושים 5/16", 1/4", 3/16", 7/16", 3/8", 11/32", 13, 11, 10, 8, 7, 6 מ"מ 1 מוביל אוניברסלי, מגנטי 1 מברג ידני (תנועה ימניה/שמאלה) אחסון ביטים בידיית
--------	--------	---	----	---	---------------	---	--



\* יחידת משלוח. יחידת משלוח מכילה מספר קבוע של מארזים. ההזמנות יסופקו ביחידות משלוח שלמות בלבד.



תוכן מארז (יחידות למארז)

Mini-X-Line טו

מחיר	ברקוד בגלילאומי 3165140...	יחידת משלוח	תוכן המארז	סוג המארז	מספר קטלוגי	מידע להזמנה	תכונות המוצר
35,00	430302	5	7	-	2 607 019 581	מחסנית פלסטיק עם מדבקה עם חירור לתלייה	7 מקדחי וידיה לאבן 8/7/6/5.5/5/4/3 מ"מ
47,00	430289	5	15	-	2 607 019 579	מחסנית פלסטיק עם מדבקה עם חירור לתלייה	3 מקדחים לאבן 8/6/5 מ"מ 3 מקדחים לעץ 8/6/4 מ"מ 8 ביטים, 25 = L מ"מ PH 1/2 PZ 1/2 S 4/6 T 20/25 1 מוביל אוניברסלי, מגנטי



סטים מעורבים

119,00	416245	1	38	-	2 607 019 506	נרתיק פלסטיק עם אריזת קרטון מודפסת עם חירור לתלייה	23 ביטים, 25 = L מ"מ PH 0/1/1/2/2/3 PZ 0/1/1/2/2/3 S 4/6/7 HEX 3/4/5/6 T 15/20/25/40 7 מפתחות בוקסה 11/10/8/7/6/5 מ"מ 13 מ"מ 4 מפתחות אלן 6/5/4/3 מ"מ 1 מוביל אוניברסלי, מגנטי 1 פנס 1 מברג (תנועה ימינה/ שמאלה) 1 מתאם למפתח בוקסה
--------	--------	---	----	---	---------------	--	--



סטים מעורבים

מחיר	ברקוד בגלילאומי 3165140...	יחידת משלוח	תוכן תמארז	סוג תמארז	מספר קטלוגי	מארז	תוכן
163,00	416252	1	46	-	2 607 019 507	מידע להזמנה	<p><b>תכונות המוצר</b></p> <p>12 מקדחים למתכת HSS-TiN Ø 8-1 מ"מ 5 מקדחי וידיה לאבן Ø 10-4 מ"מ 5 מקדחים לעץ Ø 10-4 מ"מ 15 ביטים, 25 מ"מ = L PH 1/2/3 PZ 1/2/3 SL 4/6 HEX 3/4/5/6 T 15/20/25 4 מפתחות בוקסה Ø 13/10/8/6 מ"מ 1 מוביל אוניברסלי, מגנטי 1 סרט מדידה 1 מברג (תנועה ימינה/ שמאלה) 1 משקע 1 מתאם למפתח בוקסה</p>



\* יחידת משלוח. יחידת משלוח מכילה מספר קבוע של מארזים. ההזמנות יסופקו ביחידות משלוח שלמות בלבד.



תוכן מארז (יחידות למארז)





סטים מעורבים

מחיר	ברקוד בגלילאומי 3165140...	יחידת משלוח	תוכן תמאז	סוג תמאז	מספר קטלוגי	מאז	תוכן
149,90	416337	1	200	-	2 607 019 515	מזוודת פלסטיק עם ארזת קרטון מודפסת	<p>6 מקדחים למתכת HSS-TiN 8-2 מ"מ</p> <p>3 מקדחי וידיה לאבן 8/6/5 מ"מ</p> <p>9 ביטים, 25 = L</p> <p>PH 1/2/3</p> <p>PZ 1/2/3</p> <p>SL 4/6/7</p> <p>80 דיבלים</p> <p>30 יחידות 5 מ"מ</p> <p>30 יחידות 6 מ"מ</p> <p>20 יחידות 8 מ"מ</p> <p>10 ווים</p> <p>90 ברגים, מתאימים לדיבלים</p> <p>1 מוביל אוניברסלי, מגנטי</p> <p>1 משקע</p>



סטים לעיגון

59,00	416290	1	173	-	2 607 019 511	מחסנית פלסטיק עם מדבקה עם חירור לתלייה	<p>4 מקדחים לאבן 8/7/6/5 מ"מ</p> <p>3 ביטים, 25 = L</p> <p>PZ 2/2/2</p> <p>75 ברגים</p> <p>25 יחידות 3.5 x 30</p> <p>20 יחידות 4.0 x 35</p> <p>20 יחידות 4.0 x 40</p> <p>10 יחידות 5.0 x 50</p> <p>90 דיבלים</p> <p>30 יחידות 5 מ"מ</p> <p>25 יחידות 6 מ"מ</p> <p>20 יחידות 7 מ"מ</p> <p>15 יחידות 8 מ"מ</p> <p>1 מוביל אוניברסלי, מגנטי</p>
119,00	666350	5	173	-	2 607 017 163	מחסנית פלסטיק עם מדבקה עם חירור לתלייה	<p>4 מקדחים לאבן SDS-plus 1</p> <p>ביטים, 25 = L</p> <p>PZ 2/2/2</p> <p>75 ברגים</p> <p>25 יחידות 3.5 x 30</p> <p>20 יחידות 4.0 x 35</p> <p>20 יחידות 4.0 x 40</p> <p>10 יחידות 5.0 x 50</p> <p>90 דיבלים</p> <p>30 יחידות 5 מ"מ</p> <p>25 יחידות 6 מ"מ</p> <p>20 יחידות 7 מ"מ</p> <p>15 יחידות 8 מ"מ</p> <p>1 מוביל אוניברסלי, מגנטי</p>



\* יחידת משלוח. יחידת משלוח מכילה מספר קבוע של מאזרים. ההזמנות יסופקו ביחידות משלוח שלמות בלבד.



תוכן מאז (יחידות למאז)

דיסק יהלום לחיתוך

מחיר	ברקוד בגלילי 3165140...	יחידת משלוח	תוכן תמארז	סוג תמארז	מספר קטלוגי	מידע להזמנה	מארז	תוכן	תכונות המוצר
49,00	415927	1	1	-	2 607 019 474	נרתיק קרטון מודפס עם חירור לתלייה	1	115 מ"מ	1 דיסק יהלום
179,00	415958	1	1	-	2 607 019 477	נרתיק קרטון מודפס עם חירור לתלייה	1	230 מ"מ	1 דיסק יהלום
52,00	415903	1	1	-	2 607 019 472	נרתיק קרטון מודפס עם חירור לתלייה	1	115 מ"מ	1 דיסק יהלום
72,00	415989	10	1	-	2 607 019 480	נרתיק קרטון מודפס עם חירור לתלייה	1	115 מ"מ	1 דיסק יהלום
210,00	416016	1	1	-	2 607 019 483	נרתיק קרטון מודפס עם חירור לתלייה	1	230 מ"מ	1 דיסק יהלום



\* יחידת משלוח. יחידת משלוח מכילה מספר קבוע של מארזים. ההזמנות יסופקו ביחידות משלוח שלמות בלבד.



תוכן מארז (יחידות למארז)















יחידת *משלוח	עמוד	מספר קטלוגי
1	85	2 609 390 034
1	85	2 609 390 035
1	85	2 609 390 036
1	79	2 609 390 038
5	47	2 609 390 102
5	48	2 609 390 116
5	48	2 609 390 117
1	289	2 609 390 392
1	289	2 609 390 393
1	62	2 609 390 394
1	84	2 609 390 512
1	62	2 609 390 576
1	84	2 609 390 586
1	84	2 609 390 587
1	84	2 609 390 588
1	83	2 609 390 589
1	83	2 609 390 590
1	83	2 609 390 591
1	261	3 601 303 017
1	256	3 607 000 060
1	134	3 608 610 000
1	56	3 609 201 037
1	56	3 609 201 038
1	56	3 609 201 039



\* יחידת משלוח

# תאריך ייצור או תאריך אריזה

שמות חודשים מקודדים

2015	2014	2013	2012	2011	2010	2009	2008	2007	2006	2005	
517	417	301	201	101	001	981	881	781	681	581	ינואר
518	418	302	202	102	002	982	882	782	682	582	פברואר
519	419	303	203	103	003	983	883	783	683	583	מרץ
520	420	304	204	104	004	984	884	784	684	584	אפריל
553	453	305	205	105	005	985	885	785	685	585	מאי
554	454	306	206	106	006	986	886	786	686	586	יוני
555	455	307	207	107	007	987	887	787	687	587	יולי
556	456	308	208	108	008	988	888	788	688	588	אוגוסט
557	457	309	209	109	009	989	889	789	689	589	ספטמבר
558	458	310	210	110	010	990	890	790	690	590	אוקטובר
559	459	311	211	111	011	991	891	791	691	591	נובמבר
560	460	312	212	112	012	992	892	792	692	592	דצמבר

# מערכת ההזמנה והאריזה של Bosch

מערכת ההזמנה והאריזה של Bosch מקלה על הזמנת הכמות הנכונה ומאפשרות למצוא במהירות את סוג המארז המבוקש.

הכמויות להזמנה צריכות להיות כפולות של יחידת המשלוח:  
3, 6, 9 ..

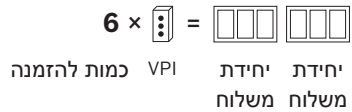

הכמויות המוזמנות יעוגלו למעלה לפי יחידת המשלוח.

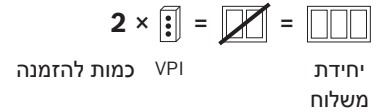

### דוגמה:

**שלב 2:** בדפים האחרונים תמצא את התמונה של כל סוג מארז וכן נתונים על אופן התלייה וצורת המארז.

**שלב 1:** מצא בקטלוג את הנתונים של סוג המארז לכל מספר קטלוגי:



**P1p** קופסת פלסטיק עם חור תלייה Euroslot  
**P2p** קופסת פלסטיק עם תלייה אחרת

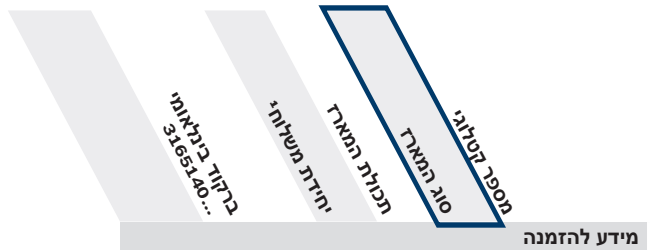

511421	1	1	P1p	2 608 585 780
511438	1	1	P1p	2 608 585 781

**C1a**

**שלב 3:** ממה מורכב שם המארז?

1. ישנן שש קבוצות חומר שונות, הניתנות לזיהוי לפי האות הראשונה של השם שלהן באנגלית:

- אריזה מנייר, קרטון או קרטון גלי (Cardboard)
- אריזה פלסטיק (Plastic)
- אריזה משולבת של קרטון ופלסטיק (Plastic and Cardboard)
- אריזה מתכת (Metal)
- סחורה לא ארוזה (Unpacked)
- אריזה עץ (Wood)

2. האריזות נבדלות זו מזו בשלושה סוגי תלייה:

- 0 ללא תלייה
- 1 עם חור תלייה Euroslot
- 2 תלייה אחרת

3. כל צורת מארז בשש קבוצות החומר מצוינת באמצעות אות קטנה:

h	שרוול	d	קרטון עוטף	C	אריזה מנייר, קרטון או קרטון גלי
k	קרטון דק עם חבק	e	מתלה	a	קופסה
n	חבק	f	שקית נייר	b	קרטון מתקפל
p	קופסת פלסטיק	e	מתלה	c	כיס
		f	אריזה בפלסטיק נצמד	P	אריזה פלסטיק
		h	שרוול	a	קופסה
		k	מחסנית	b	שקית
		c	קרטון עם פלסטיק נצמד	c	כיס
		d	Tight Pack	d	שקית עם כרטיסייה
		b	תרסיס	PC	אריזה קרטון משולבת עם פלסטיק
				a	אריזה בליסטר
				b	אריזה בליסטר, מתקפלת
				M	אריזה מתכת מחסנית
				U	סחורה לא ארוזה
				W	אין נתונים לגבי צורת המארז
				a	אריזה עץ תיבה



# אריזות, המספקות מידע ברור

אריזה מנייר, קרטון או קרטון גלי (Cardboard)



C1b קרטון מתקפל עם Euroslot



C0a קופסה ללא תלייה

C1a קופסה עם Euroslot

C2a קופסה עם תלייה אחרת



C1e מתלה עם Euroslot



C1d קרטון עוטף עם Euroslot

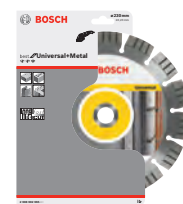

C1c כיס עם Euroslot



C1k קרטון דק עם חבק עם Euroslot



C0h שרוול ללא תלייה



C2h שרוול תלייה אחרת



C0f שקית נייר ללא תלייה



אריזת פלסטיק (Plastic)



**P1c** כיס עם Euroslot  
**P2c** כיס עם תלייה אחרת



**P0b** שקית ללא תלייה  
**P1b** שקית עם Euroslot



**P0a** קופסה ללא תלייה  
**P1a** קופסה עם Euroslot  
**P2a** קופסה עם תלייה אחרת



**P0f** אריזה בפלסטיק נצמד ללא תלייה  
**P1f** אריזה בפלסטיק נצמד עם Euroslot



**P1e** מתלה עם Euroslot  
**P2e** תלייה אחרת



**P1d** שקית עם כרטיסייה עם Euroslot



**P0n** ללא תלייה



**P1k** מחסנית עם Euroslot



**P0h** שרוול ללא תלייה  
**P1h** שרוול עם Euroslot



**P1q** קופסת שעונים עם Euroslot  
**P2q** קופסת שעונים עם תלייה אחרת

